

**Ph. D. & Dr. Sc. Lev Grigorevic GELIMSON. ОБОБЩЕНИЕ АНАЛИТИЧЕСКИХ МЕТОДОВ РЕШЕНИЯ ЗАДАЧ ПРОЧНОСТИ ТИПОВЫХ ЭЛЕМЕНТОВ КОНСТРУКЦИЙ В ТЕХНИКЕ ВЫСОКИХ ДАВЛЕНИЙ: автореф. дис. ...**  
**ДОКТ. техн. наук: 01.02.06. Киев: Институт проблем прочности Академии наук Украины, 1993, 1994. 1/524**

**ОБОБЩЕНИЕ АНАЛИТИЧЕСКИХ  
МЕТОДОВ РЕШЕНИЯ ЗАДАЧ ПРОЧНОСТИ  
ТИПОВЫХ ЭЛЕМЕНТОВ КОНСТРУКЦИЙ В  
ТЕХНИКЕ ВЫСОКИХ ДАВЛЕНИЙ:**

**автореферат диссертации ... доктора  
технических наук: 01.02.06**

**Ph. D. & Dr. Sc. Lev Grigorevic Gelimson**  
**Академический институт создания всеобщих наук**  
**(Мюнхен)**

**Мюнхен: Издательство Всемирной Академии наук**  
**«Коллегиум», 1993, 1994, 2022**

**Ph. D. & Dr. Sc. Lev Grigorevic GELIMSON. ОБОБЩЕНИЕ АНАЛИТИЧЕСКИХ МЕТОДОВ РЕШЕНИЯ ЗАДАЧ ПРОЧНОСТИ ТИПОВЫХ ЭЛЕМЕНТОВ КОНСТРУКЦИЙ В ТЕХНИКЕ ВЫСОКИХ ДАВЛЕНИЙ: автореф. дис. ...**  
**ДОКТ. техн. наук: 01.02.06. Киев: Институт проблем прочности Академии наук Украины, 1993, 1994. 2/524**

**ОБОБЩЕНИЕ АНАЛИТИЧЕСКИХ МЕТОДОВ  
РЕШЕНИЯ ЗАДАЧ ПРОЧНОСТИ ТИПОВЫХ  
ЭЛЕМЕНТОВ КОНСТРУКЦИЙ В ТЕХНИКЕ ВЫСОКИХ  
ДАВЛЕНИЙ: автореферат диссертации ... доктора  
технических наук: 01.02.06**

**Гелимсон Лев Григорьевич,**

**доктор технических наук в разделе «Физико-  
математические науки» по Классификатору Высшей  
Аттестационной Комиссии,  
директор, Академический институт создания  
всеобщих наук, Мюнхен, Германия,**

**E-mail: [Leohi@mail.ru](mailto:Leohi@mail.ru)**

**Web: [http://kekmir.ru/members/person\\_6149.html](http://kekmir.ru/members/person_6149.html)**

Ph. D. & Dr. Sc. Lev Grigorevic GELIMSON. ОБОБЩЕНИЕ АНАЛИТИЧЕСКИХ МЕТОДОВ РЕШЕНИЯ ЗАДАЧ ПРОЧНОСТИ ТИПОВЫХ ЭЛЕМЕНТОВ КОНСТРУКЦИЙ В ТЕХНИКЕ ВЫСОКИХ ДАВЛЕНИЙ: автореф. дис. ...  
ДОКТ. техн. наук: 01.02.06. Киев: Институт проблем прочности Академии наук Украины, 1993, 1994. 3/524

**Аннотация. Созданы и развиты иерархические математическая, метрологическая, оптико-механическая и прочностная системы принципиально новых основополагающих общих теорий, методологий и методов как теоретический фундамент для разработки теорий (с открытием и обоснованием систем принципиально новых явлений и законов) и простых замкнутых общих аналитических методов рациональных комплексных инженерных исследования, проектирования и управления системами напряжённо-деформированных состояний и процессов, жёсткости, прочности и оптических свойств именно существенно трёхмерных несущих и светопрозрачных элементов техники высоких давлений, в**

**Ph. D. & Dr. Sc. Lev Grigorevic GELIMSON. ОБОБЩЕНИЕ АНАЛИТИЧЕСКИХ МЕТОДОВ РЕШЕНИЯ ЗАДАЧ ПРОЧНОСТИ ТИПОВЫХ ЭЛЕМЕНТОВ КОНСТРУКЦИЙ В ТЕХНИКЕ ВЫСОКИХ ДАВЛЕНИЙ: автореф. дис. ...**  
**ДОКТ. техн. наук: 01.02.06. Киев: Институт проблем прочности Академии наук Украины, 1993, 1994. 4/524**

**частности с концентраторами напряжений, трением и взаимными сцеплением и проскальзыванием.**

**Ключевые слова: математика, метрология, механика деформируемого твёрдого тела, теория упругости, функция напряжений Лява, существенно трёхмерное цилиндрическое тело, теория прочности, критерий предельных состояний, переменное нагружение, разрушение, оптика, расфокусировка, формула Ламе, составной цилиндр, Гадолин, решение Кирша, циклически симметричная концентрация напряжений. УДК 539.3, 539.4, 539.5**

**Мюнхен: Издательство Всемирной Академии наук  
«Коллегиум», 1993, 1994, 2022**

**Ph. D. & Dr. Sc. Lev Grigorevic GELIMSON. ОБОБЩЕНИЕ АНАЛИТИЧЕСКИХ МЕТОДОВ РЕШЕНИЯ ЗАДАЧ ПРОЧНОСТИ ТИПОВЫХ ЭЛЕМЕНТОВ КОНСТРУКЦИЙ В ТЕХНИКЕ ВЫСОКИХ ДАВЛЕНИЙ: автореф. дис. ...**  
**ДОКТ. техн. наук: 01.02.06. Киев: Институт проблем прочности Академии наук Украины, 1993, 1994. 5/524**

**GENERALIZATION OF ANALYTICAL METHODS FOR  
SOLVING STRENGTH PROBLEMS OF TYPICAL  
STRUCTURAL ELEMENTS IN HIGH PRESSURE  
ENGINEERING:**

**Dr. Sc. Dissertation in Engineering: Abstract: 01.02.06**

**Gelimson Lev Grigorevic,**

**Ph. D. & Dr. Sc. in Engineering**

**in the section “Physical and Mathematical Sciences”**

**by the Highest Attestation Commission Classifier,  
Director, Academic Institute for Creating Universal**

**Sciences, Munich, Germany,**

**E-mail: [Leohi@mail.ru](mailto:Leohi@mail.ru)**

**Web: [http://kekmir.ru/members/person\\_6149.html](http://kekmir.ru/members/person_6149.html)**

Ph. D. & Dr. Sc. Lev Grigorevic GELIMSON. ОБОБЩЕНИЕ АНАЛИТИЧЕСКИХ МЕТОДОВ РЕШЕНИЯ ЗАДАЧ ПРОЧНОСТИ ТИПОВЫХ ЭЛЕМЕНТОВ КОНСТРУКЦИЙ В ТЕХНИКЕ ВЫСОКИХ ДАВЛЕНИЙ: автореф. дис. ...  
ДОКТ. техн. наук: 01.02.06. Киев: Институт проблем прочности Академии наук Украины, 1993, 1994. 6/524

**Abstract. The fundamentals of the hierarchical mathematical, metrological, optical-mechanical and strength systems of principally new general theories, methodologies and methods have been created and developed as a theoretical foundation for creating theories (with the discovery and justification of systems of fundamentally new phenomena and laws) and simple closed general analytical methods of rational integrated engineering investigation, design and control of the systems of the stress-strain states and processes, strength and optical properties of typical essentially three-dimensional load-bearing and transparent**

**Ph. D. & Dr. Sc. Lev Grigorevic GELIMSON. ОБОБЩЕНИЕ АНАЛИТИЧЕСКИХ МЕТОДОВ РЕШЕНИЯ ЗАДАЧ ПРОЧНОСТИ ТИПОВЫХ ЭЛЕМЕНТОВ КОНСТРУКЦИЙ В ТЕХНИКЕ ВЫСОКИХ ДАВЛЕНИЙ: автореф. дис. ...**  
**ДОКТ. техн. наук: 01.02.06. Киев: Институт проблем прочности Академии наук Украины, 1993, 1994. 7/524**

**elements and systems of various configurations in high-pressure engineering also with stress concentrators, friction and mutual adhesion and slippage.**

**Keywords: mathematics, metrology, solid mechanics, elasticity theory, Love stress function, essentially three-dimensional cylindrical body, strength theory, limit state criterion, variable loading, fracture, optics, defocusing, Lamé formula, compound cylinder, Gadolin, Kirsch solution, cyclically symmetric stress concentration.**

**UDC 539.3, 539.4, 539.5**

**Publishing House of the All-World Academy of Sciences “Collegium”, Munich, 1993, 1994, 2022**

**Ph. D. & Dr. Sc. Lev Grigorevic GELIMSON. ОБОБЩЕНИЕ АНАЛИТИЧЕСКИХ МЕТОДОВ РЕШЕНИЯ ЗАДАЧ ПРОЧНОСТИ ТИПОВЫХ ЭЛЕМЕНТОВ КОНСТРУКЦИЙ В ТЕХНИКЕ ВЫСОКИХ ДАВЛЕНИЙ: автореф. дис. ...**  
**ДОКТ. техн. наук: 01.02.06. Киев: Институт проблем прочности Академии наук Украины, 1993, 1994. 8/524**

## **ПРЕДИСЛОВИЕ К ТРЕТЬЕМУ ИЗДАНИЮ (2022) АВТОРЕФЕРАТА НАСТОЯЩЕЙ ДОКТОРСКОЙ ДИССЕРТАЦИИ**

**Второе издание (1994) автореферата настоящей докторской диссертации, представленное к её защите, было сокращено примерно вдвое по сравнению с первым изданием (1993), чтобы уменьшить объём до общепринятого для авторефератов докторских диссертаций по разделу «Физико-математические науки» Классификатора Высшей Аттестационной Комиссии. В диссертации (годы изданий 1992, 1993, 2022) сокращению примерно вчетверо, с более чем полутора тысяч использованных наименований до приведённых 399, подвергся список научных трудов. Было резко сокращено всё изложенное в принадлежащей автору**



**Ph. D. & Dr. Sc. Lev Grigorevic GELIMSON. ОБОБЩЕНИЕ АНАЛИТИЧЕСКИХ МЕТОДОВ РЕШЕНИЯ ЗАДАЧ ПРОЧНОСТИ ТИПОВЫХ ЭЛЕМЕНТОВ КОНСТРУКЦИЙ В ТЕХНИКЕ ВЫСОКИХ ДАВЛЕНИЙ: автореф. дис. ...**  
**ДОКТ. техн. наук: 01.02.06. Киев: Институт проблем прочности Академии наук Украины, 1993, 1994. 9/524**

**четвёртой главе (одной трети научной монографии) [22], в кандидатской диссертации автора**

**(Гелимсон Лев Г. Напряжённо-деформированное состояние и прочность светопрозрачных элементов иллюминаторов: дис. ... канд. техн. наук: 01.02.06.**

**Киев: Ин-т проблем прочности АН УССР, 1987. 148 с.)**  
**и в целом ряде его единоличных научных монографий [38, 39], а также статей.**

**В третьем издании (2022) автореферата настоящей докторской диссертации во многом восстанавливаются содержание и объём первого издания автореферата (1993).**

**Ph. D. & Dr. Sc. Lev Grigorevic GELIMSON. ОБОБЩЕНИЕ АНАЛИТИЧЕСКИХ МЕТОДОВ РЕШЕНИЯ ЗАДАЧ ПРОЧНОСТИ ТИПОВЫХ ЭЛЕМЕНТОВ КОНСТРУКЦИЙ В ТЕХНИКЕ ВЫСОКИХ ДАВЛЕНИЙ: автореф. дис. ...**  
**ДОКТ. техн. наук: 01.02.06. Киев: Институт проблем прочности Академии наук Украины, 1993, 1994. 10/524**

**Академия наук Украины**

**Институт проблем прочности**

**Сумской физико-технологический институт**

**ГЕЛИМСОН Лев Григорьевич**

**УДК 539.4 : 620.193 : 621.772**

**ОБОБЩЕНИЕ АНАЛИТИЧЕСКИХ  
МЕТОДОВ РЕШЕНИЯ ЗАДАЧ ПРОЧНОСТИ  
ТИПОВЫХ ЭЛЕМЕНТОВ КОНСТРУКЦИЙ В  
ТЕХНИКЕ ВЫСОКИХ ДАВЛЕНИЙ**

**01.02.06 Динамика, прочность машин,  
приборов и аппаратуры**

**Ph. D. & Dr. Sc. Lev Grigorevic GELIMSON. ОБОБЩЕНИЕ АНАЛИТИЧЕСКИХ МЕТОДОВ РЕШЕНИЯ ЗАДАЧ ПРОЧНОСТИ ТИПОВЫХ ЭЛЕМЕНТОВ КОНСТРУКЦИЙ В ТЕХНИКЕ ВЫСОКИХ ДАВЛЕНИЙ: автореф. дис. ...**  
**ДОКТ. техн. наук: 01.02.06. Киев: Институт проблем прочности Академии наук Украины, 1993, 1994. 11/524**

**Автореферат диссертации на соискание  
учёной степени доктора технических наук  
Киев 1994**

**Работа выполнена в Институте проблем  
прочности Академии наук Украины и в  
Сумском физико-технологическом институте**

**Научный консультант:**

**академик Академии наук Украины,  
доктор технических наук, профессор  
Георгий Степанович ПИСАРЕНКО**

**Ph. D. & Dr. Sc. Lev Grigorevic GELIMSON. ОБОБЩЕНИЕ АНАЛИТИЧЕСКИХ МЕТОДОВ РЕШЕНИЯ ЗАДАЧ ПРОЧНОСТИ ТИПОВЫХ ЭЛЕМЕНТОВ КОНСТРУКЦИЙ В ТЕХНИКЕ ВЫСОКИХ ДАВЛЕНИЙ: автореф. дис. ...**  
**ДОКТ. техн. наук: 01.02.06. Киев: Институт проблем прочности Академии наук Украины, 1993, 1994. 12/524**

## **Официальные оппоненты:**

**член-корреспондент (академик с 1997) Академии наук Украины, доктор технических наук, профессор**

**Юрий Николаевич ШЕВЧЕНКО**

**доктор технических наук, профессор**

**Николай Максимович БОРОДАЧЁВ**

**доктор технических наук,**

**старший научный сотрудник**

**Павел Павлович ВОРОШКО**

**Ведущая организация:**

**Институт проблем машиностроения**

**Академии наук Украины, г. Харьков**

**Ph. D. & Dr. Sc. Lev Grigorevic GELIMSON. ОБОБЩЕНИЕ АНАЛИТИЧЕСКИХ МЕТОДОВ РЕШЕНИЯ ЗАДАЧ ПРОЧНОСТИ ТИПОВЫХ ЭЛЕМЕНТОВ КОНСТРУКЦИЙ В ТЕХНИКЕ ВЫСОКИХ ДАВЛЕНИЙ: автореф. дис. ...**  
**ДОКТ. техн. наук: 01.02.06. Киев: Институт проблем прочности Академии наук Украины, 1993, 1994. 13/524**

**Защита состоится 09.06.1994 г. в 9.30 на заседании  
Специализированного учёного совета Д 016.33.01 в  
Институте проблем прочности Академии наук Украины  
по адресу: 252014, Киев-14, ул. Тимирязевская, 2**

**С диссертацией можно ознакомиться в библиотеке  
Института проблем прочности  
Академии наук Украины.**

**Автореферат разослан 05.05.1994 г.**

**Учёный секретарь  
Специализированного учёного совета  
доктор технических наук  
Феликс Фёдорович ГИГИНЯК**

Ph. D. & Dr. Sc. Lev Grigorevic GELIMSON. ОБОБЩЕНИЕ АНАЛИТИЧЕСКИХ МЕТОДОВ РЕШЕНИЯ ЗАДАЧ ПРОЧНОСТИ ТИПОВЫХ ЭЛЕМЕНТОВ КОНСТРУКЦИЙ В ТЕХНИКЕ ВЫСОКИХ ДАВЛЕНИЙ: автореф. дис. ...  
ДОКТ. техн. наук: 01.02.06. Киев: Институт проблем прочности Академии наук Украины, 1993, 1994. 14/524

## ОГЛАВЛЕНИЕ

ОБОБЩЕНИЕ АНАЛИТИЧЕСКИХ МЕТОДОВ РЕШЕНИЯ ЗАДАЧ ПРОЧНОСТИ ТИПОВЫХ ЭЛЕМЕНТОВ КОНСТРУКЦИЙ В ТЕХНИКЕ ВЫСОКИХ ДАВЛЕНИЙ: автореферат диссертации ... доктора технических наук: 01.02.06 .....	1
Введение. Общая характеристика настоящей докторской диссертации.....	17
1. Известные методы проектирования в технике высоких давлений.....	106
2. Создание системы общих теорий, методологий и методов аналитического решения общих систем функциональных уравнений как общих задач математики, метрологии, механики и прочности.....	130

**Ph. D. & Dr. Sc. Lev Grigorevic GELIMSON. ОБОБЩЕНИЕ АНАЛИТИЧЕСКИХ МЕТОДОВ РЕШЕНИЯ ЗАДАЧ ПРОЧНОСТИ ТИПОВЫХ ЭЛЕМЕНТОВ КОНСТРУКЦИЙ В ТЕХНИКЕ ВЫСОКИХ ДАВЛЕНИЙ: автореф. дис. ... ДОКТ. техн. наук: 01.02.06. Киев: Институт проблем прочности Академии наук Украины, 1993, 1994. 15/524**

3. Применение созданной системы общих теорий, методологий и методов для создания теорий деформирования, жёсткости, оптики, прочности и разрушения сплошных трёхмерных цилиндрических тел, в частности светопрозрачных элементов иллюминаторов для высоких давлений.....363
4. Приложение созданной системы общих теорий, методологий и методов к выдвигению принципов и созданию методов рационального управления прочностью светопрозрачных и несущих элементов и их соединений средствами уплотнительной техники при высоких давлениях .....391
5. Общая теория измерения физических величин и общая теория принципиально трёхмерных напряжённо-

**Ph. D. & Dr. Sc. Lev Grigorevic GELIMSON. ОБОБЩЕНИЕ АНАЛИТИЧЕСКИХ МЕТОДОВ РЕШЕНИЯ ЗАДАЧ ПРОЧНОСТИ ТИПОВЫХ ЭЛЕМЕНТОВ КОНСТРУКЦИЙ В ТЕХНИКЕ ВЫСОКИХ ДАВЛЕНИЙ: автореф. дис. ...**  
**ДОКТ. техн. наук: 01.02.06. Киев: Институт проблем прочности Академии наук Украины, 1993, 1994. 16/524**

деформированных состояний и процессов, прочности и технологичности элементов и систем техники высоких давлений с учётом трения, взаимных сцепления и проскальзывания и концентрации напряжений.....	398
6. Создание теорий деформирования и прочности усложнённых элементов и соединений техники высоких давлений.....	451
Заключение. Основные результаты и выводы.....	481
Список главных из 105 научных публикаций с основным содержанием настоящей докторской диссертации.....	495
Приложения. Система дальнейших математических, метрологических, механических и прочностных обобщений. Справки о практическом использовании и акты внедрения основных результатов настоящей докторской диссертации..	515



**Ph. D. & Dr. Sc. Lev Grigorevic GELIMSON. ОБОБЩЕНИЕ АНАЛИТИЧЕСКИХ МЕТОДОВ РЕШЕНИЯ ЗАДАЧ ПРОЧНОСТИ ТИПОВЫХ ЭЛЕМЕНТОВ КОНСТРУКЦИЙ В ТЕХНИКЕ ВЫСОКИХ ДАВЛЕНИЙ: автореф. дис. ...**  
**ДОКТ. техн. наук: 01.02.06. Киев: Институт проблем прочности Академии наук Украины, 1993, 1994. 17/524**

## **Введение. Общая характеристика настоящей докторской диссертации**

**Во введении дан анализ проблем по теме диссертации, обоснована её актуальность, указаны основные положения для защиты, отмечены научная новизна и практическая значимость результатов работы, поставлены цель и задачи, выбраны методы и средства исследований.**

**Актуальность настоящей докторской диссертации заключается в следующем. Для оптимального проектирования конструкций, работающих в экстремальных условиях высоких удельных**

**Ph. D. & Dr. Sc. Lev Grigorevic GELIMSON. ОБОБЩЕНИЕ АНАЛИТИЧЕСКИХ МЕТОДОВ РЕШЕНИЯ ЗАДАЧ ПРОЧНОСТИ ТИПОВЫХ ЭЛЕМЕНТОВ КОНСТРУКЦИЙ В ТЕХНИКЕ ВЫСОКИХ ДАВЛЕНИЙ: автореф. дис. ...**  
**ДОКТ. техн. наук: 01.02.06. Киев: Институт проблем прочности Академии наук Украины, 1993, 1994. 18/524**

**нагрузок, недостаточны численные и экспериментальные методы исследований напряжённо-деформированных состояний и прочности их частей. Эти методы действуют с постоянными и пригодны для поверочных расчётов конструкций с выбранными размерами, а перебор вариантов неэффективен при многопараметрической оптимизации. Чтобы учесть отдельное влияние каждого из исходных параметров и выбрать рациональное сочетание их значений в эскизном проекте, нужны именно аналитические функциональные зависимости целевых параметров**

**Ph. D. & Dr. Sc. Lev Grigorevic GELIMSON. ОБОБЩЕНИЕ АНАЛИТИЧЕСКИХ МЕТОДОВ РЕШЕНИЯ ЗАДАЧ ПРОЧНОСТИ ТИПОВЫХ ЭЛЕМЕНТОВ КОНСТРУКЦИЙ В ТЕХНИКЕ ВЫСОКИХ ДАВЛЕНИЙ: автореф. дис. ...**  
**ДОКТ. техн. наук: 01.02.06. Киев: Институт проблем прочности Академии наук Украины, 1993, 1994. 19/524**

**ОПТИМИЗАЦИИ ОТ СОВОКУПНОСТЕЙ ИСХОДНЫХ параметров с разумным компромиссом простоты и точности. Анализ многих известных результатов показывает, что распределения перемещений и напряжений в элементах конструкций можно приблизить очень простыми формулами с инженерной точностью. Такие формулы известны для упрощённых расчётных схем балок, пластин, плит, оболочек, неприемлемых для существенно трёхмерных объектов. Да и к ним вынужденно применяются эти расчётные схемы, поскольку другие известные аналитические методы обычно**

**Ph. D. & Dr. Sc. Lev Grigorevic GELIMSON. ОБОБЩЕНИЕ АНАЛИТИЧЕСКИХ МЕТОДОВ РЕШЕНИЯ ЗАДАЧ ПРОЧНОСТИ ТИПОВЫХ ЭЛЕМЕНТОВ КОНСТРУКЦИЙ В ТЕХНИКЕ ВЫСОКИХ ДАВЛЕНИЙ: автореф. дис. ...**  
**ДОКТ. техн. наук: 01.02.06. Киев: Институт проблем прочности Академии наук Украины, 1993, 1994. 20/524**

**сводят задачи механики деформируемого твёрдого тела к сложным математическим проблемам, не позволяют получить простые расчётные формулы и решить задачи прочности и, как и численные и экспериментальные методы, нуждаются в испытании замкнутыми аналитическими решениями для целых типов задач, проверяемыми и удобными для поиска закономерностей деформирования и разрушения трёхмерных тел.**

**Тем более необходимо и полезно создание иерархических математической, метрологической, оптико-механической и прочностной систем**

**Ph. D. & Dr. Sc. Lev Grigorevic GELIMSON. ОБОБЩЕНИЕ АНАЛИТИЧЕСКИХ МЕТОДОВ РЕШЕНИЯ ЗАДАЧ ПРОЧНОСТИ ТИПОВЫХ ЭЛЕМЕНТОВ КОНСТРУКЦИЙ В ТЕХНИКЕ ВЫСОКИХ ДАВЛЕНИЙ: автореф. дис. ...**  
**ДОКТ. техн. наук: 01.02.06. Киев: Институт проблем прочности Академии наук Украины, 1993, 1994. 21/524**

**принципиально новых основополагающих общих теорий, методологий и методов как теоретического фундамента теорий и простых замкнутых общих аналитических методов рациональных комплексных инженерных исследования, проектирования и управления системами напряжённо-деформированных состояний, жёсткости, прочности и оптики именно существенно трёхмерных элементов техники высоких давлений, в частности линейно упругих тел вращения под осесимметричными кусочно-гладкими поверхностными нагрузками. Научные исследования в этом насущном направлении относятся к проблемам динамики,**

**Ph. D. & Dr. Sc. Lev Grigorevic GELIMSON. ОБОБЩЕНИЕ АНАЛИТИЧЕСКИХ МЕТОДОВ РЕШЕНИЯ ЗАДАЧ ПРОЧНОСТИ ТИПОВЫХ ЭЛЕМЕНТОВ КОНСТРУКЦИЙ В ТЕХНИКЕ ВЫСОКИХ ДАВЛЕНИЙ: автореф. дис. ...**  
**ДОКТ. техн. наук: 01.02.06. Киев: Институт проблем прочности Академии наук Украины, 1993, 1994. 22/524**

**прочности машин, приборов и аппаратуры. Эта докторская диссертация обобщает результаты научно-исследовательских работ во ВНИИкомпрессормаш (1974–1981 гг.) и в Сумском физико-технологическом институте (1981–1993 гг.) автора единолично (теории и обработка экспериментальных данных) и при его личном участии (замысел и осуществление экспериментов) как ответственного исполнителя и научного руководителя хоздоговорных и госбюджетных тем, в том числе темы 1.10.2.1-63 по Постановлению № 474 Президиума АН Украины от 27.12.1985 г. и темы 63.01.09.86-90/48-С, отнесённой**

**Ph. D. & Dr. Sc. Lev Grigorevic GELIMSON. ОБОБЩЕНИЕ АНАЛИТИЧЕСКИХ МЕТОДОВ РЕШЕНИЯ ЗАДАЧ ПРОЧНОСТИ ТИПОВЫХ ЭЛЕМЕНТОВ КОНСТРУКЦИЙ В ТЕХНИКЕ ВЫСОКИХ ДАВЛЕНИЙ: автореф. дис. ...**  
**ДОКТ. техн. наук: 01.02.06. Киев: Институт проблем прочности Академии наук Украины, 1993, 1994. 23/524**

**Президиумом АН Украины к числу важнейших, в рамках целевой комплексной программы ГКНТ 074.01 «Мировой океан» и научного направления Сумского физико-технологического института «Оптико-механические проблемы в современной глубоководной технике», утверждённого АН Украины.**

**Целью настоящей докторской диссертации является создание, основоположение и практически целесообразное идейное развитие иерархических математической, метрологической, оптико-механической и прочностной систем принципиально новых общих теорий, методологий и методов как теоретического фундамента для**

**Ph. D. & Dr. Sc. Lev Grigorevic GELIMSON. ОБОБЩЕНИЕ АНАЛИТИЧЕСКИХ МЕТОДОВ РЕШЕНИЯ ЗАДАЧ ПРОЧНОСТИ ТИПОВЫХ ЭЛЕМЕНТОВ КОНСТРУКЦИЙ В ТЕХНИКЕ ВЫСОКИХ ДАВЛЕНИЙ: автореф. дис. ...**  
**ДОКТ. техн. наук: 01.02.06. Киев: Институт проблем прочности Академии наук Украины, 1993, 1994. 24/524**

**разработки теорий и простых замкнутых общих  
аналитических методов рациональных  
комплексных инженерных исследования,  
проектирования и управления системами  
напряжённо-деформированных состояний и  
процессов, жёсткости, прочности и оптических  
свойств именно существенно трёхмерных типовых  
несущих и светопрозрачных пластичных и хрупких  
элементов и систем техники высоких давлений, в  
том числе с концентраторами напряжений, трением  
и взаимными сцеплением и проскальзыванием.**



**Ph. D. & Dr. Sc. Lev Grigorevic GELIMSON. ОБОБЩЕНИЕ АНАЛИТИЧЕСКИХ МЕТОДОВ РЕШЕНИЯ ЗАДАЧ ПРОЧНОСТИ ТИПОВЫХ ЭЛЕМЕНТОВ КОНСТРУКЦИЙ В ТЕХНИКЕ ВЫСОКИХ ДАВЛЕНИЙ: автореф. дис. ...**  
**ДОКТ. техн. наук: 01.02.06. Киев: Институт проблем прочности Академии наук Украины, 1993, 1994. 25/524**

**Основные задачи данной докторской диссертации, вытекающие из этой цели, – создание принципиально новых общих теорий, методологий и методов и их систем. Среди них –**

**1. Математическая система принципиально новых общих теорий, методологий и методов:**

**1.1) теория количественных множеств с любыми количествами элементов для всеобщих законов сохранения и для моделирования любых совокупностей с обобщением и развитием теории множеств Кантора в основе математики;**

**Ph. D. & Dr. Sc. Lev Grigorevic GELIMSON. ОБОБЩЕНИЕ АНАЛИТИЧЕСКИХ МЕТОДОВ РЕШЕНИЯ ЗАДАЧ ПРОЧНОСТИ ТИПОВЫХ ЭЛЕМЕНТОВ КОНСТРУКЦИЙ В ТЕХНИКЕ ВЫСОКИХ ДАВЛЕНИЙ: автореф. дис. ...**  
**ДОКТ. техн. наук: 01.02.06. Киев: Институт проблем прочности Академии наук Украины, 1993, 1994. 26/524**

**1.2) теория общих математических задач как количественных множеств функциональных отношений (уравнений, неравенств) с известными операторами над искомыми функциями известных аргументов;**

**1.3) теории полной линейности оператора и полных линейных независимости и зависимости, при которых из аннулирования даже бесконечной линейной комбинации непременно следует или не обязано следовать соответственно аннулирование всех её коэффициентов;**

**Ph. D. & Dr. Sc. Lev Grigorevic GELIMSON. ОБОБЩЕНИЕ АНАЛИТИЧЕСКИХ МЕТОДОВ РЕШЕНИЯ ЗАДАЧ ПРОЧНОСТИ ТИПОВЫХ ЭЛЕМЕНТОВ КОНСТРУКЦИЙ В ТЕХНИКЕ ВЫСОКИХ ДАВЛЕНИЙ: автореф. дис. ...**  
**ДОКТ. техн. наук: 01.02.06. Киев: Институт проблем прочности Академии наук Украины, 1993, 1994. 27/524**

**1.4) теория собственной совокупности видов (классов), в т. ч. собственного вида (класса), функций для множества операторов (глубокое обобщение собственной функции оператора);**

**1.5) полная линейно-комбинационная методология решения общих математических задач и для общих решений общим (полу)степенным методом гармонического и бигармонического уравнений в (полу)степенных рядах как собственных классах функций для операторов;**

**1.6) целочастичная (парциальная) методология с разбиением системы функциональных отношений**

**Ph. D. & Dr. Sc. Lev Grigorevic GELIMSON. ОБОБЩЕНИЕ АНАЛИТИЧЕСКИХ МЕТОДОВ РЕШЕНИЯ ЗАДАЧ ПРОЧНОСТИ ТИПОВЫХ ЭЛЕМЕНТОВ КОНСТРУКЦИЙ В ТЕХНИКЕ ВЫСОКИХ ДАВЛЕНИЙ: автореф. дис. ...**  
**ДОКТ. техн. наук: 01.02.06. Киев: Институт проблем прочности Академии наук Украины, 1993, 1994. 28/524**

**задачи на разрешающую подсистему простейших отношений и на остаточную оценочную подсистему сложнейших отношений, в т. ч. для общего интегрального метода;**

**1.7) теория простого (на единый ненулевой множитель) и сложного (на свои ненулевые множители для различных отношений) умножения системы отношений наподобие понятий простого и сложного нагружений в механике и общая теория именно дополнительных альтернативных новых действий (минус-умножения и минус-деления, минус-остепенения и минус-укоренения) с обобщением**

Ph. D. & Dr. Sc. Lev Grigorevic GELIMSON. ОБОБЩЕНИЕ АНАЛИТИЧЕСКИХ МЕТОДОВ РЕШЕНИЯ ЗАДАЧ ПРОЧНОСТИ ТИПОВЫХ ЭЛЕМЕНТОВ КОНСТРУКЦИЙ В ТЕХНИКЕ ВЫСОКИХ ДАВЛЕНИЙ: автореф. дис. ...  
ДОКТ. техн. наук: 01.02.06. Киев: Институт проблем прочности Академии наук Украины, 1993, 1994. 29/524

**степенных, показательных, степенно-показательных функций на отрицательные основания для критериев прочности ввиду повышения прочности при равном трёхосном сжатии.**

**2. Метрологическая система принципиально новых общих теорий, методологий и методов:**

**2.1) общие теории и методы измерения физических величин, оценки и исправления погрешностей усреднения при измерениях неоднородных распределений, в частности**

**2.1.1) теория самопогрешности, открытие явления самопогрешности физической величины и**

**реального объекта с невязкой сопряжения его и его идеальной расчётной схемы и понятиями действительной одномерности и практической несоизмеримости;**

**2.1.2) теория искажения данных при измерениях существенно неоднородных распределений;**

**2.1.3) теория погрешностей усреднения при измерениях явно неоднородных распределений;**

**2.1.4) теория обращения общего оператора усреднения с решением проблем существования, единственности и точного или приближённого построения такого обращения;**

Ph. D. & Dr. Sc. Lev Grigorevic GELIMSON. ОБОБЩЕНИЕ АНАЛИТИЧЕСКИХ МЕТОДОВ РЕШЕНИЯ ЗАДАЧ ПРОЧНОСТИ ТИПОВЫХ ЭЛЕМЕНТОВ КОНСТРУКЦИЙ В ТЕХНИКЕ ВЫСОКИХ ДАВЛЕНИЙ: автореф. дис. ...  
ДОКТ. техн. наук: 01.02.06. Киев: Институт проблем прочности Академии наук Украины, 1993, 1994. 31/524

**2.1.5) теория и методы определения коэффициентов мультипликации, дающих наибольшее значение измеряемой неоднородно распределённой величины по измеренным её значениям;**

**2.1.6) теория и методы определения коэффициентов мультипликации для концентрации напряжений при электротензометрии в двумерных расчётных схемах и трёхмерных объектах;**

**2.2) общие теории неточных псевдорешений, их наилучших квазирешений, их приближений, всеобщей погрешности как меры неточности, обобщающей нечёткую приближённость, с мерой**

**Ph. D. & Dr. Sc. Lev Grigorevic GELIMSON. ОБОБЩЕНИЕ АНАЛИТИЧЕСКИХ МЕТОДОВ РЕШЕНИЯ ЗАДАЧ ПРОЧНОСТИ ТИПОВЫХ ЭЛЕМЕНТОВ КОНСТРУКЦИЙ В ТЕХНИКЕ ВЫСОКИХ ДАВЛЕНИЙ: автореф. дис. ...**  
**ДОКТ. техн. наук: 01.02.06. Киев: Институт проблем прочности Академии наук Украины, 1993, 1994. 32/524**

**несовместности противоречивой задачи, в частности переопределённой задачи при обработке данных, и с общими методами дополнительной косвенной аналитической оценки;**

**2.3) общая теория запаса с общей методологией всеобщего запаса (обобщением всеобщей погрешности впервые измеряющего надёжность точности для суперпсевдорешения задачи), мультипликативной и аддитивной методологиями общего запаса как функции индивидуальных запасов множеств значений независимых переменных в гильбертовых пространствах, с**



**Ph. D. & Dr. Sc. Lev Grigorevic GELIMSON. ОБОБЩЕНИЕ АНАЛИТИЧЕСКИХ МЕТОДОВ РЕШЕНИЯ ЗАДАЧ ПРОЧНОСТИ ТИПОВЫХ ЭЛЕМЕНТОВ КОНСТРУКЦИЙ В ТЕХНИКЕ ВЫСОКИХ ДАВЛЕНИЙ: автореф. дис. ...**  
**ДОКТ. техн. наук: 01.02.06. Киев: Институт проблем прочности Академии наук Украины, 1993, 1994. 33/524**

**непрерывными всеобщей логикой и иерархиями псевдоправильности, псевдоточности и псевдорешений и с открытием философского закона перехода анализа как общенаучного метода от качественного различения к количественному измерению различий;**

**2.4) общие теории и методы наилучших аналитических приближений к дискретным экспериментальным данным с их разбросом при опоре на лучшие из них и при взвешенном учёте всех данных без исключения выбросов, в т. ч. для методов исследований напряжённо-**

**Ph. D. & Dr. Sc. Lev Grigorevic GELIMSON. ОБОБЩЕНИЕ АНАЛИТИЧЕСКИХ МЕТОДОВ РЕШЕНИЯ ЗАДАЧ ПРОЧНОСТИ ТИПОВЫХ ЭЛЕМЕНТОВ КОНСТРУКЦИЙ В ТЕХНИКЕ ВЫСОКИХ ДАВЛЕНИЙ: автореф. дис. ...**  
**ДОКТ. техн. наук: 01.02.06. Киев: Институт проблем прочности Академии наук Украины, 1993, 1994. 34/524**

**деформированных состояний и прочности конструкций при высоких давлениях, в частности**

**2.4.1) общая теория анализа приемлемости методов обработки данных с доказанными изъянами абсолютной и относительной погрешностей и метода наименьших квадратов;**

**2.4.2) теория и общие методы наименьших нормально взвешенных степеней с опорой на всеобщую погрешность;**

**2.4.3) теория и общие методы последовательного выравнивания частных погрешностей отношений общей математической задачи между собой;**

**Ph. D. & Dr. Sc. Lev Grigorevic GELIMSON. ОБОБЩЕНИЕ АНАЛИТИЧЕСКИХ МЕТОДОВ РЕШЕНИЯ ЗАДАЧ ПРОЧНОСТИ ТИПОВЫХ ЭЛЕМЕНТОВ КОНСТРУКЦИЙ В ТЕХНИКЕ ВЫСОКИХ ДАВЛЕНИЙ: автореф. дис. ...**  
**ДОКТ. техн. наук: 01.02.06. Киев: Институт проблем прочности Академии наук Украины, 1993, 1994. 35/524**

**2.4.4) теория и общие методы уравнивания отношений общей математической задачи;**

**2.4.5) теория и общие методы взвешивания данных для опоры на лучшие из них при учёте всех данных с формулами метода наименьших квадратов без его произвольных выбросов;**

**2.4.6) теория и общие методы простейших приближений полной кривой усталости Вёлера.**

**3. Оптико-механическая система принципиально новых общих теорий, методологий и методов:**

**3.1) теория открытых закономерных инвариантных самопредельных всеобщих напряжений;**

**Ph. D. & Dr. Sc. Lev Grigorevic GELIMSON. ОБОБЩЕНИЕ АНАЛИТИЧЕСКИХ МЕТОДОВ РЕШЕНИЯ ЗАДАЧ ПРОЧНОСТИ ТИПОВЫХ ЭЛЕМЕНТОВ КОНСТРУКЦИЙ В ТЕХНИКЕ ВЫСОКИХ ДАВЛЕНИЙ: автореф. дис. ...**  
**ДОКТ. техн. наук: 01.02.06. Киев: Институт проблем прочности Академии наук Украины, 1993, 1994. 36/524**

**3.2) теория открытых иерархичности типов схем нагружения, общего и основного типов схем;**

**3.3) общие (полу)степенной и интегральный аналитические методы макроэлементов как (полу)степенная и интегральная модификации аналитической методологии макроэлементов;**

**3.4) теории и методы минимизации и устранения невязок сопряжения решений для макроэлементов разбиения трёхмерного тела между собой и с граничными условиями задачи;**

**3.5) теории осесимметричного изгиба равномерным давлением на одно основание сплошного и**

Ph. D. & Dr. Sc. Lev Grigorevic GELIMSON. ОБОБЩЕНИЕ АНАЛИТИЧЕСКИХ МЕТОДОВ РЕШЕНИЯ ЗАДАЧ ПРОЧНОСТИ ТИПОВЫХ ЭЛЕМЕНТОВ КОНСТРУКЦИЙ В ТЕХНИКЕ ВЫСОКИХ ДАВЛЕНИЙ: автореф. дис. ...  
ДОКТ. техн. наук: 01.02.06. Киев: Институт проблем прочности Академии наук Украины, 1993, 1994. 37/524

**кольцевого трёхмерных цилиндрических тел при различных условиях уравнивания;**

**3.6) теории принципиально трёхмерных напряжённо-деформированных процессов составного цилиндра конечной длины при его тепловой сборке и запрессовке с понятиями напрягающе-деформирующего процесса нагружения, напряжённо-деформированного процесса и остаточно-рабочего простого нагружения;**

**3.7) теория влияния осесимметричного изгиба равномерными давлениями на полностью**

**Ph. D. & Dr. Sc. Lev Grigorevic GELIMSON. ОБОБЩЕНИЕ АНАЛИТИЧЕСКИХ МЕТОДОВ РЕШЕНИЯ ЗАДАЧ ПРОЧНОСТИ ТИПОВЫХ ЭЛЕМЕНТОВ КОНСТРУКЦИЙ В ТЕХНИКЕ ВЫСОКИХ ДАВЛЕНИЙ: автореф. дис. ...**  
**ДОКТ. техн. наук: 01.02.06. Киев: Институт проблем прочности Академии наук Украины, 1993, 1994. 38/524**

**нагруженное основание и на кольцевую периферическую часть частично нагруженного основания именно существенно трёхмерного сплошного цилиндрического тела, в том числе светопрозрачного элемента, на его оптические свойства.**

**4. Прочностная система принципиально новых общих теорий, методологий и методов:**

**4.1) общая теория прочности материалов с открытием первых всеобщих прочностных законов природы во всеобщих напряжениях, в том числе исправляющим и обобщающим приведением к ним**

**Ph. D. & Dr. Sc. Lev Grigorevic GELIMSON. ОБОБЩЕНИЕ АНАЛИТИЧЕСКИХ МЕТОДОВ РЕШЕНИЯ ЗАДАЧ ПРОЧНОСТИ ТИПОВЫХ ЭЛЕМЕНТОВ КОНСТРУКЦИЙ В ТЕХНИКЕ ВЫСОКИХ ДАВЛЕНИЙ: автореф. дис. ...**  
**ДОКТ. техн. наук: 01.02.06. Киев: Институт проблем прочности Академии наук Украины, 1993, 1994. 39/524**

**ИЗВЕСТНЫХ критериев предельных состояний и прочности, в частности**

**4.1.1) теории прочности постоянно нагруженных изотропных или анизотропных материалов, одинаково или различно сопротивляющихся растяжению и сжатию, и общие методы приведения напряжений к скалярным всеобщим напряжениям для таких материалов;**

**4.1.2) теория прочности переменного нагружения любых материалов и общие методы приведения напряжённых процессов к постоянным векторным всеобщим напряжениям;**

**4.1.3) методология (теория и общие методы) исправления критериев предельных состояний с общим понятием линейно прочного материала (и тела);**

**4.1.4) методология (теория и общие методы) универсализации прочностных данных;**

**4.1.5) методология открытия всеобщих прочностных законов природы и их иерархий;**

**4.2) общая теория прочности объектов с обобщениями всеобщих прочностных законов природы на непередельные состояния с запасом прочности при сложном нагружении, в т. ч.**



- 4.2.1) теории равносильной множественности и выбора критерия предельных состояний;**
- 4.2.2) теории мультипликативного и аддитивного запасов любого неопредельного состояния;**
- 4.2.3) теория частных запасов, в том числе выражаемых через единый для них запас, с учётом наиболее опасного сочетания взаимно независимых нагрузок при сложном нагружении;**
- 4.2.4) теория выбора всеобщего прочностного закона природы для задачи прочности объекта;**
- 4.2.5) теории прочности существенно трёхмерных тел различных конфигураций, в том числе с**

Ph. D. & Dr. Sc. Lev Grigorevic GELIMSON. ОБОБЩЕНИЕ АНАЛИТИЧЕСКИХ МЕТОДОВ РЕШЕНИЯ ЗАДАЧ ПРОЧНОСТИ ТИПОВЫХ ЭЛЕМЕНТОВ КОНСТРУКЦИЙ В ТЕХНИКЕ ВЫСОКИХ ДАВЛЕНИЙ: автореф. дис. ...  
ДОКТ. техн. наук: 01.02.06. Киев: Институт проблем прочности Академии наук Украины, 1993, 1994. 42/524

**концентраторами напряжений, трением и взаимными сцеплением и проскальзыванием;**

**4.2.6) методология построения простых замкнутых (общих) аналитических методов решения и решений именно существенно трёхмерных (типов соответственно) задач механики и прочности.**

**5. Методология открытия и обоснования механической, прочностной и оптической систем принципиально новых явлений и законов напряжённо-деформированных состояний, жёсткости, оптики, прочности, запаса и разрушения именно существенно трёхмерных тел с уточнением и**

Ph. D. & Dr. Sc. Lev Grigorevic GELIMSON. ОБОБЩЕНИЕ АНАЛИТИЧЕСКИХ МЕТОДОВ РЕШЕНИЯ ЗАДАЧ ПРОЧНОСТИ ТИПОВЫХ ЭЛЕМЕНТОВ КОНСТРУКЦИЙ В ТЕХНИКЕ ВЫСОКИХ ДАВЛЕНИЙ: автореф. дис. ...  
ДОКТ. техн. наук: 01.02.06. Киев: Институт проблем прочности Академии наук Украины, 1993, 1994. 43/524

**развитием классических закономерностей и методология открытия системы всеобщих явлений и законов.**

**6. Методология проверки приемлемости созданных математической, метрологической, оптико-механической и прочностной систем многовариантных общих теорий, методологий и методов.**

**7. Теории функционально допустимого и технологически осуществимого рационального комплексного управления напряжённо-деформированными состояниями, прочностью и**

Ph. D. & Dr. Sc. Lev Grigorevic GELIMSON. ОБОБЩЕНИЕ АНАЛИТИЧЕСКИХ МЕТОДОВ РЕШЕНИЯ ЗАДАЧ ПРОЧНОСТИ ТИПОВЫХ ЭЛЕМЕНТОВ КОНСТРУКЦИЙ В ТЕХНИКЕ ВЫСОКИХ ДАВЛЕНИЙ: автореф. дис. ...  
ДОКТ. техн. наук: 01.02.06. Киев: Институт проблем прочности Академии наук Украины, 1993, 1994. 44/524

**оптикой именно существенно трёхмерных несущих и светопрозрачных элементов и систем различных конфигураций, в том числе с концентраторами напряжений, трением, сцеплением и проскальзыванием.**

**8. Методы рационального комплексного проектирования (с учётом открытых явлений и законов напряжённо-деформированных состояний, жёсткости, оптики, прочности, запаса и разрушения) с внедрением эффективных существенно трёхмерных реальных конструкций для высокого давления, в том числе защищённых авторскими свидетельствами на изобретения.**

Ph. D. & Dr. Sc. Lev Grigorevic GELIMSON. ОБОБЩЕНИЕ АНАЛИТИЧЕСКИХ МЕТОДОВ РЕШЕНИЯ ЗАДАЧ ПРОЧНОСТИ ТИПОВЫХ ЭЛЕМЕНТОВ КОНСТРУКЦИЙ В ТЕХНИКЕ ВЫСОКИХ ДАВЛЕНИЙ: автореф. дис. ...  
ДОКТ. техн. наук: 01.02.06. Киев: Институт проблем прочности Академии наук Украины, 1993, 1994. 45/524

**В основе настоящей докторской диссертации лежит общий принцип допустимой простоты: при необходимости и возможности выбирается простейшее аналитическое выражение помимо заведомо несоответствующих известным данным.**

**В механике деформируемого твёрдого тела этот принцип предписывает выбирать при необходимости и возможности для произвольного напряжения простейшее статически возможное (удовлетворяющее уравнениям равновесия и граничным условиям) аналитическое представление.**

Ph. D. & Dr. Sc. Lev Grigorevic GELIMSON. ОБОБЩЕНИЕ АНАЛИТИЧЕСКИХ МЕТОДОВ РЕШЕНИЯ ЗАДАЧ ПРОЧНОСТИ ТИПОВЫХ ЭЛЕМЕНТОВ КОНСТРУКЦИЙ В ТЕХНИКЕ ВЫСОКИХ ДАВЛЕНИЙ: автореф. дис. ...  
ДОКТ. техн. наук: 01.02.06. Киев: Институт проблем прочности Академии наук Украины, 1993, 1994. 46/524

## Главные выдвинутые и осуществлённые идеи

настоящей докторской диссертации:

идея любой количественности элементов для моделирования произвольных совокупностей с всеобщими законами сохранения, обобщением и развитием теории множеств Кантора;

идея минус-остепенения умножением функции знака (направления) основания на степень его модуля;

идея общих математических задач как множеств функциональных отношений, в частности уравнений, неравенств, с известными операторами над искомыми функциями известных аргументов;

**Ph. D. & Dr. Sc. Lev Grigorevic GELIMSON. ОБОБЩЕНИЕ АНАЛИТИЧЕСКИХ МЕТОДОВ РЕШЕНИЯ ЗАДАЧ ПРОЧНОСТИ ТИПОВЫХ ЭЛЕМЕНТОВ КОНСТРУКЦИЙ В ТЕХНИКЕ ВЫСОКИХ ДАВЛЕНИЙ: автореф. дис. ...**  
**ДОКТ. техн. наук: 01.02.06. Киев: Институт проблем прочности Академии наук Украины, 1993, 1994. 47/524**

**идея обесконечивания линейных комбинаций для полной линейности оператора и для полноты линейной независимости и линейной зависимости;**  
**идея собственной совокупности видов (классов) функций для множества операторов;**  
**идея разбиения задачи на простейшую полнейшую разрешающую подзадачу и на сложнейшую остаточную оценочную подзадачу;**  
**идея всеобщей погрешности как меры неточности, правильно обобщающей нечёткую приближённость, дополнительной косвенной оценки псевдорешения и меры несовместности противоречивой задачи всеобщей погрешностью квазирешения задачи;**

**Ph. D. & Dr. Sc. Lev Grigorevic GELIMSON. ОБОБЩЕНИЕ АНАЛИТИЧЕСКИХ МЕТОДОВ РЕШЕНИЯ ЗАДАЧ ПРОЧНОСТИ ТИПОВЫХ ЭЛЕМЕНТОВ КОНСТРУКЦИЙ В ТЕХНИКЕ ВЫСОКИХ ДАВЛЕНИЙ: автореф. дис. ...**  
**ДОКТ. техн. наук: 01.02.06. Киев: Институт проблем прочности Академии наук Украины, 1993, 1994. 48/524**

**идея окрестности и запаса произвольного множества относительно допускаемого множества;**

**идея общего запаса как функции индивидуальных запасов независимых переменных;**

**идеи всеобщего запаса (меры надёжности точности суперпсевдорешения как всеобщей погрешности противоречащего, как её противоположности при неточности) с непрерывными всеобщей логикой и иерархиями псевдоправильности, псевдоточности и псевдорешений;**

**идея философского закона перехода анализа как первого общенаучного метода от качественного различия к количественному измерению различий;**



Ph. D. & Dr. Sc. Lev Grigorevic GELIMSON. ОБОБЩЕНИЕ АНАЛИТИЧЕСКИХ МЕТОДОВ РЕШЕНИЯ ЗАДАЧ ПРОЧНОСТИ ТИПОВЫХ ЭЛЕМЕНТОВ КОНСТРУКЦИЙ В ТЕХНИКЕ ВЫСОКИХ ДАВЛЕНИЙ: автореф. дис. ...  
ДОКТ. техн. наук: 01.02.06. Киев: Институт проблем прочности Академии наук Украины, 1993, 1994. 49/524

**идеи принципиальной самопогрешности любых физической величины и реального объекта;**  
**идея исправления погрешностей усреднения при измерениях неоднородных распределений;**  
**идея выравнивания частных погрешностей отношений общей математической задачи;**  
**идея уравнивания отношений общей математической задачи между собой;**  
**идея нормального взвешивания данных для опоры именно на лучшие из них при учёте всех данных;**  
**идеи иерархичности типов схем нагружения тела и существования основного типа, алгебраические суммы схем которого исчерпывают общий тип;**

**Ph. D. & Dr. Sc. Lev Grigorevic GELIMSON. ОБОБЩЕНИЕ АНАЛИТИЧЕСКИХ МЕТОДОВ РЕШЕНИЯ ЗАДАЧ ПРОЧНОСТИ ТИПОВЫХ ЭЛЕМЕНТОВ КОНСТРУКЦИЙ В ТЕХНИКЕ ВЫСОКИХ ДАВЛЕНИЙ: автореф. дис. ...**  
**ДОКТ. техн. наук: 01.02.06. Киев: Институт проблем прочности Академии наук Украины, 1993, 1994. 50/524**

**идея полной линейной независимости степенных функций для обобщения полиномиальных методов общим (полу)степенным методом в рядах;**  
**идеи осуществимого плоско точного неплоско приближённого выполнения граничных условий при осесимметричном изгибе сплошного и кольцевого трёхмерных цилиндрических тел;**  
**идея взятия сдвигового напряжения функцией напряжений для общего интегрального метода;**  
**идея многовариантности методов минимизации среднеквадратично, минимаксами модулей и коллокационно невязок сопряжения аналитических**

**Ph. D. & Dr. Sc. Lev Grigorevic GELIMSON. ОБОБЩЕНИЕ АНАЛИТИЧЕСКИХ МЕТОДОВ РЕШЕНИЯ ЗАДАЧ ПРОЧНОСТИ ТИПОВЫХ ЭЛЕМЕНТОВ КОНСТРУКЦИЙ В ТЕХНИКЕ ВЫСОКИХ ДАВЛЕНИЙ: автореф. дис. ...**  
**ДОКТ. техн. наук: 01.02.06. Киев: Институт проблем прочности Академии наук Украины, 1993, 1994. 51/524**

**решений для макроэлементов разбиения тела между собой и с граничными условиями его нагружения;**  
**идея устранения таких минимизированных невязок сопряжения аналитических решений;**  
**идея кратного снижения максимума рабочих расфокусировок изображений подводных объектов предварительной (противоположной средней рабочей) расфокусировкой системы;**  
**идея линейных увеличений радиального натяга на торцевых участках проскальзывания слоёв составного цилиндра конечной длины для равномерности их контактного давления и для**

**Ph. D. & Dr. Sc. Lev Grigorevic GELIMSON. ОБОБЩЕНИЕ АНАЛИТИЧЕСКИХ МЕТОДОВ РЕШЕНИЯ ЗАДАЧ ПРОЧНОСТИ ТИПОВЫХ ЭЛЕМЕНТОВ КОНСТРУКЦИЙ В ТЕХНИКЕ ВЫСОКИХ ДАВЛЕНИЙ: автореф. дис. ...**  
**ДОКТ. техн. наук: 01.02.06. Киев: Институт проблем прочности Академии наук Украины, 1993, 1994. 52/524**

**равнопрочности вдоль оси с учётом трёхмерных процессов при тепловой сборке и запрессовке;**

**идея закономерного единства критериев предельных состояний (и критериев прочности) для различных материалов и условий нагружения как всеобщих прочностных законов природы;**

**идея закономерности, инвариантности, самопредельности и самоопасности безразмерного всеобщего напряжения с синхронным скалярным приведением размерного главного напряжения делением его функции на модуль функции одноосных пределов в том же направлении, в частности делением на модуль одноосного предела тех же направления и знака;**

**Ph. D. & Dr. Sc. Lev Grigorevic GELIMSON. ОБОБЩЕНИЕ АНАЛИТИЧЕСКИХ МЕТОДОВ РЕШЕНИЯ ЗАДАЧ ПРОЧНОСТИ ТИПОВЫХ ЭЛЕМЕНТОВ КОНСТРУКЦИЙ В ТЕХНИКЕ ВЫСОКИХ ДАВЛЕНИЙ: автореф. дис. ...**  
**ДОКТ. техн. наук: 01.02.06. Киев: Институт проблем прочности Академии наук Украины, 1993, 1994. 53/524**

**идея постоянного векторного приведения к постоянному векторному всеобщему напряжению (с ординатой как амплитудой равноопасного циклического напряжения с таким же или наименее уклоняющимся средним напряжением цикла как абсциссой) напряжённого процесса (переменной программы) главного напряжения за время нагружения;**  
**идея минус-остепенения для исправления и обобщения критериев предельных состояний;**  
**идея обобщения всеобщих прочностных законов природы с предельных состояний также на неопредельные состояния с запасом прочности при**

**Ph. D. & Dr. Sc. Lev Grigorevic GELIMSON. ОБОБЩЕНИЕ АНАЛИТИЧЕСКИХ МЕТОДОВ РЕШЕНИЯ ЗАДАЧ ПРОЧНОСТИ ТИПОВЫХ ЭЛЕМЕНТОВ КОНСТРУКЦИЙ В ТЕХНИКЕ ВЫСОКИХ ДАВЛЕНИЙ: автореф. дис. ...**  
**ДОКТ. техн. наук: 01.02.06. Киев: Институт проблем прочности Академии наук Украины, 1993, 1994. 54/524**

**СЛОЖНОМ нагружении как функцией индивидуальных запасов взаимно независимых нагрузок с учётом их наиболее опасного сочетания; идея существования общих аналитических методов решения задач прочности для именно существенно трёхмерных осесимметричных упругих тел при типовых схемах их нагружения; идеи существования обобщённого аналитического метода решения каждого класса задач прочности и аналитического метода решения каждой задачи прочности с инженерной точностью и простотой, соответствующей мере сложности граничных условий задач;**

**Ph. D. & Dr. Sc. Lev Grigorevic GELIMSON. ОБОБЩЕНИЕ АНАЛИТИЧЕСКИХ МЕТОДОВ РЕШЕНИЯ ЗАДАЧ ПРОЧНОСТИ ТИПОВЫХ ЭЛЕМЕНТОВ КОНСТРУКЦИЙ В ТЕХНИКЕ ВЫСОКИХ ДАВЛЕНИЙ: автореф. дис. ...**  
**ДОКТ. техн. наук: 01.02.06. Киев: Институт проблем прочности Академии наук Украины, 1993, 1994. 55/524**

**идея существования функционально допустимого и технологически осуществимого рационального управления прочностью и другими характеристиками каждой конструкции.**

**Научная новизна настоящей докторской диссертации состоит в следующем:**  
**созданы и развиты иерархические математическая, метрологическая, оптико-механическая и прочностная системы принципиально новых основополагающих общих теорий, методологий и методов как теоретический фундамент для создания теорий (с открытием и обоснованием систем**

**Ph. D. & Dr. Sc. Lev Grigorevic GELIMSON. ОБОБЩЕНИЕ АНАЛИТИЧЕСКИХ МЕТОДОВ РЕШЕНИЯ ЗАДАЧ ПРОЧНОСТИ ТИПОВЫХ ЭЛЕМЕНТОВ КОНСТРУКЦИЙ В ТЕХНИКЕ ВЫСОКИХ ДАВЛЕНИЙ: автореф. дис. ...**  
**ДОКТ. техн. наук: 01.02.06. Киев: Институт проблем прочности Академии наук Украины, 1993, 1994. 56/524**

**принципиально новых явлений и законов) и простых замкнутых общих аналитических методов рациональных комплексных инженерных исследования, проектирования и управления системами напряжённо-деформированных состояний и процессов, жёсткости, прочности и оптических свойств именно существенно трёхмерных типовых несущих и светопрозрачных пластичных и хрупких элементов и систем техники высоких давлений, в том числе с концентраторами напряжений, трением и взаимными сцеплением и проскальзыванием;**



**Ph. D. & Dr. Sc. Lev Grigorevic GELIMSON. ОБОБЩЕНИЕ АНАЛИТИЧЕСКИХ МЕТОДОВ РЕШЕНИЯ ЗАДАЧ ПРОЧНОСТИ ТИПОВЫХ ЭЛЕМЕНТОВ КОНСТРУКЦИЙ В ТЕХНИКЕ ВЫСОКИХ ДАВЛЕНИЙ: автореф. дис. ...**  
**ДОКТ. техн. наук: 01.02.06. Киев: Институт проблем прочности Академии наук Украины, 1993, 1994. 57/524**

**СОЗДАНЫ ОСНОВЫ ТЕОРИИ КОЛИЧЕСТВЕННЫХ МНОЖЕСТВ С УЧЁТОМ ЛЮБЫХ КОЛИЧЕСТВ ЭЛЕМЕНТОВ ДЛЯ ВСЕОБЩИХ ЗАКОНОВ СОХРАНЕНИЯ, МОДЕЛИРОВАНИЯ ПРОИЗВОЛЬНЫХ СОВОКУПНОСТЕЙ И ДЛЯ ТЕОРИИ И ОБЩИХ МЕТОДОВ ПОСЛЕДОВАТЕЛЬНОГО ВЫРАВНИВАНИЯ ЧАСТНЫХ ПОГРЕШНОСТЕЙ ОТНОШЕНИЙ ОБЩЕЙ МАТЕМАТИЧЕСКОЙ ЗАДАЧИ МЕЖДУ СОБОЙ С ОБОБЩЕНИЕМ И РАЗВИТИЕМ ТЕОРИИ МНОЖЕСТВ КАНТОРА;**  
**СОЗДАНА ТЕОРИЯ ОБЩИХ МАТЕМАТИЧЕСКИХ ЗАДАЧ КАК КОЛИЧЕСТВЕННЫХ МНОЖЕСТВ ФУНКЦИОНАЛЬНЫХ ОТНОШЕНИЙ (НАПРИМЕР ФУНКЦИОНАЛЬНЫХ УРАВНЕНИЙ**

Ph. D. & Dr. Sc. Lev Grigorevic GELIMSON. ОБОБЩЕНИЕ АНАЛИТИЧЕСКИХ МЕТОДОВ РЕШЕНИЯ ЗАДАЧ ПРОЧНОСТИ ТИПОВЫХ ЭЛЕМЕНТОВ КОНСТРУКЦИЙ В ТЕХНИКЕ ВЫСОКИХ ДАВЛЕНИЙ: автореф. дис. ...  
ДОКТ. техн. наук: 01.02.06. Киев: Институт проблем прочности Академии наук Украины, 1993, 1994. 58/524

**или неравенств) между известными операторами над искомыми функциями известных аргументов; созданы теории полных линейности оператора (для бесконечной линейной комбинации) и линейных независимости и зависимости, при которых из аннулирования даже бесконечной линейной комбинации непременно следует или не обязательно следовать соответственно аннулирование всех её коэффициентов; создана теория собственной совокупности видов (классов) функций для множества операторов с обобщениями неподвижной точки отображения и собственной функции для оператора;**

Ph. D. & Dr. Sc. Lev Grigorevic GELIMSON. ОБОБЩЕНИЕ АНАЛИТИЧЕСКИХ МЕТОДОВ РЕШЕНИЯ ЗАДАЧ ПРОЧНОСТИ ТИПОВЫХ ЭЛЕМЕНТОВ КОНСТРУКЦИЙ В ТЕХНИКЕ ВЫСОКИХ ДАВЛЕНИЙ: автореф. дис. ...  
ДОКТ. техн. наук: 01.02.06. Киев: Институт проблем прочности Академии наук Украины, 1993, 1994. 59/524

**впервые поставлена и положительно решена проблема именно необходимости бигармоничности функции напряжений Лява;  
создана полная линейно-комбинационная методология, в частности для общих решений общим (полу)степенным методом общих математических задач, в том числе гармонического и бигармонического уравнений в (полу)степенных рядах как собственных классах функций, в частности для функций напряжений, и открыто явление ограничения не только снизу, но и сверху степени функции напряжений граничными условиями;**

**Ph. D. & Dr. Sc. Lev Grigorevic GELIMSON. ОБОБЩЕНИЕ АНАЛИТИЧЕСКИХ МЕТОДОВ РЕШЕНИЯ ЗАДАЧ ПРОЧНОСТИ ТИПОВЫХ ЭЛЕМЕНТОВ КОНСТРУКЦИЙ В ТЕХНИКЕ ВЫСОКИХ ДАВЛЕНИЙ: автореф. дис. ...**  
**ДОКТ. техн. наук: 01.02.06. Киев: Институт проблем прочности Академии наук Украины, 1993, 1994. 60/524**

**создана целочастичная (парциальная) методология, в частности с разбиением системы функциональных отношений задачи на разрешающую подсистему простейших отношений и на остаточную оценочную подсистему сложнейших отношений, в том числе для общего интегрального метода;**  
**создана общая теория дополнительных альтернативных новых действий (минус-умножения и минус-деления, минус-остепенения и минус-укоренения) с обобщением степенных, показательных, степенно-показательных функций на отрицательные основания для критериев**

**Ph. D. & Dr. Sc. Lev Grigorevic GELIMSON. ОБОБЩЕНИЕ АНАЛИТИЧЕСКИХ МЕТОДОВ РЕШЕНИЯ ЗАДАЧ ПРОЧНОСТИ ТИПОВЫХ ЭЛЕМЕНТОВ КОНСТРУКЦИЙ В ТЕХНИКЕ ВЫСОКИХ ДАВЛЕНИЙ: автореф. дис. ...**  
**ДОКТ. техн. наук: 01.02.06. Киев: Институт проблем прочности Академии наук Украины, 1993, 1994. 61/524**

**прочности ввиду повышения прочности при равном трёхосном сжатии;**

**созданы общие теории неточных псевдорешений, наилучших квазирешений и приближений к ним, исправляющей и обобщающей относительную погрешность всеобщей погрешности как меры неточности, обобщающей нечёткую приближённость, с дополнительной косвенной оценкой качества приближений, меры несовместности противоречивой задачи, в частности переопределённой для данных; создана общая теория запаса с общей методологией всеобщего запаса (обобщением всеобщей**

**Ph. D. & Dr. Sc. Lev Grigorevic GELIMSON. ОБОБЩЕНИЕ АНАЛИТИЧЕСКИХ МЕТОДОВ РЕШЕНИЯ ЗАДАЧ ПРОЧНОСТИ ТИПОВЫХ ЭЛЕМЕНТОВ КОНСТРУКЦИЙ В ТЕХНИКЕ ВЫСОКИХ ДАВЛЕНИЙ: автореф. дис. ...**  
**ДОКТ. техн. наук: 01.02.06. Киев: Институт проблем прочности Академии наук Украины, 1993, 1994. 62/524**

**погрешности впервые измеряющего надёжность точности, наибольшую для суперпсевдорешения задачи), мультипликативной и аддитивной методологиями общего запаса как функции индивидуальных запасов множеств значений независимых переменных в гильбертовых пространствах, с непрерывными всеобщей логикой и иерархиями псевдоправильности, псевдоточности и псевдорешений и с открытием философского закона перехода анализа как первого общенаучного метода от качественного различения к количественному измерению различий;**

Ph. D. & Dr. Sc. Lev Grigorevic GELIMSON. ОБОБЩЕНИЕ АНАЛИТИЧЕСКИХ МЕТОДОВ РЕШЕНИЯ ЗАДАЧ ПРОЧНОСТИ ТИПОВЫХ ЭЛЕМЕНТОВ КОНСТРУКЦИЙ В ТЕХНИКЕ ВЫСОКИХ ДАВЛЕНИЙ: автореф. дис. ...  
ДОКТ. техн. наук: 01.02.06. Киев: Институт проблем прочности Академии наук Украины, 1993, 1994. 63/524

**созданы общие теории и методы измерения физических величин, оценки и исправления погрешностей усреднения при измерениях неоднородных распределений, в частности: теория и открытие явления самопогрешности физических величин и объекта с невязкой сопряжения реального объекта и его идеальной расчётной схемы по общей теории невязок сопряжения; теория погрешностей усреднения при измерениях существенно неоднородных распределений; теория обращения линейного интегрального оператора усреднения с решением проблем существования в**

**Ph. D. & Dr. Sc. Lev Grigorevic GELIMSON. ОБОБЩЕНИЕ АНАЛИТИЧЕСКИХ МЕТОДОВ РЕШЕНИЯ ЗАДАЧ ПРОЧНОСТИ ТИПОВЫХ ЭЛЕМЕНТОВ КОНСТРУКЦИЙ В ТЕХНИКЕ ВЫСОКИХ ДАВЛЕНИЙ: автореф. дис. ...**  
**ДОКТ. техн. наук: 01.02.06. Киев: Институт проблем прочности Академии наук Украины, 1993, 1994. 64/524**

**случае дифференцируемости образа, единственности обращения с точностью до функций, для которых база измерительного прибора является периодом с нулевым средним интегральным их значением на периоде, и точного или приближённого построения такого обращения; теория и методы определения коэффициентов мультипликации, дающих наибольшее значение измеряемой неоднородно распределённой величины по измеренным её значениям, которые искажены удалением, запаздыванием и усреднением ввиду инертности и конечных размеров измерительного элемента;**



**Ph. D. & Dr. Sc. Lev Grigorevic GELIMSON. ОБОБЩЕНИЕ АНАЛИТИЧЕСКИХ МЕТОДОВ РЕШЕНИЯ ЗАДАЧ ПРОЧНОСТИ ТИПОВЫХ ЭЛЕМЕНТОВ КОНСТРУКЦИЙ В ТЕХНИКЕ ВЫСОКИХ ДАВЛЕНИЙ: автореф. дис. ...**  
**ДОКТ. техн. наук: 01.02.06. Киев: Институт проблем прочности Академии наук Украины, 1993, 1994. 65/524**

**теория и методы определения коэффициентов мультипликации при электротензометрии, в том числе мест концентрации напряжений в двухмерных расчётных схемах и трёхмерных реальных объектах;**

**созданы общие теории и методы наилучших аналитических приближений к дискретным экспериментальным данным с их разбросом при опоре на лучшие из них и при взвешенном учёте всех данных без исключения выбросов, в том числе для методов экспериментальных исследований напряжённо-деформированных состояний и**

**Ph. D. & Dr. Sc. Lev Grigorevic GELIMSON. ОБОБЩЕНИЕ АНАЛИТИЧЕСКИХ МЕТОДОВ РЕШЕНИЯ ЗАДАЧ ПРОЧНОСТИ ТИПОВЫХ ЭЛЕМЕНТОВ КОНСТРУКЦИЙ В ТЕХНИКЕ ВЫСОКИХ ДАВЛЕНИЙ: автореф. дис. ...**  
**ДОКТ. техн. наук: 01.02.06. Киев: Институт проблем прочности Академии наук Украины, 1993, 1994. 66/524**

**прочности конструкций при высоких давлениях, в частности: общая теория анализа приемлемости методов обработки данных (доказаны крайняя узость областей пригодности абсолютной и относительной погрешностей и метода наименьших квадратов, их принципиальные пороки вплоть до нелогичности, неинвариантности, двусмысленности, субъективизма исключения выбросов, опоры на худшие сохраняемые данные ввиду ничтожности вклада наилучших данных в сумму квадратов отклонений, минимизируемую этим методом, и даже извращений действительности); теория и общие**

**Ph. D. & Dr. Sc. Lev Grigorevic GELIMSON. ОБОБЩЕНИЕ АНАЛИТИЧЕСКИХ МЕТОДОВ РЕШЕНИЯ ЗАДАЧ ПРОЧНОСТИ ТИПОВЫХ ЭЛЕМЕНТОВ КОНСТРУКЦИЙ В ТЕХНИКЕ ВЫСОКИХ ДАВЛЕНИЙ: автореф. дис. ...**  
**ДОКТ. техн. наук: 01.02.06. Киев: Институт проблем прочности Академии наук Украины, 1993, 1994. 67/524**

**МЕТОДЫ НАИМЕНЬШИХ НОРМАЛЬНО ВЗВЕШЕННЫХ СТЕПЕНЕЙ С ОПОРОЙ НА ВСЕОБЩУЮ ПОГРЕШНОСТЬ (МЕТОД НАИМЕНЬШИХ КВАДРАТОВ ОПИРАЕТСЯ НА АБСОЛЮТНУЮ ПОГРЕШНОСТЬ); ТЕОРИИ И ОБЩИЕ МЕТОДЫ ВЫРАВНИВАНИЯ ОТНОШЕНИЙ ОБЩЕЙ МАТЕМАТИЧЕСКОЙ ЗАДАЧИ, ИХ ПОГРЕШНОСТЕЙ; ТЕОРИЯ И ОБЩИЕ МЕТОДЫ ВЗВЕШИВАНИЯ ДАННЫХ ДЛЯ ОПОРЫ НА ЛУЧШИЕ ИЗ НИХ ПРИ УЧЁТЕ ВСЕХ ДАННЫХ БЕЗ ИСКЛЮЧЕНИЯ ВЫБРОСОВ И ПРИ ПРАВИЛЬНОМ ИСПОЛЬЗОВАНИИ МЕТОДА НАИМЕНЬШИХ КВАДРАТОВ; ТЕОРИЯ И ОБЩИЕ МЕТОДЫ АНАЛИТИЧЕСКИХ ПРИБЛИЖЕНИЙ ПОЛНОЙ КРИВОЙ УСТАЛОСТИ Вёлера;**

Ph. D. & Dr. Sc. Lev Grigorevic GELIMSON. ОБОБЩЕНИЕ АНАЛИТИЧЕСКИХ МЕТОДОВ РЕШЕНИЯ ЗАДАЧ ПРОЧНОСТИ ТИПОВЫХ ЭЛЕМЕНТОВ КОНСТРУКЦИЙ В ТЕХНИКЕ ВЫСОКИХ ДАВЛЕНИЙ: автореф. дис. ...  
ДОКТ. техн. наук: 01.02.06. Киев: Институт проблем прочности Академии наук Украины, 1993, 1994. 68/524

**создана теория открытых закономерных инвариантных самопредельных самоопасных безразмерных всеобщих напряжений с синхронным скалярным приведением размерного главного напряжения делением его функции на модуль функции одноосных пределов в том же направлении, в частности делением на модуль одноосного предела тех же направления и знака, в той же точке того же тела при прочих равных условиях нагружения;**  
**создана теория открытых иерархичности типов схем осесимметричного (без объёмных сил и кручения) нагружения трёхмерного цилиндрического тела и**

**Ph. D. & Dr. Sc. Lev Grigorevic GELIMSON. ОБОБЩЕНИЕ АНАЛИТИЧЕСКИХ МЕТОДОВ РЕШЕНИЯ ЗАДАЧ ПРОЧНОСТИ ТИПОВЫХ ЭЛЕМЕНТОВ КОНСТРУКЦИЙ В ТЕХНИКЕ ВЫСОКИХ ДАВЛЕНИЙ: автореф. дис. ...**  
**ДОКТ. техн. наук: 01.02.06. Киев: Институт проблем прочности Академии наук Украины, 1993, 1994. 69/524**

**существования и общего метода конструктивного определения основного типа схем (с одним свободным торцом), алгебраические суммы схем которого исчерпывают общий тип, а в технике высоких давлений являются общим тип схем с равномерным давлением на боковую поверхность и ступенчатыми давлениями на торцы и основным тип схем с равномерными давлениями на боковую поверхность, на одно основание и на кольцевую периферическую часть другого основания; созданы общие (полу)степенной и интегральный аналитические методы макроэлементов как**

**Ph. D. & Dr. Sc. Lev Grigorevic GELIMSON. ОБОБЩЕНИЕ АНАЛИТИЧЕСКИХ МЕТОДОВ РЕШЕНИЯ ЗАДАЧ ПРОЧНОСТИ ТИПОВЫХ ЭЛЕМЕНТОВ КОНСТРУКЦИЙ В ТЕХНИКЕ ВЫСОКИХ ДАВЛЕНИЙ: автореф. дис. ...**  
**ДОКТ. техн. наук: 01.02.06. Киев: Институт проблем прочности Академии наук Украины, 1993, 1994. 70/524**

**(полу)степенная и интегральная модификации аналитической методологии макроэлементов для впервые решаемых нетривиальных задач механики, прочности и оптики трёхмерных тел; созданы теории и аналитические методы среднеквадратичной, обеспечивающей минимакс модуля и коллокационной минимизации и устранения минимизированных невязок сопряжения аналитических решений для макроэлементов разбиения существенно трёхмерного тела между собой и с граничными условиями его нагружения;**

**Ph. D. & Dr. Sc. Lev Grigorevic GELIMSON. ОБОБЩЕНИЕ АНАЛИТИЧЕСКИХ МЕТОДОВ РЕШЕНИЯ ЗАДАЧ ПРОЧНОСТИ ТИПОВЫХ ЭЛЕМЕНТОВ КОНСТРУКЦИЙ В ТЕХНИКЕ ВЫСОКИХ ДАВЛЕНИЙ: автореф. дис. ...**  
**ДОКТ. техн. наук: 01.02.06. Киев: Институт проблем прочности Академии наук Украины, 1993, 1994. 71/524**

**созданы теории, методологии и аналитические методы решения задач о напряжённо-деформированном состоянии при осесимметричном изгибе линейно упругого трёхмерного сплошного цилиндрического тела равномерным давлением на одно основание с возможным равномерным давлением на боковую поверхность при жёстком защемлении боковой поверхности, свободном опирании по краю или по окружности меньшего радиуса или при равномерном противодействии на кольцевую периферическую часть другого основания;**

Ph. D. & Dr. Sc. Lev Grigorevic GELIMSON. ОБОБЩЕНИЕ АНАЛИТИЧЕСКИХ МЕТОДОВ РЕШЕНИЯ ЗАДАЧ ПРОЧНОСТИ ТИПОВЫХ ЭЛЕМЕНТОВ КОНСТРУКЦИЙ В ТЕХНИКЕ ВЫСОКИХ ДАВЛЕНИЙ: автореф. дис. ...  
ДОКТ. техн. наук: 01.02.06. Киев: Институт проблем прочности Академии наук Украины, 1993, 1994. 72/524

**созданы теории принципиально трёхмерных  
напряжённо-деформированных процессов  
составного цилиндра конечной длины при его  
тепловой сборке и запрессовке;  
созданы теории комплексной оптимизации  
механических, прочностных и оптических свойств  
несущих и светопрозрачных трёхмерных элементов  
и систем разных конфигураций, в том числе с  
концентраторами напряжений, трением, сцеплением  
и проскальзыванием, метод и алгоритм  
комплексной оптимизации существенно  
трёхмерных сплошных цилиндрических**



**Ph. D. & Dr. Sc. Lev Grigorevic GELIMSON. ОБОБЩЕНИЕ АНАЛИТИЧЕСКИХ МЕТОДОВ РЕШЕНИЯ ЗАДАЧ ПРОЧНОСТИ ТИПОВЫХ ЭЛЕМЕНТОВ КОНСТРУКЦИЙ В ТЕХНИКЕ ВЫСОКИХ ДАВЛЕНИЙ: автореф. дис. ...**  
**ДОКТ. техн. наук: 01.02.06. Киев: Институт проблем прочности Академии наук Украины, 1993, 1994. 73/524**

**светопрозрачных элементов иллюминаторов для высоких давлений;**  
**создана общая теория прочности материалов с открытием первых в истории всеобщих прочностных законов природы во всеобщих напряжениях, в том числе путём исправляющего и обобщающего приведения к ним известных частных критериев предельных состояний и прочности, в частности: теории прочности постоянно нагруженных изотропных или анизотропных материалов, одинаково или различно сопротивляющихся растяжению и сжатию, и общие**

**Ph. D. & Dr. Sc. Lev Grigorevic GELIMSON. ОБОБЩЕНИЕ АНАЛИТИЧЕСКИХ МЕТОДОВ РЕШЕНИЯ ЗАДАЧ ПРОЧНОСТИ ТИПОВЫХ ЭЛЕМЕНТОВ КОНСТРУКЦИЙ В ТЕХНИКЕ ВЫСОКИХ ДАВЛЕНИЙ: автореф. дис. ...**  
**ДОКТ. техн. наук: 01.02.06. Киев: Институт проблем прочности Академии наук Украины, 1993, 1994. 74/524**

**методы приведения напряжений к скалярным всеобщим напряжениям для таких материалов; теория прочности переменного (с вращениями главных направлений напряжённого состояния в точке во времени) нагруженных любых материалов и общие методы векторного приведения к постоянному векторному всеобщему напряжению (с ординатой как амплитудой равноопасного циклического напряжения с таким же или наименее уклоняющимся средним напряжением цикла как абсциссой) напряжённого процесса (переменной программы) главного напряжения за время**

**Ph. D. & Dr. Sc. Lev Grigorevic GELIMSON. ОБОБЩЕНИЕ АНАЛИТИЧЕСКИХ МЕТОДОВ РЕШЕНИЯ ЗАДАЧ ПРОЧНОСТИ ТИПОВЫХ ЭЛЕМЕНТОВ КОНСТРУКЦИЙ В ТЕХНИКЕ ВЫСОКИХ ДАВЛЕНИЙ: автореф. дис. ...**  
**ДОКТ. техн. наук: 01.02.06. Киев: Институт проблем прочности Академии наук Украины, 1993, 1994. 75/524**

**нагружения при постоянной нумерации главных напряжений; методология (теория и общие методы) исправления критериев предельных состояний, в том числе для учёта упрочняющего влияния трёхмерного равноосного сжатия, для учёта подлинных соотношений пределов прочности материала при различных видах напряжённого состояния и для верного учёта алгебраически наибольших напряжений и деформаций; методологии (теории и общие методы) универсализации прочностных данных и критериев предельных состояний; методология (теория и**

Ph. D. & Dr. Sc. Lev Grigorevic GELIMSON. ОБОБЩЕНИЕ АНАЛИТИЧЕСКИХ МЕТОДОВ РЕШЕНИЯ ЗАДАЧ ПРОЧНОСТИ ТИПОВЫХ ЭЛЕМЕНТОВ КОНСТРУКЦИЙ В ТЕХНИКЕ ВЫСОКИХ ДАВЛЕНИЙ: автореф. дис. ...  
ДОКТ. техн. наук: 01.02.06. Киев: Институт проблем прочности Академии наук Украины, 1993, 1994. 76/524

**общие методы) открытия всеобщих прочностных законов природы и их иерархий;  
открыта система явлений и законов запасов и создана общая теория прочности объектов с обобщениями всеобщих прочностных законов природы на неопредельные состояния с запасом прочности при сложном нагружении: теории равносильной множественности и выбора критерия предельных состояний; теории мультипликативного и аддитивного запасов неопредельного состояния; теория частных запасов, выражаемых через единый для них запас, для опаснейшего сочетания**

Ph. D. & Dr. Sc. Lev Grigorevic GELIMSON. ОБОБЩЕНИЕ АНАЛИТИЧЕСКИХ МЕТОДОВ РЕШЕНИЯ ЗАДАЧ ПРОЧНОСТИ ТИПОВЫХ ЭЛЕМЕНТОВ КОНСТРУКЦИЙ В ТЕХНИКЕ ВЫСОКИХ ДАВЛЕНИЙ: автореф. дис. ...  
ДОКТ. техн. наук: 01.02.06. Киев: Институт проблем прочности Академии наук Украины, 1993, 1994. 77/524

**независимых нагрузок при сложном нагружении;  
теория выбора подходящего для задачи прочности  
объекта всеобщего критерия предельных состояний  
как всеобщего прочностного закона природы;  
теории прочности именно существенно трёхмерных  
тел различных форм, в том числе с  
концентраторами напряжений, трением, сцеплением  
и проскальзыванием;  
показано, что для существования точного решения  
упругой задачи необходима и достаточна  
согласованность её граничных условий, установлена  
предельная роль линейного обобщения задачи Ламе**

**Ph. D. & Dr. Sc. Lev Grigorevic GELIMSON. ОБОБЩЕНИЕ АНАЛИТИЧЕСКИХ МЕТОДОВ РЕШЕНИЯ ЗАДАЧ ПРОЧНОСТИ ТИПОВЫХ ЭЛЕМЕНТОВ КОНСТРУКЦИЙ В ТЕХНИКЕ ВЫСОКИХ ДАВЛЕНИЙ: автореф. дис. ...**  
**ДОКТ. техн. наук: 01.02.06. Киев: Институт проблем прочности Академии наук Украины, 1993, 1994. 78/524**

**и предложено дальнейшее обобщение её решения в приближённой форме;**  
**создан метод неопределённых граничных условий в напряжениях для смешанных упругих задач и показано, что в задаче об опёртом по краю трёхмерном цилиндрическом теле под равномерным давлением на одно основание радиальное и окружное напряжения достаточно точно определяются теорией пластин в отличие от теории плит, а равномерное сжатие торцов усечённого конического тела сопровождается его осесимметричным изгибом;**

**Ph. D. & Dr. Sc. Lev Grigorevic GELIMSON. ОБОБЩЕНИЕ АНАЛИТИЧЕСКИХ МЕТОДОВ РЕШЕНИЯ ЗАДАЧ ПРОЧНОСТИ ТИПОВЫХ ЭЛЕМЕНТОВ КОНСТРУКЦИЙ В ТЕХНИКЕ ВЫСОКИХ ДАВЛЕНИЙ: автореф. дис. ...**  
**ДОКТ. техн. наук: 01.02.06. Киев: Институт проблем прочности Академии наук Украины, 1993, 1994. 79/524**

**ОТКРЫТЫ И ОБОСНОВАНЫ СИСТЕМЫ ПРИНЦИПИАЛЬНО  
НОВЫХ ЯВЛЕНИЙ И ЗАКОНОВ ДЕФОРМИРОВАНИЯ И  
ОПТИКИ, ПРОЧНОСТИ И РАЗРУШЕНИЯ ИМЕННО  
СУЩЕСТВЕННО ТРЁХМЕРНЫХ ЦИЛИНДРИЧЕСКИХ ТЕЛ, В  
ЧАСТНОСТИ СОСТАВНЫХ ЦИЛИНДРОВ ИМЕННО КОНЕЧНОЙ  
ДЛИНЫ И СВЕТОПРОЗРАЧНЫХ ЭЛЕМЕНТОВ  
ИЛЛЮМИНАТОРОВ ДЛЯ ВЫСОКИХ ДАВЛЕНИЙ, А ТАКЖЕ  
ЗАПАСА И ВСЕОБЩИХ ЯВЛЕНИЙ И ЗАКОНОВ;  
ОБОБЩЕНЫ И ЗНАЧИТЕЛЬНО УТОЧНЕНЫ СОЗДАНЫМИ  
ОБЩИМИ МЕТОДАМИ РАСЧЁТЫ СУЩЕСТВЕННО ТРЁХМЕРНЫХ  
СПЛОШНЫХ ЦИЛИНДРИЧЕСКИХ ТЕЛ, В ЧАСТНОСТИ  
СВЕТОПРОЗРАЧНЫХ ЭЛЕМЕНТОВ ИЛЛЮМИНАТОРОВ ДЛЯ**

**Ph. D. & Dr. Sc. Lev Grigorevic GELIMSON. ОБОБЩЕНИЕ АНАЛИТИЧЕСКИХ МЕТОДОВ РЕШЕНИЯ ЗАДАЧ ПРОЧНОСТИ ТИПОВЫХ ЭЛЕМЕНТОВ КОНСТРУКЦИЙ В ТЕХНИКЕ ВЫСОКИХ ДАВЛЕНИЙ: автореф. дис. ...**  
**ДОКТ. техн. наук: 01.02.06. Киев: Институт проблем прочности Академии наук Украины, 1993, 1994. 80/524**

**высоких давлений, по сравнению с расчётами по теории пластин и по теории плит;**  
**обоснована достоверность созданных общих теорий, методологий и методов исследований напряжённо-деформированных состояний, жёсткости и оптики, прочности и разрушения трёхмерных цилиндрических тел аналитическим и численным сопоставлением с известными аналитическими методами и сравнением результатов использования созданных и классических и других известных аналитических, численных и экспериментальных методов;**



**Ph. D. & Dr. Sc. Lev Grigorevic GELIMSON. ОБОБЩЕНИЕ АНАЛИТИЧЕСКИХ МЕТОДОВ РЕШЕНИЯ ЗАДАЧ ПРОЧНОСТИ ТИПОВЫХ ЭЛЕМЕНТОВ КОНСТРУКЦИЙ В ТЕХНИКЕ ВЫСОКИХ ДАВЛЕНИЙ: автореф. дис. ...**  
**ДОКТ. техн. наук: 01.02.06. Киев: Институт проблем прочности Академии наук Украины, 1993, 1994. 81/524**

**для тепловой сборки составного цилиндра конечной длины открыто и обосновано явление существования её критического значения, превышение которого ведёт к появлению между симметричными торцевыми участками взаимного осевого проскальзывания слоёв с экспоненциальным ростом контактного давления и модулей осевых напряжений к срединной плоскости также срединного участка взаимного осевого сцепления слоёв с равномерностью этих величин;**  
**для запрессовки составного цилиндра открыты и обоснованы явление конечности усилия запрессовки**

**Ph. D. & Dr. Sc. Lev Grigorevic GELIMSON. ОБОБЩЕНИЕ АНАЛИТИЧЕСКИХ МЕТОДОВ РЕШЕНИЯ ЗАДАЧ ПРОЧНОСТИ ТИПОВЫХ ЭЛЕМЕНТОВ КОНСТРУКЦИЙ В ТЕХНИКЕ ВЫСОКИХ ДАВЛЕНИЙ: автореф. дис. ...**  
**ДОКТ. техн. наук: 01.02.06. Киев: Институт проблем прочности Академии наук Украины, 1993, 1994. 82/524**

**при неограниченном увеличении конечной длины цилиндра и явления общей асимметрии и частной симметрии участков взаимного осевого проскальзывания, разделённых срединным участком взаимного осевого сцепления слоёв на половине длины цилиндра при равенстве коэффициентов поперечной деформации Пуассона материалов слоёв, с экспоненциальными изменениями контактного давления и осевых напряжений на всех этих участках;**  
**обобщены установленные А. В. Гадолиным условия наилучшей сборки составного цилиндра при**

**Ph. D. & Dr. Sc. Lev Grigorevic GELIMSON. ОБОБЩЕНИЕ АНАЛИТИЧЕСКИХ МЕТОДОВ РЕШЕНИЯ ЗАДАЧ ПРОЧНОСТИ ТИПОВЫХ ЭЛЕМЕНТОВ КОНСТРУКЦИЙ В ТЕХНИКЕ ВЫСОКИХ ДАВЛЕНИЙ: автореф. дис. ...**  
**ДОКТ. техн. наук: 01.02.06. Киев: Институт проблем прочности Академии наук Украины, 1993, 1994. 83/524**

**плоском напряжённом состоянии и статическом нагружении на существенно трёхмерный случай конечной длины цилиндра при его циклическом нагружении внутренним давлением;**  
**открыты явления и созданы методы иерархизации систем неопределённостей участков сцепления и проскальзывания и критических значений в осесимметричной термоупругой контактной задаче с трением для упругих уплотнений с заниженными разгрузочными поясками;**  
**созданы общие методы (не)малых отверстий и сосредоточенного сопряжённого усреднения с**

**Ph. D. & Dr. Sc. Lev Grigorevic GELIMSON. ОБОБЩЕНИЕ АНАЛИТИЧЕСКИХ МЕТОДОВ РЕШЕНИЯ ЗАДАЧ ПРОЧНОСТИ ТИПОВЫХ ЭЛЕМЕНТОВ КОНСТРУКЦИЙ В ТЕХНИКЕ ВЫСОКИХ ДАВЛЕНИЙ: автореф. дис. ...**  
**ДОКТ. техн. наук: 01.02.06. Киев: Институт проблем прочности Академии наук Украины, 1993, 1994. 84/524**

**теорией циклической прочности при концентрации напряжений циклически симметричной системой отверстий для ограничителя хода запорных органов комбинированного грибкового клапана поршневого компрессора высокого давления и открыто явление выравнивания всех равносильных (эквивалентных) напряжений на поверхностях всех отверстий при центральном отверстии наилучшего радиуса;**  
**предложены и обоснованы новые рациональные конструкции сосудов высокого давления, иллюминаторов, съёмочного устройства, уплотнений и гермовводов, а также способ**

**Ph. D. & Dr. Sc. Lev Grigorevic GELIMSON. ОБОБЩЕНИЕ АНАЛИТИЧЕСКИХ МЕТОДОВ РЕШЕНИЯ ЗАДАЧ ПРОЧНОСТИ ТИПОВЫХ ЭЛЕМЕНТОВ КОНСТРУКЦИЙ В ТЕХНИКЕ ВЫСОКИХ ДАВЛЕНИЙ: автореф. дис. ...**  
**ДОКТ. техн. наук: 01.02.06. Киев: Институт проблем прочности Академии наук Украины, 1993, 1994. 85/524**

**ИСПЫТАНИЯ, защищённые авторскими  
свидетельствами на изобретения.**

**Обоснованность настоящей докторской диссертации  
обеспечена опорой её общих теорий, методологий и  
методов на общепринятые всеобщие и общенаучные  
методы познания, принципы, допущения, теории,  
методологии и методы математики, метрологии,  
механики деформируемого твёрдого тела (с  
теориями упругости и пластичности, оболочек,  
пластин и плит), прочности (с теориями и  
критериями статической и циклической прочности)  
и теории оптических систем, сопоставлениями**

**Ph. D. & Dr. Sc. Lev Grigorevic GELIMSON. ОБОБЩЕНИЕ АНАЛИТИЧЕСКИХ МЕТОДОВ РЕШЕНИЯ ЗАДАЧ ПРОЧНОСТИ ТИПОВЫХ ЭЛЕМЕНТОВ КОНСТРУКЦИЙ В ТЕХНИКЕ ВЫСОКИХ ДАВЛЕНИЙ: автореф. дис. ...**  
**ДОКТ. техн. наук: 01.02.06. Киев: Институт проблем прочности Академии наук Украины, 1993, 1994. 86/524**

**многовариантных формул и результатов между собой и с классическими и другими известными формулами, численными и опытными данными.**

**Достоверность полученных экспериментальных данных обеспечивается применением современных оборудования и измерительной техники, анализом точности измерений, приемлемой математической обработкой, достижением согласованности результатов, а также сопоставлением полученных экспериментальных данных с другими данными.**

**Практическая ценность данной докторской диссертации состоит в создании теоретического**

**Ph. D. & Dr. Sc. Lev Grigorevic GELIMSON. ОБОБЩЕНИЕ АНАЛИТИЧЕСКИХ МЕТОДОВ РЕШЕНИЯ ЗАДАЧ ПРОЧНОСТИ ТИПОВЫХ ЭЛЕМЕНТОВ КОНСТРУКЦИЙ В ТЕХНИКЕ ВЫСОКИХ ДАВЛЕНИЙ: автореф. дис. ...**  
**ДОКТ. техн. наук: 01.02.06. Киев: Институт проблем прочности Академии наук Украины, 1993, 1994. 87/524**

**фундамента для разработки теорий рационального проектирования и инженерных методов расчёта напряжённно-деформированных состояний и прочности типовых трёхмерных несущих и светопрозрачных элементов техники высоких давлений. Для экспериментальных исследований полезны совершенствование их средств и общие теории, методологии и методы обработки данных, в том числе общий метод исправления погрешностей усреднения при измерениях неоднородных распределений для электротензометрии в местах концентрации напряжений. Все расчётные формулы**

**Ph. D. & Dr. Sc. Lev Grigorevic GELIMSON. ОБОБЩЕНИЕ АНАЛИТИЧЕСКИХ МЕТОДОВ РЕШЕНИЯ ЗАДАЧ ПРОЧНОСТИ ТИПОВЫХ ЭЛЕМЕНТОВ КОНСТРУКЦИЙ В ТЕХНИКЕ ВЫСОКИХ ДАВЛЕНИЙ: автореф. дис. ...**  
**ДОКТ. техн. наук: 01.02.06. Киев: Институт проблем прочности Академии наук Украины, 1993, 1994. 88/524**

**доведены до уровня практического использования, максимально просты и в принципе не требуют использования компьютеров. Предложены и обоснованы пути существенного повышения прочностных и оптических характеристик элементов и систем техники для высокого давления, разработаны рекомендации по их проектированию и изобретён целый ряд их конструкций.**

**Результаты исследований иллюминаторов внедрены в Научно-исследовательском и проектно институте геофизических методов разведки океана ПО «Южморгеология» и в Ленинградском институте**



**Ph. D. & Dr. Sc. Lev Grigorevic GELIMSON. ОБОБЩЕНИЕ АНАЛИТИЧЕСКИХ МЕТОДОВ РЕШЕНИЯ ЗАДАЧ ПРОЧНОСТИ ТИПОВЫХ ЭЛЕМЕНТОВ КОНСТРУКЦИЙ В ТЕХНИКЕ ВЫСОКИХ ДАВЛЕНИЙ: автореф. дис. ...**  
**ДОКТ. техн. наук: 01.02.06. Киев: Институт проблем прочности Академии наук Украины, 1993, 1994. 89/524**

**ТОЧНОЙ МЕХАНИКИ И ОПТИКИ И ПОЗВОЛИЛИ  
УСОВЕРШЕНСТВОВАТЬ ПРОЕКТИРОВАНИЕ И РАСЧЁТ  
ОПТИЧЕСКИХ СИСТЕМ ДЛЯ ВЫСОКИХ ДАВЛЕНИЙ,  
ПОВЫСИТЬ КАЧЕСТВО ИЗОБРАЖЕНИЯ ПОДВОДНЫХ  
ОБЪЕКТОВ, УВЕЛИЧИТЬ ДОСТОВЕРНОСТЬ  
ПОЛУЧАЕМОЙ ИНФОРМАЦИИ И СОКРАТИТЬ ВРЕМЯ  
НА ПРОВЕДЕНИЕ РАБОТ ПО ДЕШИФРИРОВАНИЮ  
ЭКСПОНИРОВАННОГО ФОТОМАТЕРИАЛА. СОСУДЫ  
ВЫСОКОГО ДАВЛЕНИЯ, ПЛУНЖЕРЫ И ДРУГИЕ  
КОНСТРУКЦИИ, ПРОЕКТНЫЕ И ПОВЕРОЧНЫЕ  
РАСЧЁТЫ ПРОЧНОСТИ КОТОРЫХ АВТОР ВЫПОЛНИЛ В**

**Ph. D. & Dr. Sc. Lev Grigorevic GELIMSON. ОБОБЩЕНИЕ АНАЛИТИЧЕСКИХ МЕТОДОВ РЕШЕНИЯ ЗАДАЧ ПРОЧНОСТИ ТИПОВЫХ ЭЛЕМЕНТОВ КОНСТРУКЦИЙ В ТЕХНИКЕ ВЫСОКИХ ДАВЛЕНИЙ: автореф. дис. ...**  
**ДОКТ. техн. наук: 01.02.06. Киев: Институт проблем прочности Академии наук Украины, 1993, 1994. 90/524**

**ходе и с использованием результатов обобщения аналитических методов решения задач прочности именно существенно трёхмерных тел применительно к типовым элементам конструкций в технике высоких давлений, внедрены в Институте проблем прочности АН Украины, в НИИ компрессорного машиностроения, в НИИ атомного и энергетического насосостроения и во многих других организациях со**

Ph. D. & Dr. Sc. Lev Grigorevic GELIMSON. ОБОБЩЕНИЕ АНАЛИТИЧЕСКИХ МЕТОДОВ РЕШЕНИЯ ЗАДАЧ ПРОЧНОСТИ ТИПОВЫХ ЭЛЕМЕНТОВ КОНСТРУКЦИЙ В ТЕХНИКЕ ВЫСОКИХ ДАВЛЕНИЙ: автореф. дис. ...  
ДОКТ. техн. наук: 01.02.06. Киев: Институт проблем прочности Академии наук Украины, 1993, 1994. 91/524

**ЗНАЧИТЕЛЬНЫМ ЭКОНОМИЧЕСКИМ ЭФФЕКТОМ  
(данные отнесены в приложение диссертации).**

**Предмет защиты настоящей докторской  
диссертации**

**1. Созданная математическая система  
принципиально новых основополагающих общих  
теорий, методологий и методов, среди них общие  
теории количественных множеств; именно  
дополнительных альтернативных новых действий;  
общих математических задач; бесконечных полных  
линейности операторов и линейной (не)зависимости;  
замкнутых собственных совокупностей классов**

Ph. D. & Dr. Sc. Lev Grigorevic GELIMSON. ОБОБЩЕНИЕ АНАЛИТИЧЕСКИХ МЕТОДОВ РЕШЕНИЯ ЗАДАЧ ПРОЧНОСТИ ТИПОВЫХ ЭЛЕМЕНТОВ КОНСТРУКЦИЙ В ТЕХНИКЕ ВЫСОКИХ ДАВЛЕНИЙ: автореф. дис. ...  
ДОКТ. техн. наук: 01.02.06. Киев: Институт проблем прочности Академии наук Украины, 1993, 1994. 92/524

**функций для множеств операторов с общими решениями гармонического и бигармонического уравнений в степенных рядах (собственных классах функций); полная линейно-комбинационная и целочастичная (парциальная) методологии, общие (полу)степенной и интегральный методы решения общих систем функциональных уравнений.**

**2. Созданная метрологическая система принципиально новых основополагающих общих теорий, методологий и методов, среди них общие теории, методологии и методы измерения физических величин; оценки и исправления**

Ph. D. & Dr. Sc. Lev Grigorevic GELIMSON. ОБОБЩЕНИЕ АНАЛИТИЧЕСКИХ МЕТОДОВ РЕШЕНИЯ ЗАДАЧ ПРОЧНОСТИ ТИПОВЫХ ЭЛЕМЕНТОВ КОНСТРУКЦИЙ В ТЕХНИКЕ ВЫСОКИХ ДАВЛЕНИЙ: автореф. дис. ...  
ДОКТ. техн. наук: 01.02.06. Киев: Институт проблем прочности Академии наук Украины, 1993, 1994. 93/524

**погрешностей усреднения при измерениях неоднородных распределений; псевдорешений и всеобщих погрешности и запаса и их оптимизации; наилучших аналитических приближений к дискретным экспериментальным данным с их разбросом при непременной опоре на лучшие из них и при нормально взвешенном учёте всех данных безотносительно нормальности их распределения и без исключения выбросов, в том числе для развития методов экспериментальных исследований.**

**3. Созданная оптико-механическая система принципиально новых основополагающих общих**

**Ph. D. & Dr. Sc. Lev Grigorevic GELIMSON. ОБОБЩЕНИЕ АНАЛИТИЧЕСКИХ МЕТОДОВ РЕШЕНИЯ ЗАДАЧ ПРОЧНОСТИ ТИПОВЫХ ЭЛЕМЕНТОВ КОНСТРУКЦИЙ В ТЕХНИКЕ ВЫСОКИХ ДАВЛЕНИЙ: автореф. дис. ...**  
**ДОКТ. техн. наук: 01.02.06. Киев: Институт проблем прочности Академии наук Украины, 1993, 1994. 94/524**

**теорий, методологий и методов, среди них общие теории всеобщих напряжений; иерархичности типов схем нагружения; минимизации и устранения невязок сопряжения; осесимметричного изгиба равномерными давлениями и его влияния на оптические свойства именно существенно трёхмерных цилиндрических тел; трёхмерных напряжённно-деформированных процессов составного цилиндра конечной длины при тепловой сборке и запрессовке; комплексной оптимизации механических, прочностных и оптических свойств несущих и светопрозрачных трёхмерных элементов**

Ph. D. & Dr. Sc. Lev Grigorevic GELIMSON. ОБОБЩЕНИЕ АНАЛИТИЧЕСКИХ МЕТОДОВ РЕШЕНИЯ ЗАДАЧ ПРОЧНОСТИ ТИПОВЫХ ЭЛЕМЕНТОВ КОНСТРУКЦИЙ В ТЕХНИКЕ ВЫСОКИХ ДАВЛЕНИЙ: автореф. дис. ...  
ДОКТ. техн. наук: 01.02.06. Киев: Институт проблем прочности Академии наук Украины, 1993, 1994. 95/524

**и систем разных форм, в том числе с трением, сцеплением, проскальзыванием и концентраторами напряжений; общие (полу)степенной и интегральный методы как модификации аналитической методологии макроэлементов.**

**4. Созданная прочностная система принципиально новых основополагающих общих теорий, методологий и методов, среди них общая теория прочности материалов с открытием первых всеобщих прочностных законов природы во всеобщих напряжениях, в том числе путём исправляющего и обобщающего приведения к ним**

**Ph. D. & Dr. Sc. Lev Grigorevic GELIMSON. ОБОБЩЕНИЕ АНАЛИТИЧЕСКИХ МЕТОДОВ РЕШЕНИЯ ЗАДАЧ ПРОЧНОСТИ ТИПОВЫХ ЭЛЕМЕНТОВ КОНСТРУКЦИЙ В ТЕХНИКЕ ВЫСОКИХ ДАВЛЕНИЙ: автореф. дис. ...**  
**ДОКТ. техн. наук: 01.02.06. Киев: Институт проблем прочности Академии наук Украины, 1993, 1994. 96/524**

**ИЗВЕСТНЫХ ЧАСТНЫХ критериев предельных состояний и прочности, и общая теория прочности объектов с открытием системы явлений и законов запасов и обобщениями всеобщих прочностных законов природы с предельных на неопредельные состояния с запасом прочности при сложном нагружении как функцией индивидуальных запасов независимых нагрузок с учётом их наиболее опасного сочетания.**

**5. Система разработанных (приложением созданных математической, метрологической, оптико-механической и прочностной систем общих теорий,**



**Ph. D. & Dr. Sc. Lev Grigorevic GELIMSON. ОБОБЩЕНИЕ АНАЛИТИЧЕСКИХ МЕТОДОВ РЕШЕНИЯ ЗАДАЧ ПРОЧНОСТИ ТИПОВЫХ ЭЛЕМЕНТОВ КОНСТРУКЦИЙ В ТЕХНИКЕ ВЫСОКИХ ДАВЛЕНИЙ: автореф. дис. ...**  
**ДОКТ. техн. наук: 01.02.06. Киев: Институт проблем прочности Академии наук Украины, 1993, 1994. 97/524**

**методологий и методов) принципиально новых общих аналитических методов расчёта напряжённо-деформированных состояний и процессов, прочности и оптики трёхмерных несущих и светопрозрачных элементов конструкций в технике высоких давлений с установлением приемлемости этих методов аналитическими и численными сопоставлениями полученных формул и результатов с известными аналитическими решениями, численными и экспериментальными данными.**

**6. Система впервые решённых нетривиальных задач механики, оптики, прочности и герметичности**

**Ph. D. & Dr. Sc. Lev Grigorevic GELIMSON. ОБОБЩЕНИЕ АНАЛИТИЧЕСКИХ МЕТОДОВ РЕШЕНИЯ ЗАДАЧ ПРОЧНОСТИ ТИПОВЫХ ЭЛЕМЕНТОВ КОНСТРУКЦИЙ В ТЕХНИКЕ ВЫСОКИХ ДАВЛЕНИЙ: автореф. дис. ...**  
**ДОКТ. техн. наук: 01.02.06. Киев: Институт проблем прочности Академии наук Украины, 1993, 1994. 98/524**

**трёхмерных тел из пластичных и хрупких материалов с открытием систем принципиально новых явлений и законов механики, оптики, прочности, запаса и разрушения, в том числе для типовых расчётных схем и реальных объектов техники высоких давлений с учётом концентраторов напряжений, трения и взаимных сцепления и проскальзывания.**

**7. Созданные теории рациональных комплексных проектирования существенно трёхмерных несущих и светопрозрачных элементов и управления их напряжённо-деформированными состояниями и**

**Ph. D. & Dr. Sc. Lev Grigorevic GELIMSON. ОБОБЩЕНИЕ АНАЛИТИЧЕСКИХ МЕТОДОВ РЕШЕНИЯ ЗАДАЧ ПРОЧНОСТИ ТИПОВЫХ ЭЛЕМЕНТОВ КОНСТРУКЦИЙ В ТЕХНИКЕ ВЫСОКИХ ДАВЛЕНИЙ: автореф. дис. ...**  
**ДОКТ. техн. наук: 01.02.06. Киев: Институт проблем прочности Академии наук Украины, 1993, 1994. 99/524**

**процессами, прочностью и оптикой и новые эффективные конструкции для техники высоких давлений, в том числе защищённые авторскими свидетельствами на изобретения.**

**Апробация. Основные результаты исследований, обобщённых настоящей докторской диссертацией, докладывались и обсуждались на 30 Всесоюзных, межрегиональных и Международной научно-технических конференциях, в том числе на Всесоюзном научно-техническом семинаре «Оптимизация конструкции и моделирование процессов высокого давления» (Сумы, 1978),**

**Ph. D. & Dr. Sc. Lev Grigorevic GELIMSON. ОБОБЩЕНИЕ АНАЛИТИЧЕСКИХ МЕТОДОВ РЕШЕНИЯ ЗАДАЧ ПРОЧНОСТИ ТИПОВЫХ ЭЛЕМЕНТОВ КОНСТРУКЦИЙ В ТЕХНИКЕ ВЫСОКИХ ДАВЛЕНИЙ: автореф. дис. ... ДОКТ. техн. наук: 01.02.06. Киев: Институт проблем прочности Академии наук Украины, 1993, 1994. 100/524**

**Всесоюзной научно-технической конференции «Методы и средства тензометрии и её применение в народном хозяйстве» (Кишинёв, 1979), Семинаре-совещании «Проблемы оптимизации в машиностроении» (Харьков, 1982), Четвёртой Всесоюзной конференции по оптимальному управлению в механических системах (Москва, 1982), Третьем Всесоюзном симпозиуме по импульсным давлениям (Москва, 1983), Четвёртой Всесоюзной конференции «Проблемы научных исследований в области изучения и освоения Мирового океана» (Владивосток, 1983), Всесоюзной**

**Ph. D. & Dr. Sc. Lev Grigorevic GELIMSON. ОБОБЩЕНИЕ АНАЛИТИЧЕСКИХ МЕТОДОВ РЕШЕНИЯ ЗАДАЧ ПРОЧНОСТИ ТИПОВЫХ ЭЛЕМЕНТОВ КОНСТРУКЦИЙ В ТЕХНИКЕ ВЫСОКИХ ДАВЛЕНИЙ: автореф. дис. ... ДОКТ. техн. наук: 01.02.06. Киев: Институт проблем прочности Академии наук Украины, 1993, 1994. 101/524**

**конференции «Теоретическая и прикладная оптика» (Ленинград, 1984), Пятой Всесоюзной конференции «Технические средства изучения и освоения океана» (Ленинград, 1985), Двенадцатой Всесоюзной научно-технической конференции «Конструкция и технология получения изделий из неметаллических материалов» (Москва, 1990), Всесоюзной научно-технической конференции «Композиционные материалы в конструкциях глубоководных технических средств» (Николаев, 1991), Всесоюзном семинаре «Проблемы прочности стекла и стеклокристаллических материалов»**

**Ph. D. & Dr. Sc. Lev Grigorevic GELIMSON. ОБОБЩЕНИЕ АНАЛИТИЧЕСКИХ МЕТОДОВ РЕШЕНИЯ ЗАДАЧ ПРОЧНОСТИ ТИПОВЫХ ЭЛЕМЕНТОВ КОНСТРУКЦИЙ В ТЕХНИКЕ ВЫСОКИХ ДАВЛЕНИЙ: автореф. дис. ... ДОКТ. техн. наук: 01.02.06. Киев: Институт проблем прочности Академии наук Украины, 1993, 1994. 102/524**

**(Константиновка, 1991), Международной научно-технической конференции «Технология и качество стекла» (Константиновка, 1993).**

**Полностью докладывалась и обсуждалась данная докторская диссертация на научном семинаре кафедры «Динамика и прочность машин» Харьковского политехнического института (1992, октябрь), Научно-техническом проблемном совете по статической прочности Института проблем машиностроения АН Украины (1992, октябрь), тематическом семинаре № 2 «Статическая прочность» Института проблем прочности АН**

**Ph. D. & Dr. Sc. Lev Grigorevic GELIMSON. ОБОБЩЕНИЕ АНАЛИТИЧЕСКИХ МЕТОДОВ РЕШЕНИЯ ЗАДАЧ ПРОЧНОСТИ ТИПОВЫХ ЭЛЕМЕНТОВ КОНСТРУКЦИЙ В ТЕХНИКЕ ВЫСОКИХ ДАВЛЕНИЙ: автореф. дис. ... ДОКТ. техн. наук: 01.02.06. Киев: Институт проблем прочности Академии наук Украины, 1993, 1994. 103/524**

**Украины (1992, октябрь), научном семинаре Института проблем прочности АН Украины (1993, февраль), заседании Одесского Дома учёных (1993, апрель), научном семинаре кафедры деталей машин и теории механизмов и машин Одесского института инженеров морского флота (1993, апрель), научном семинаре кафедры математической физики Киевского государственного университета (1993, июнь), кафедре сопротивления материалов и динамики и прочности машин Киевского политехнического института (1993, июнь), научном семинаре отдела термопластичности Института**

**Ph. D. & Dr. Sc. Lev Grigorevic GELIMSON. ОБОБЩЕНИЕ АНАЛИТИЧЕСКИХ МЕТОДОВ РЕШЕНИЯ ЗАДАЧ ПРОЧНОСТИ ТИПОВЫХ ЭЛЕМЕНТОВ КОНСТРУКЦИЙ В ТЕХНИКЕ ВЫСОКИХ ДАВЛЕНИЙ: автореф. дис. ... ДОКТ. техн. наук: 01.02.06. Киев: Институт проблем прочности Академии наук Украины, 1993, 1994. 104/524**

**механики АН Украины (1993, июнь), научном семинаре Института проблем прочности АН Украины (1993, июнь).**

**Основное содержание настоящей докторской диссертации опубликовано в трёх научных монографиях (одна на английском языке), в 72 научных статьях (семь на английском языке) и тезисах докладов. Кроме того, её разработки защищены 30 авторскими свидетельствами на изобретения.**



Ph. D. & Dr. Sc. Lev Grigorevic GELIMSON. ОБОБЩЕНИЕ АНАЛИТИЧЕСКИХ МЕТОДОВ РЕШЕНИЯ ЗАДАЧ ПРОЧНОСТИ ТИПОВЫХ ЭЛЕМЕНТОВ КОНСТРУКЦИЙ В ТЕХНИКЕ ВЫСОКИХ ДАВЛЕНИЙ: автореф. дис. ...  
ДОКТ. техн. наук: 01.02.06. Киев: Институт проблем прочности Академии наук Украины, 1993, 1994. 105/524

**Структура и содержание. Настоящая докторская диссертация состоит из введения, шести глав, заключения, списка использованных научных трудов со ссылками в тексте и приложений с системой дальнейших математических, метрологических, механических и прочностных обобщений, справками о практическом использовании и актами внедрения основных результатов настоящей докторской диссертации.**

**Ph. D. & Dr. Sc. Lev Grigorevic GELIMSON. ОБОБЩЕНИЕ АНАЛИТИЧЕСКИХ МЕТОДОВ РЕШЕНИЯ ЗАДАЧ ПРОЧНОСТИ ТИПОВЫХ ЭЛЕМЕНТОВ КОНСТРУКЦИЙ В ТЕХНИКЕ ВЫСОКИХ ДАВЛЕНИЙ: автореф. дис. ... ДОКТ. техн. наук: 01.02.06. Киев: Институт проблем прочности Академии наук Украины, 1993, 1994. 106/524**

## **1. Известные методы проектирования в технике высоких давлений**

**В первой главе выполнен аналитический обзор известных методов проектирования и решения задач прочности типовых несущих и светопрозрачных элементов конструкций в технике высоких давлений как преимущественно трёхмерных тел вращения.**

**Светопрозрачные элементы (из неорганического или органического стекла) иллюминаторов для освещения или наблюдения области высокого давления с высокими требованиями к прочности,**

**Ph. D. & Dr. Sc. Lev Grigorevic GELIMSON. ОБОБЩЕНИЕ АНАЛИТИЧЕСКИХ МЕТОДОВ РЕШЕНИЯ ЗАДАЧ ПРОЧНОСТИ ТИПОВЫХ ЭЛЕМЕНТОВ КОНСТРУКЦИЙ В ТЕХНИКЕ ВЫСОКИХ ДАВЛЕНИЙ: автореф. дис. ... ДОКТ. техн. наук: 01.02.06. Киев: Институт проблем прочности Академии наук Украины, 1993, 1994. 107/524**

**герметичности и оптике как слабейшие звенья сосудов высокого давления определяют их прочность и влекут оптические искажения, а для универсальности исправляющих оптических систем должны иметь плоскопараллельные оптические поверхности. Под высоким давлением светопрозрачный элемент деформируется, прогибаясь в сторону низкого давления и приближая изображение к задней поверхности объектива на величину продольной расфокусировки. Допустима продольная расфокусировка не более 5 мкм. Уменьшение**

**Ph. D. & Dr. Sc. Lev Grigorevic GELIMSON. ОБОБЩЕНИЕ АНАЛИТИЧЕСКИХ МЕТОДОВ РЕШЕНИЯ ЗАДАЧ ПРОЧНОСТИ ТИПОВЫХ ЭЛЕМЕНТОВ КОНСТРУКЦИЙ В ТЕХНИКЕ ВЫСОКИХ ДАВЛЕНИЙ: автореф. дис. ... ДОКТ. техн. наук: 01.02.06. Киев: Институт проблем прочности Академии наук Украины, 1993, 1994. 108/524**

**прогибов и оптических искажений достигается заменой низкомодульного и мутнеющего при высоких нагрузках органического стекла неорганическим стеклом. Для выбора конструктивных параметров оптической системы необходимы именно аналитические зависимости между значениями искажений и конструктивными параметрами системы. Нет известных аналитических методов расчёта прочности, жёсткости и оптики существенно трёхмерных тел, в частности светопрозрачных элементов илюминаторов высокого давления.**

**Ph. D. & Dr. Sc. Lev Grigorevic GELIMSON. ОБОБЩЕНИЕ АНАЛИТИЧЕСКИХ МЕТОДОВ РЕШЕНИЯ ЗАДАЧ ПРОЧНОСТИ ТИПОВЫХ ЭЛЕМЕНТОВ КОНСТРУКЦИЙ В ТЕХНИКЕ ВЫСОКИХ ДАВЛЕНИЙ: автореф. дис. ... ДОКТ. техн. наук: 01.02.06. Киев: Институт проблем прочности Академии наук Украины, 1993, 1994. 109/524**

**Для рационального проектирования техники высоких давлений необходимы простые именно аналитические методы комплексного решения задач механики, прочности и оптики типовых трёхмерных цилиндрических несущих и светопрозрачных элементов под равномерными давлениями на боковые поверхности и ступенчатыми давлениями на основания с незаменимой взаимной проверкой численными и экспериментальными методами.**

**Применяются для пластичных материалов третья теория прочности (критерий наибольших сдвиговых напряжений) Кулона–Треска и четвёртая теория**

**Ph. D. & Dr. Sc. Lev Grigorevic GELIMSON. ОБОБЩЕНИЕ АНАЛИТИЧЕСКИХ МЕТОДОВ РЕШЕНИЯ ЗАДАЧ ПРОЧНОСТИ ТИПОВЫХ ЭЛЕМЕНТОВ КОНСТРУКЦИЙ В ТЕХНИКЕ ВЫСОКИХ ДАВЛЕНИЙ: автореф. дис. ... ДОКТ. техн. наук: 01.02.06. Киев: Институт проблем прочности Академии наук Украины, 1993, 1994. 110/524**

**прочности (критерий удельной энергии формоизменения, или критерий октаэдрических сдвиговых напряжений) Максвелла–Губера–фон-Мизеса–Генки, а для хрупких материалов первая теория прочности (критерий наибольших нормальных напряжений) и критерий Кулона–Мора. Наилучшие результаты даёт общая теория Г. С. Писаренко и А. А. Лебедева о совместном влиянии сопротивлений материала нормальным и сдвиговым нагрузкам на наступление предельного его состояния.**

**Ph. D. & Dr. Sc. Lev Grigorevic GELIMSON. ОБОБЩЕНИЕ АНАЛИТИЧЕСКИХ МЕТОДОВ РЕШЕНИЯ ЗАДАЧ ПРОЧНОСТИ ТИПОВЫХ ЭЛЕМЕНТОВ КОНСТРУКЦИЙ В ТЕХНИКЕ ВЫСОКИХ ДАВЛЕНИЙ: автореф. дис. ... ДОКТ. техн. наук: 01.02.06. Киев: Институт проблем прочности Академии наук Украины, 1993, 1994. 111/524**

**Имеет место взаимно однозначное соответствие критерия предельных состояний и критерия прочности (предельных и допредельных состояний), и они могут условно объединяться.**

**Решение задачи многоцикловой усталостной прочности может быть получено по линейным приближениям Гудмена и Зодерберга диаграммы усталостной прочности Хэя.**

**Точны трёхмерные упругие решения (формулы) Ламе для полой сферы и полого цилиндра. Равносильное (эквивалентное) напряжение по третьей теории прочности максимально на**

**Ph. D. & Dr. Sc. Lev Grigorevic GELIMSON. ОБОБЩЕНИЕ АНАЛИТИЧЕСКИХ МЕТОДОВ РЕШЕНИЯ ЗАДАЧ ПРОЧНОСТИ ТИПОВЫХ ЭЛЕМЕНТОВ КОНСТРУКЦИЙ В ТЕХНИКЕ ВЫСОКИХ ДАВЛЕНИЙ: автореф. дис. ... ДОКТ. техн. наук: 01.02.06. Киев: Институт проблем прочности Академии наук Украины, 1993, 1994. 112/524**

**внутренней поверхности цилиндра и резко убывает к внешней поверхности. Неэффективно увеличение относительной толстостенности цилиндра сверх трёхкратной, и дальнейшее упрочнение (повышение несущей способности) цилиндра достигается не утолщением, а конструктивными и/или технологическими способами создания остаточных напряжений в цилиндре – сжимающих во внутренних слоях и растягивающих во внешних слоях. При высоких давлениях несущественна весомость рабочих сред, и реже применяется линейное обобщение задачи Ламе. Контактная**



**Ph. D. & Dr. Sc. Lev Grigorevic GELIMSON. ОБОБЩЕНИЕ АНАЛИТИЧЕСКИХ МЕТОДОВ РЕШЕНИЯ ЗАДАЧ ПРОЧНОСТИ ТИПОВЫХ ЭЛЕМЕНТОВ КОНСТРУКЦИЙ В ТЕХНИКЕ ВЫСОКИХ ДАВЛЕНИЙ: автореф. дис. ... ДОКТ. техн. наук: 01.02.06. Киев: Институт проблем прочности Академии наук Украины, 1993, 1994. 113/524**

**задача А. В. Гадолина при плоском напряжённом состоянии для торцов или при бесконечном уменьшении коэффициента трения или отношения длины к радиусу сопряжения с обобщением Х. Л. Пью для разных материалов сопрягает решения Ламе для внутреннего и внешнего слоёв составного цилиндра с натягом для внутреннего давления и не учитывает осевых напряжений и осевого сцепления слоёв.**

**В. Д. Лубенец учёл влияние осевых напряжений при тепловой сборке составного цилиндра неограниченной длины (плоская деформация) со**

**Ph. D. & Dr. Sc. Lev Grigorevic GELIMSON. ОБОБЩЕНИЕ АНАЛИТИЧЕСКИХ МЕТОДОВ РЕШЕНИЯ ЗАДАЧ ПРОЧНОСТИ ТИПОВЫХ ЭЛЕМЕНТОВ КОНСТРУКЦИЙ В ТЕХНИКЕ ВЫСОКИХ ДАВЛЕНИЙ: автореф. дис. ... ДОКТ. техн. наук: 01.02.06. Киев: Институт проблем прочности Академии наук Украины, 1993, 1994. 114/524**

**сцеплением слоёв. Принято равенство осевых деформаций слоёв при сборке и нагружении давлением и логарифмическое температурное поле. И в других известных решениях не ставятся задачи для торцевых зон, альтернативной технологии сборки (запрессовки) и циклического нагружения. Увеличение числа слоёв с одного до двух для решения задачи прочности важно качественно, а дальнейшее – лишь количественно, так как сводится к последовательности задач для двухслойных цилиндров, анализом которых можно ограничиться без потери общности.**

**Ph. D. & Dr. Sc. Lev Grigorevic GELIMSON. ОБОБЩЕНИЕ АНАЛИТИЧЕСКИХ МЕТОДОВ РЕШЕНИЯ ЗАДАЧ ПРОЧНОСТИ ТИПОВЫХ ЭЛЕМЕНТОВ КОНСТРУКЦИЙ В ТЕХНИКЕ ВЫСОКИХ ДАВЛЕНИЙ: автореф. дис. ... ДОКТ. техн. наук: 01.02.06. Киев: Институт проблем прочности Академии наук Украины, 1993, 1994. 115/524**

**Известно технологическое упрочнение цилиндров самоскреплением (автофретированием).**

**Типичный концентратор напряжений в цилиндре – поперечное отверстие. При радиальной его ориентации и малости его радиуса относительно внутреннего радиуса цилиндра Дж. Моррисон наложением (суперпозицией) решений Ламе и Кирша для одноосного растяжения неограниченной пластины с круглым отверстием установил коэффициент 2.5 концентрации равносильного (эквивалентного) напряжения по третьей теории прочности.**

**Ph. D. & Dr. Sc. Lev Grigorevic GELIMSON. ОБОБЩЕНИЕ АНАЛИТИЧЕСКИХ МЕТОДОВ РЕШЕНИЯ ЗАДАЧ ПРОЧНОСТИ ТИПОВЫХ ЭЛЕМЕНТОВ КОНСТРУКЦИЙ В ТЕХНИКЕ ВЫСОКИХ ДАВЛЕНИЙ: автореф. дис. ... ДОКТ. техн. наук: 01.02.06. Киев: Институт проблем прочности Академии наук Украины, 1993, 1994. 116/524**

**В задачах прочности несущих и светопрозрачных элементов техники высоких давлений используются сопротивление материалов, теории оболочек, круглых пластин и плит радиусом  $a$  и толщиной  $h$ , опёртых или защемлённых по боковой поверхности, под равномерным давлением на одно основание. Менее известны решения для опоры пластины по концентричной окружности меньшего радиуса или при равномерном противодавлении на кольцевую периферическую часть другого основания. С. А. Алексеев вскрыл физические основы погрешностей теории пластин с гипотезами прямых нормалей.**

Ph. D. & Dr. Sc. Lev Grigorevic GELIMSON. ОБОБЩЕНИЕ АНАЛИТИЧЕСКИХ МЕТОДОВ РЕШЕНИЯ ЗАДАЧ ПРОЧНОСТИ ТИПОВЫХ ЭЛЕМЕНТОВ КОНСТРУКЦИЙ В ТЕХНИКЕ ВЫСОКИХ ДАВЛЕНИЙ: автореф. дис. ... ДОКТ. техн. наук: 01.02.06. Киев: Институт проблем прочности Академии наук Украины, 1993, 1994. 117/524

**Количественный учёт сдвига нормалей выполнили С. П. Тимошенко и С. Войновский-Кригер. Эффект искривления нормалей мал при коэффициенте поперечной деформации Пуассона  $\mu \ll 1$ . Длины нормалей изменяются по обобщённому закону Гука. В осесимметричной упругой задаче без объёмных сил и кручения бигармоничность функции напряжений Лява  $L(r, z)$  достаточна для точного выполнения уравнений равновесия и совместности, но проблематично, необходима ли для этого. Возникает проблема принципиальной полноты класса решений функциями Лява. Радиальное  $u_r(r,$**

**Ph. D. & Dr. Sc. Lev Grigorevic GELIMSON. ОБОБЩЕНИЕ АНАЛИТИЧЕСКИХ МЕТОДОВ РЕШЕНИЯ ЗАДАЧ ПРОЧНОСТИ ТИПОВЫХ ЭЛЕМЕНТОВ КОНСТРУКЦИЙ В ТЕХНИКЕ ВЫСОКИХ ДАВЛЕНИЙ: автореф. дис. ... ДОКТ. техн. наук: 01.02.06. Киев: Институт проблем прочности Академии наук Украины, 1993, 1994. 118/524**

**z) и осевое  $u_z(r, z)$  перемещения, радиальное  $\sigma_r(r, z)$ , тангенциальное (окружное)  $\sigma_t(r, z)$ , осевое  $\sigma_z(r, z)$  и сдвиговое  $\tau_{rz}(r, z)$  напряжения определяются однозначно через функцию напряжений Лява  $L(r, z)$  с помощью линейных дифференциальных операторов. С. П. Тимошенко и Дж. Гудьер в задаче изгиба равномерным давлением круглой плиты, свободно опёртой по краю, индуктивно использовали шестую степень функции напряжений Лява в виде дающего неустранимую невязку  $\sigma_r(a, z)$  наложения (суперпозиции) нескольких элементарных решений с переходом к полярной**

Ph. D. & Dr. Sc. Lev Grigorevic GELIMSON. ОБОБЩЕНИЕ АНАЛИТИЧЕСКИХ МЕТОДОВ РЕШЕНИЯ ЗАДАЧ ПРОЧНОСТИ ТИПОВЫХ ЭЛЕМЕНТОВ КОНСТРУКЦИЙ В ТЕХНИКЕ ВЫСОКИХ ДАВЛЕНИЙ: автореф. дис. ...  
ДОКТ. техн. наук: 01.02.06. Киев: Институт проблем прочности Академии наук Украины, 1993, 1994. 119/524

системе координат в полиномах Лежандра. Удовлетворяются граничные условия на обоих торцах (плоских основаниях). Аннулируются средняя невязка  $\sigma_r(a, z)$  и изгибающий момент на краю. Степень  $L(r, z)$  выше шестой решает задачи с более сложными распределениями нагрузок и вообще граничными условиями. Не ясна возможность уточнить решение шестой или повышенной степенью функции напряжений Лява  $L(r, z)$ . С. П. Тимошенко и А. И. Лурье оценили поправки к теории тонких пластин в формулах для осевого перемещения  $u_z(0, 0)$  и радиального

Ph. D. & Dr. Sc. Lev Grigorevic GELIMSON. ОБОБЩЕНИЕ АНАЛИТИЧЕСКИХ МЕТОДОВ РЕШЕНИЯ ЗАДАЧ ПРОЧНОСТИ ТИПОВЫХ ЭЛЕМЕНТОВ КОНСТРУКЦИЙ В ТЕХНИКЕ ВЫСОКИХ ДАВЛЕНИЙ: автореф. дис. ... ДОКТ. техн. наук: 01.02.06. Киев: Институт проблем прочности Академии наук Украины, 1993, 1994. 120/524

напряжения  $\sigma_r(0, 0)$  и сделали вывод о малых погрешностях теории тонких пластин при  $h/(2a) \leq 0.1$ . С. А. Алексеев оценил погрешности теории тонких пластин. Поправки составляют для прогиба 13 % при  $h/a = 1/5$  и 53 % при  $h/a = 2/5$ ; для наибольшего растягивающего напряжения 12 % при  $h/a = 2/5$ ; для наибольшего сжимающего напряжения 2 % при  $h/a = 2/5$ . При относительной толщине  $h/a$  не более  $2/5$  определяются достаточно надёжно напряжения, но не прогибы.

Отсутствует известное достаточно полное изложение решений для изгиба равномерным давлением на



**Ph. D. & Dr. Sc. Lev Grigorevic GELIMSON. ОБОБЩЕНИЕ АНАЛИТИЧЕСКИХ МЕТОДОВ РЕШЕНИЯ ЗАДАЧ ПРОЧНОСТИ ТИПОВЫХ ЭЛЕМЕНТОВ КОНСТРУКЦИЙ В ТЕХНИКЕ ВЫСОКИХ ДАВЛЕНИЙ: автореф. дис. ... ДОКТ. техн. наук: 01.02.06. Киев: Институт проблем прочности Академии наук Украины, 1993, 1994. 121/524**

**одно основание круглой плиты, свободно опёртой или защемлённой по краю (боковой поверхности). Не оценивается погрешность в удовлетворении граничных условий на боковой поверхности. Не рассматриваются различные пути приближённого выполнения этих условий. Не рассматриваются плиты с толщиной порядка диаметра, характерной для светопрозрачных элементов при высоких давлениях. Решения с бесконечными рядами цилиндрических функций Бесселя неудобны для практики. Не рассматривается общее представление функции Лява для лучшего из элементарных**

**Ph. D. & Dr. Sc. Lev Grigorevic GELIMSON. ОБОБЩЕНИЕ АНАЛИТИЧЕСКИХ МЕТОДОВ РЕШЕНИЯ ЗАДАЧ ПРОЧНОСТИ ТИПОВЫХ ЭЛЕМЕНТОВ КОНСТРУКЦИЙ В ТЕХНИКЕ ВЫСОКИХ ДАВЛЕНИЙ: автореф. дис. ... ДОКТ. техн. наук: 01.02.06. Киев: Институт проблем прочности Академии наук Украины, 1993, 1994. 122/524**

**решений задачи об именно существенно трёхмерном цилиндрическом теле, в частности светопрозрачном элементе.**

**Важно, что в известных решениях одностороннее равномерное давление на торец (плоское основание) уравнивается сдвиговым напряжением на боковой поверхности сплошного цилиндрического элемента. Для жёстко защемлённого края это так. Для свободно опёртого края давление на торец уравнивается контактным давлением опоры на другой торец. Если самый край контактирует с узкой опорой, то несущая способность именно**

**Ph. D. & Dr. Sc. Lev Grigorevic GELIMSON. ОБОБЩЕНИЕ АНАЛИТИЧЕСКИХ МЕТОДОВ РЕШЕНИЯ ЗАДАЧ ПРОЧНОСТИ ТИПОВЫХ ЭЛЕМЕНТОВ КОНСТРУКЦИЙ В ТЕХНИКЕ ВЫСОКИХ ДАВЛЕНИЙ: автореф. дис. ... ДОКТ. техн. наук: 01.02.06. Киев: Институт проблем прочности Академии наук Украины, 1993, 1994. 123/524**

**существенно трёхмерного сплошного цилиндрического тела мала вследствие разрушения края.**

**Реальны два варианта опирания. В первом узкая зона контакта светопрозрачного элемента с опорой полезна для аннулирования прогиба центра сплошного цилиндрического элемента за счёт прогиба края, а для этого зона контакта должна быть удалена от края на расстояние, подлежащее определению. Отсутствие прогиба центра светопрозрачного элемента полезно тем, что при давлении практически не изменяются оптические**

Ph. D. & Dr. Sc. Lev Grigorevic GELIMSON. ОБОБЩЕНИЕ АНАЛИТИЧЕСКИХ МЕТОДОВ РЕШЕНИЯ ЗАДАЧ ПРОЧНОСТИ ТИПОВЫХ ЭЛЕМЕНТОВ КОНСТРУКЦИЙ В ТЕХНИКЕ ВЫСОКИХ ДАВЛЕНИЙ: автореф. дис. ... ДОКТ. техн. наук: 01.02.06. Киев: Институт проблем прочности Академии наук Украины, 1993, 1994. 124/524

**свойства светопрозрачного элемента и не ухудшается качество изображения. Второй вариант опирания имеет целью снижение контактного давления опоры на сплошной цилиндрический элемент путём увеличения ширины контакта. В этом случае с опорой контактирует кольцевая часть торца сплошного цилиндрического элемента от края до центрального круга – светового сечения. В обоих случаях известны решения теории тонких пластин, но не теории толстых плит.**

**Методически интересны работы Б. Г. Галёркина, С. Г. Гутмана, А. И. Лурье, В. К. Прокопова, В. Т.**

**Ph. D. & Dr. Sc. Lev Grigorevic GELIMSON. ОБОБЩЕНИЕ АНАЛИТИЧЕСКИХ МЕТОДОВ РЕШЕНИЯ ЗАДАЧ ПРОЧНОСТИ ТИПОВЫХ ЭЛЕМЕНТОВ КОНСТРУКЦИЙ В ТЕХНИКЕ ВЫСОКИХ ДАВЛЕНИЙ: автореф. дис. ... ДОКТ. техн. наук: 01.02.06. Киев: Институт проблем прочности Академии наук Украины, 1993, 1994. 125/524**

**Гринченко и А. Ф. Улитко, В. И. Блоха, М. А. Колтунова, Ю. Н. Васильева и В. А. Черных, В. Г. Рекача, Л. Г. Доннелла. В оптике плоских светопрозрачных элементов их прогиб если и учитывается, то как свободно опёртых по краю пластин. В воздухе такой элемент не влияет на изображение бесконечно удалённых предметов, а при конечном не слишком малом удалении влияет слабо. Вода увеличивает на треть масштаб изображения и уменьшает на треть поле зрения, но считается, что стеклоэлемент вносит несущественные изменения, как и в воздухе.**

**Ph. D. & Dr. Sc. Lev Grigorevic GELIMSON. ОБОБЩЕНИЕ АНАЛИТИЧЕСКИХ МЕТОДОВ РЕШЕНИЯ ЗАДАЧ ПРОЧНОСТИ ТИПОВЫХ ЭЛЕМЕНТОВ КОНСТРУКЦИЙ В ТЕХНИКЕ ВЫСОКИХ ДАВЛЕНИЙ: автореф. дис. ... ДОКТ. техн. наук: 01.02.06. Киев: Институт проблем прочности Академии наук Украины, 1993, 1994. 126/524**

**Перемещения и напряжения в светопрозрачном элементе иллюминатора по методу Б. Н. Жемочкина в теории плит, лежащих на упругом основании, исследовал В. Ф. Клёнов. Его методика расчёта не рассматривает иллюминатор комплексно с учётом оптических свойств, уступает теории пластин в простоте, не учитывает трёхмерности светопрозрачных элементов. Однако и для них справедлив вывод о малом влиянии напряжённого состояния в стеклоэлементах на показатели преломления, поскольку напряжения определяются с меньшими погрешностями, чем перемещения, а**

**Ph. D. & Dr. Sc. Lev Grigorevic GELIMSON. ОБОБЩЕНИЕ АНАЛИТИЧЕСКИХ МЕТОДОВ РЕШЕНИЯ ЗАДАЧ ПРОЧНОСТИ ТИПОВЫХ ЭЛЕМЕНТОВ КОНСТРУКЦИЙ В ТЕХНИКЕ ВЫСОКИХ ДАВЛЕНИЙ: автореф. дис. ... ДОКТ. техн. наук: 01.02.06. Киев: Институт проблем прочности Академии наук Украины, 1993, 1994. 127/524**

**главное, потому что изменения этих показателей преломления на три порядка меньше, чем сами показатели.**

**Для задачи жёсткости светопрозрачного элемента нужны эти перемещения его оснований.**

**В задаче прочности аналитическими зависимостями напряжений от параметров геометрии и нагружения определяются теорией прочности наибольшее равносильное (эквивалентное) напряжение и коэффициент запаса по предельному одноосному напряжению.**

**Ph. D. & Dr. Sc. Lev Grigorevic GELIMSON. ОБОБЩЕНИЕ АНАЛИТИЧЕСКИХ МЕТОДОВ РЕШЕНИЯ ЗАДАЧ ПРОЧНОСТИ ТИПОВЫХ ЭЛЕМЕНТОВ КОНСТРУКЦИЙ В ТЕХНИКЕ ВЫСОКИХ ДАВЛЕНИЙ: автореф. дис. ... ДОКТ. техн. наук: 01.02.06. Киев: Институт проблем прочности Академии наук Украины, 1993, 1994. 128/524**

**Из экспериментальных методов исследований напряжённно-деформированных состояний в технике высоких давлений используется электротензометрия без учёта погрешностей усреднения по площади измерительной решётки тензорезистора и её удаления от точки с наибольшей деформацией. Более того, погрешности измерений неоднородных распределений в метрологии и в теории погрешностей, насколько известно, остаются вне поля зрения.**



**Ph. D. & Dr. Sc. Lev Grigorevic GELIMSON. ОБОБЩЕНИЕ АНАЛИТИЧЕСКИХ МЕТОДОВ РЕШЕНИЯ ЗАДАЧ ПРОЧНОСТИ ТИПОВЫХ ЭЛЕМЕНТОВ КОНСТРУКЦИЙ В ТЕХНИКЕ ВЫСОКИХ ДАВЛЕНИЙ: автореф. дис. ...**  
**ДОКТ. техн. наук: 01.02.06. Киев: Институт проблем прочности Академии наук Украины, 1993, 1994. 129/524**

**В итоге наличные методы решения задач прочности недостаточны для рационального проектирования в технике высоких давлений и нуждаются в дополнениях приемлемыми и достаточно простыми аналитическими методами расчёта напряжений и перемещений в несущих и светопрозрачных элементах с непременным учётом существенной трёхмерности.**

Ph. D. & Dr. Sc. Lev Grigorevic GELIMSON. ОБОБЩЕНИЕ АНАЛИТИЧЕСКИХ МЕТОДОВ РЕШЕНИЯ ЗАДАЧ ПРОЧНОСТИ ТИПОВЫХ ЭЛЕМЕНТОВ КОНСТРУКЦИЙ В ТЕХНИКЕ ВЫСОКИХ ДАВЛЕНИЙ: автореф. дис. ...  
ДОКТ. техн. наук: 01.02.06. Киев: Институт проблем прочности Академии наук Украины, 1993, 1994. 130/524

## **2. Создание системы общих теорий, методологий и методов аналитического решения общих систем функциональных уравнений как общих задач математики, метрологии, механики и прочности**

**Общие математические теории и методологии синергии функционального анализа и синтеза теорий, методологий и методов открыли нечёткость приближённости и целые системы вопиющих принципиальных изъянов абсолютной и относительной погрешностей и метода наименьших квадратов.**

Ph. D. & Dr. Sc. Lev Grigorevic GELIMSON. ОБОБЩЕНИЕ АНАЛИТИЧЕСКИХ МЕТОДОВ РЕШЕНИЯ ЗАДАЧ ПРОЧНОСТИ ТИПОВЫХ ЭЛЕМЕНТОВ КОНСТРУКЦИЙ В ТЕХНИКЕ ВЫСОКИХ ДАВЛЕНИЙ: автореф. дис. ...  
ДОКТ. техн. наук: 01.02.06. Киев: Институт проблем прочности Академии наук Украины, 1993, 1994. 131/524

**Абсолютная погрешность формального (условного, независимого от истинности, что обозначается знаком вопроса, в данном случае после знака равенства) приравнивания**

$$a =? b$$

**недостаточна для выражения и оценивания качества приближения и не инвариантна, так как при равносильном умножении формального приравнивания на ненулевое число умножается на его абсолютную величину:**

$$\Delta_{1000 =? 999} = \Delta_{1 =? 0} = 1,$$

$$\Delta_{10 =? 0} = 10.$$

Ph. D. & Dr. Sc. Lev Grigorevic GELIMSON. ОБОБЩЕНИЕ АНАЛИТИЧЕСКИХ МЕТОДОВ РЕШЕНИЯ ЗАДАЧ ПРОЧНОСТИ ТИПОВЫХ ЭЛЕМЕНТОВ КОНСТРУКЦИЙ В ТЕХНИКЕ ВЫСОКИХ ДАВЛЕНИЙ: автореф. дис. ... ДОКТ. техн. наук: 01.02.06. Киев: Институт проблем прочности Академии наук Украины, 1993, 1994. 132/524

**Относительная погрешность нелогична, определена лишь для двухэлементного формального приравнивания, для него двузначна (двусмысленна), вопреки замыслу может превышать единицу и быть бесконечной и вообще неопределённой при большем двух числе элементов формального приравнивания (в последних двух примерах ниже):**

$$\delta_{a=?b, a} = \|a - b\|/\|a\| \neq \|a - b\|/\|b\| = \delta_{a=?b, b},$$

$$\delta_{1=?0, 0} = 1/0 = \infty,$$

$$\delta_{1=?-1, 1} = \delta_{1=?-1, -1} = 2,$$

$$\delta_{100-99=?0?},$$

$$\delta_{1-2+3-4=?-1?}$$

Ph. D. & Dr. Sc. Lev Grigorevic GELIMSON. ОБОБЩЕНИЕ АНАЛИТИЧЕСКИХ МЕТОДОВ РЕШЕНИЯ ЗАДАЧ ПРОЧНОСТИ ТИПОВЫХ ЭЛЕМЕНТОВ КОНСТРУКЦИЙ В ТЕХНИКЕ ВЫСОКИХ ДАВЛЕНИЙ: автореф. дис. ... ДОКТ. техн. наук: 01.02.06. Киев: Институт проблем прочности Академии наук Украины, 1993, 1994. 133/524

**Метод наименьших квадратов является**

**простейшим и по существу единственным широко применяемым для решения переопределённых задач с количеством уравнений больше количества неизвестных, но имеет систему основополагающих принципиальных изъянов и пороков и крайне узкие области применимости и тем более приемлемости и пригодности:**

- 1) не пригоден при не совпадающих физических размерностях (единицах) решаемой задачи;**
- 2) не инвариантен, меняет не проверяемый итог при равносильных преобразованиях задачи:**

$$x = 1 \wedge x = 2 \rightarrow x = 3/2;$$

$$10x = 10 \wedge x = 2 \rightarrow x = 102/101;$$

$$x = 1 \wedge 10x = 20 \rightarrow x = 201/101;$$

**3) необоснованно полагается, как и математическая статистика, на абсолютную погрешность и аналитически простейшую вторую степень усреднения;**

**4) минимизирует сумму квадратов отклонений, в том числе разностей частей уравнений системы, с опорой на наихудшие не отбрасываемые данные с преимущественным вкладом, а не на наилучшие данные с их ничтожным вкладом в эту сумму, часто**

Ph. D. & Dr. Sc. Lev Grigorevic GELIMSON. ОБОБЩЕНИЕ АНАЛИТИЧЕСКИХ МЕТОДОВ РЕШЕНИЯ ЗАДАЧ ПРОЧНОСТИ ТИПОВЫХ ЭЛЕМЕНТОВ КОНСТРУКЦИЙ В ТЕХНИКЕ ВЫСОКИХ ДАВЛЕНИЙ: автореф. дис. ...  
ДОКТ. техн. наук: 01.02.06. Киев: Институт проблем прочности Академии наук Украины, 1993, 1994. 135/524

**ведёт к неприемлемости, извращениям и парадоксам:**

**приближение  $y = kx$  точек (1, 1), (10, 15) даёт парадоксальное сочетание большей абсолютной погрешности  $\Delta_{(1, 1)}$  приближения малых данных и меньшей абсолютной погрешности  $\Delta_{(10, 15)}$  приближения больших данных:**

$$k = 151/101,$$

$$\Delta_{(1, 1)} = 51/101,$$

$$\Delta_{(10, 15)} = 5/101;$$

**5) не предусматривает никакого улучшения получаемого не оцениваемого псевдорешения.**

Ph. D. & Dr. Sc. Lev Grigorevic GELIMSON. ОБОБЩЕНИЕ АНАЛИТИЧЕСКИХ МЕТОДОВ РЕШЕНИЯ ЗАДАЧ ПРОЧНОСТИ ТИПОВЫХ ЭЛЕМЕНТОВ КОНСТРУКЦИЙ В ТЕХНИКЕ ВЫСОКИХ ДАВЛЕНИЙ: автореф. дис. ... ДОКТ. техн. наук: 01.02.06. Киев: Институт проблем прочности Академии наук Украины, 1993, 1994. 136/524

Иерархия единства, разделения (анализа) и соединения (синтеза) общих теорий, методологий и методов постановки и решения общей математической задачи является следующей:

- 1) искомая предметность; 2) относительность; 3) функциональность; 4) множественность и систематичность; 5) однородность и разнородность; 6) параметризация и специализация; 7) полная (возможно, бесконечная) линейная комбинационность и целочастичность (парциальность); 8) степенность и раздвоенность; 9) аналитическая макроэлементность.



**Ph. D. & Dr. Sc. Lev Grigorevic GELIMSON. ОБОБЩЕНИЕ АНАЛИТИЧЕСКИХ МЕТОДОВ РЕШЕНИЯ ЗАДАЧ ПРОЧНОСТИ ТИПОВЫХ ЭЛЕМЕНТОВ КОНСТРУКЦИЙ В ТЕХНИКЕ ВЫСОКИХ ДАВЛЕНИЙ: автореф. дис. ... ДОКТ. техн. наук: 01.02.06. Киев: Институт проблем прочности Академии наук Украины, 1993, 1994. 137/524**

**Продолжают эту иерархию частные типы задач и отдельные задачи и соответствующие общие и частные теории, методологии и методы их решения. Для цели и задач настоящей докторской диссертации особо важно развить созданные полную линейно-комбинационную и целочастичную (парциальную) методологии, следом общие (полу)степенной и интегральный методы решения общих систем функциональных уравнений, аналитическую методологию макроэлементов и являющиеся её (полу)степенной и интегральной модификациями общие (полу)степенной и интегральный аналитические методы макроэлементов.**

Ph. D. & Dr. Sc. Lev Grigorevic GELIMSON. ОБОБЩЕНИЕ АНАЛИТИЧЕСКИХ МЕТОДОВ РЕШЕНИЯ ЗАДАЧ ПРОЧНОСТИ ТИПОВЫХ ЭЛЕМЕНТОВ КОНСТРУКЦИЙ В ТЕХНИКЕ ВЫСОКИХ ДАВЛЕНИЙ: автореф. дис. ... ДОКТ. техн. наук: 01.02.06. Киев: Институт проблем прочности Академии наук Украины, 1993, 1994. 138/524

**Обобщением интегральных и дифференциальных (обыкновенных, в частных производных) уравнений, их так называемых систем (на самом деле множеств) и краевых задач с начальными и/или граничными условиями создана теория общих математических задач как множеств функциональных отношений, в частности функциональных уравнений**

$$\mathbf{R}_\lambda \{ \mathbf{L}_\lambda [ \varphi \in \Phi \mathbf{f}_\varphi [ \omega \in \Omega \mathbf{z}_\omega ] ] \} (\lambda \in \Lambda),$$

$$\mathbf{L}_\lambda [ \varphi \in \Phi \mathbf{f}_\varphi [ \omega \in \Omega \mathbf{z}_\omega ] ] = \mathbf{0} (\lambda \in \Lambda),$$

где  $\mathbf{R}_\lambda$  – индексированные заданные отношения;  
 $\mathbf{L}_\lambda$  – индексированные заданные операторы;

Ph. D. & Dr. Sc. Lev Grigorevic GELIMSON. ОБОБЩЕНИЕ АНАЛИТИЧЕСКИХ МЕТОДОВ РЕШЕНИЯ ЗАДАЧ ПРОЧНОСТИ ТИПОВЫХ ЭЛЕМЕНТОВ КОНСТРУКЦИЙ В ТЕХНИКЕ ВЫСОКИХ ДАВЛЕНИЙ: автореф. дис. ... ДОКТ. техн. наук: 01.02.06. Киев: Институт проблем прочности Академии наук Украины, 1993, 1994. 139/524

$f_\varphi$  – индексированные искомые функции;

$Z_\omega$  – индексированные заданные независимые переменные;

$\Lambda, \Phi, \Omega$  – множества индексов  $\lambda, \varphi, \omega$  соответственно;

$[\omega \in \Omega Z_\omega]$  – совокупность индексированных элементов, в частности аргументов неизвестных функций.

Создана теория собственной совокупности видов (классов), в частности собственного вида (класса), функций для множества операторов. Если все функции (прообразы) и все значения каждого из операторов над этими функциями (образы)

**Ph. D. & Dr. Sc. Lev Grigorevic GELIMSON. ОБОБЩЕНИЕ АНАЛИТИЧЕСКИХ МЕТОДОВ РЕШЕНИЯ ЗАДАЧ ПРОЧНОСТИ ТИПОВЫХ ЭЛЕМЕНТОВ КОНСТРУКЦИЙ В ТЕХНИКЕ ВЫСОКИХ ДАВЛЕНИЙ: автореф. дис. ... ДОКТ. техн. наук: 01.02.06. Киев: Институт проблем прочности Академии наук Украины, 1993, 1994. 140/524**

**представимы единой совокупностью видов (классов) функций, множество операторов не выводит за её пределы, то множество операторов называется замкнутым относительно этой единой совокупности видов (классов) функций, она – собственной для множества операторов (глубокое обобщение неподвижной точки отображения); при единственности уравнения, оператора и функции собственная совокупность видов (классов) сводится к собственному виду (классу) функций для оператора, каждая из которых (прообраз) преобразуется им в функцию (образ) того же вида**

**Ph. D. & Dr. Sc. Lev Grigorevic GELIMSON. ОБОБЩЕНИЕ АНАЛИТИЧЕСКИХ МЕТОДОВ РЕШЕНИЯ ЗАДАЧ ПРОЧНОСТИ ТИПОВЫХ ЭЛЕМЕНТОВ КОНСТРУКЦИЙ В ТЕХНИКЕ ВЫСОКИХ ДАВЛЕНИЙ: автореф. дис. ... ДОКТ. техн. наук: 01.02.06. Киев: Институт проблем прочности Академии наук Украины, 1993, 1994. 141/524**

**(класса), не обязательно пропорциональную преобразу, так что собственным видом (классом) функций для оператора глубоко обобщается и собственная функция для оператора.**

**А главное, в отличие от собственных функций, ортонормированных базисов и неортогональных фундаментальных решений, собственные виды (классы) функций для многих линейных операторов очевидны и дают именно общие решения систем функциональных уравнений в собственных видах (классах) функций.**

Ph. D. & Dr. Sc. Lev Grigorevic GELIMSON. ОБОБЩЕНИЕ АНАЛИТИЧЕСКИХ МЕТОДОВ РЕШЕНИЯ ЗАДАЧ ПРОЧНОСТИ ТИПОВЫХ ЭЛЕМЕНТОВ КОНСТРУКЦИЙ В ТЕХНИКЕ ВЫСОКИХ ДАВЛЕНИЙ: автореф. дис. ... ДОКТ. техн. наук: 01.02.06. Киев: Институт проблем прочности Академии наук Украины, 1993, 1994. 142/524

## Полная линейно-комбинационная методология

предусматривает явное определение общего решения системы функциональных уравнений в совокупности классов искомых функций, собственной для системы операторов, каждый из которых принимает значения из своего класса конечных или бесконечных линейных комбинаций вполне линейно независимых координатных функций (то есть даже бесконечная линейная комбинация обращается в нуль только при аннулировании всех её коэффициентов). Каждое из  $n_A$  уравнений сводится к своей подсистеме условий

Ph. D. & Dr. Sc. Lev Grigorevic GELIMSON. ОБОБЩЕНИЕ АНАЛИТИЧЕСКИХ МЕТОДОВ РЕШЕНИЯ ЗАДАЧ ПРОЧНОСТИ ТИПОВЫХ ЭЛЕМЕНТОВ КОНСТРУКЦИЙ В ТЕХНИКЕ ВЫСОКИХ ДАВЛЕНИЙ: автореф. дис. ...  
ДОКТ. техн. наук: 01.02.06. Киев: Институт проблем прочности Академии наук Украины, 1993, 1994. 143/524

**аннулирования линейной комбинации – значения оператора уравнения.**

**Если класс каждой искомой функции  $f_\varphi$  является параметрическим ( $a_\alpha$  – числовой параметр с индексом  $\alpha$ ,  $A$  – множество индексов  $\alpha$ )**

$$F_\varphi\{[\omega \in \Omega \ Z_\omega], [\alpha \in A \ a_\alpha]\},$$

**то система функциональных уравнений даёт систему уравнений относительно совокупности числовых параметров. Если параметрический класс каждой искомой функции есть множество конечных или бесконечных линейных комбинаций своих вполне линейно независимых координатных**

Ph. D. & Dr. Sc. Lev Grigorevic GELIMSON. ОБОБЩЕНИЕ АНАЛИТИЧЕСКИХ МЕТОДОВ РЕШЕНИЯ ЗАДАЧ ПРОЧНОСТИ ТИПОВЫХ ЭЛЕМЕНТОВ КОНСТРУКЦИЙ В ТЕХНИКЕ ВЫСОКИХ ДАВЛЕНИЙ: автореф. дис. ...  
ДОКТ. техн. наук: 01.02.06. Киев: Институт проблем прочности Академии наук Украины, 1993, 1994. 144/524

**функций, а все операторы вполне линейны относительно преобразуемых линейных комбинаций, то получаемая система уравнений относительно коэффициентов совокупности линейных комбинаций из классов искомых функций линейна. Если система координатных функций каждого из этих классов базисна, то получаемое решение исчерпывающе, а если она полна, то может быть получено приближённое решение с любой наперёд заданной точностью в виде совокупности конечных линейных комбинаций координатных функций из этих классов.**



Ph. D. & Dr. Sc. Lev Grigorevic GELIMSON. ОБОБЩЕНИЕ АНАЛИТИЧЕСКИХ МЕТОДОВ РЕШЕНИЯ ЗАДАЧ ПРОЧНОСТИ ТИПОВЫХ ЭЛЕМЕНТОВ КОНСТРУКЦИЙ В ТЕХНИКЕ ВЫСОКИХ ДАВЛЕНИЙ: автореф. дис. ... ДОКТ. техн. наук: 01.02.06. Киев: Институт проблем прочности Академии наук Украины, 1993, 1994. 145/524

**Все различные произведения степеней координат с целыми показателями образуют вполне линейно независимую систему.**

**Если класс степенных рядов является собственным классом функций для совокупности операторов системы функциональных уравнений, то полная линейно-комбинационная методология даёт как свой частный случай общий степенной метод решения системы функциональных уравнений для достижения впервые именно общих решений гармонического и бигармонического уравнений в степенных рядах.**

**Ph. D. & Dr. Sc. Lev Grigorevic GELIMSON. ОБОБЩЕНИЕ АНАЛИТИЧЕСКИХ МЕТОДОВ РЕШЕНИЯ ЗАДАЧ ПРОЧНОСТИ ТИПОВЫХ ЭЛЕМЕНТОВ КОНСТРУКЦИЙ В ТЕХНИКЕ ВЫСОКИХ ДАВЛЕНИЙ: автореф. дис. ... ДОКТ. техн. наук: 01.02.06. Киев: Институт проблем прочности Академии наук Украины, 1993, 1994. 146/524**

**В трёхмерной упругой задаче для точного выполнения всех уравнений равновесия и совместности деформаций достаточно гармоничность трёх функций напряжений Папковича-Нейбера.**

**В осесимметричной задаче теории упругости без объёмных сил и кручения в цилиндрической системе координат для точного выполнения всех уравнений равновесия и совместности деформаций**

Ph. D. & Dr. Sc. Lev Grigorevic GELIMSON. ОБОБЩЕНИЕ АНАЛИТИЧЕСКИХ МЕТОДОВ РЕШЕНИЯ ЗАДАЧ ПРОЧНОСТИ ТИПОВЫХ ЭЛЕМЕНТОВ КОНСТРУКЦИЙ В ТЕХНИКЕ ВЫСОКИХ ДАВЛЕНИЙ: автореф. дис. ... ДОКТ. техн. наук: 01.02.06. Киев: Институт проблем прочности Академии наук Украины, 1993, 1994. 147/524

**достаточна бигармоничность функции напряжений Лява.**

**Если искомые функции имеют общую область определения, которую целесообразно рассмотреть или как единый макроэлемент, или как соединение макроэлементов, то общий (полу)степенной метод решения общих систем функциональных уравнений даёт как свой частный случай общий (полу)степенной аналитический метод макроэлементов.**

Ph. D. & Dr. Sc. Lev Grigorevic GELIMSON. ОБОБЩЕНИЕ АНАЛИТИЧЕСКИХ МЕТОДОВ РЕШЕНИЯ ЗАДАЧ ПРОЧНОСТИ ТИПОВЫХ ЭЛЕМЕНТОВ КОНСТРУКЦИЙ В ТЕХНИКЕ ВЫСОКИХ ДАВЛЕНИЙ: автореф. дис. ... ДОКТ. техн. наук: 01.02.06. Киев: Институт проблем прочности Академии наук Украины, 1993, 1994. 148/524

**Целочастичная (парциальная) методология в самом общем виде разбивает решаемую задачу на различно используемые части (подзадачи), в частности предмет на подпредметы, систему на подсистемы, множество на подмножества, систему или множество отношений, например уравнений или неравенств, на подсистемы или подмножества соответствующих отношений, в том числе функциональных, в которых искомыми неизвестными являются функции. Целочастичная (парциальная) методология разбивает систему функциональных уравнений на различно используемые подсистемы**

**Ph. D. & Dr. Sc. Lev Grigorevic GELIMSON. ОБОБЩЕНИЕ АНАЛИТИЧЕСКИХ МЕТОДОВ РЕШЕНИЯ ЗАДАЧ ПРОЧНОСТИ ТИПОВЫХ ЭЛЕМЕНТОВ КОНСТРУКЦИЙ В ТЕХНИКЕ ВЫСОКИХ ДАВЛЕНИЙ: автореф. дис. ... ДОКТ. техн. наук: 01.02.06. Киев: Институт проблем прочности Академии наук Украины, 1993, 1994. 149/524**

**функциональных уравнений. Возможно и сочетание целочастичной (парциальной) методологии с полной линейно-комбинационной методологией, используемой для явного отыскания аналитического решения некоторых из тех подзадач, на которые целочастичная (парциальная) методология разбивает задачу.**

**Если целочастичная (парциальная) методология разбивает решаемую задачу именно на две различно используемые части (подзадачи), одна из которых используется как разрешающая, а другая часть – как оценивающая (оценочная), то целочастичная**

Ph. D. & Dr. Sc. Lev Grigorevic GELIMSON. ОБОБЩЕНИЕ АНАЛИТИЧЕСКИХ МЕТОДОВ РЕШЕНИЯ ЗАДАЧ ПРОЧНОСТИ ТИПОВЫХ ЭЛЕМЕНТОВ КОНСТРУКЦИЙ В ТЕХНИКЕ ВЫСОКИХ ДАВЛЕНИЙ: автореф. дис. ... ДОКТ. техн. наук: 01.02.06. Киев: Институт проблем прочности Академии наук Украины, 1993, 1994. 150/524

**(парциальная) методология даёт как свой частный случай общий интегральный (разрешающе-оценивающий) метод.**

**Общий интегральный метод для системы функциональных уравнений заключается в её разбиении на две подсистемы. Первая, разрешающая подсистема наиболее полно включает простые уравнения и даёт явное решение подсистемы как псевдорешение (частичное решение) системы. Вторая, оценивающая (оценочная) подсистема (в отличие от поэтапных подходов) не влияет на псевдорешение и лишь**

**Ph. D. & Dr. Sc. Lev Grigorevic GELIMSON. ОБОБЩЕНИЕ АНАЛИТИЧЕСКИХ МЕТОДОВ РЕШЕНИЯ ЗАДАЧ ПРОЧНОСТИ ТИПОВЫХ ЭЛЕМЕНТОВ КОНСТРУКЦИЙ В ТЕХНИКЕ ВЫСОКИХ ДАВЛЕНИЙ: автореф. дис. ... ДОКТ. техн. наук: 01.02.06. Киев: Институт проблем прочности Академии наук Украины, 1993, 1994. 151/524**

**оценивает его погрешность. Неоднозначность разбиения системы функциональных уравнений на разрешающую и оценивающую (оценочную) подсистемы влечёт неединственность (многовариантность) приближённых решений, их самопроверяемость и взаимную проверяемость. Общий интегральный метод развивает и обобщает известные подходы с точным выполнением или определяющих уравнений, или граничных условий. Возможно сочетание общего интегрального метода с общим (полу)степенным методом для явного отыскания (в классах (полу)степенных рядов) аналитического решения разрешающей подсистемы как псевдорешения (частичного решения) системы функциональных уравнений.**

Ph. D. & Dr. Sc. Lev Grigorevic GELIMSON. ОБОБЩЕНИЕ АНАЛИТИЧЕСКИХ МЕТОДОВ РЕШЕНИЯ ЗАДАЧ ПРОЧНОСТИ ТИПОВЫХ ЭЛЕМЕНТОВ КОНСТРУКЦИЙ В ТЕХНИКЕ ВЫСОКИХ ДАВЛЕНИЙ: автореф. дис. ... ДОКТ. техн. наук: 01.02.06. Киев: Институт проблем прочности Академии наук Украины, 1993, 1994. 152/524

**Если искомые функции имеют общую область определения, которую целесообразно рассмотреть или как единый макроэлемент, или как соединение макроэлементов, то общий интегральный метод решения общих систем функциональных уравнений даёт как свой частный случай общий интегральный аналитический метод макроэлементов.**

**Создан и общий метод косвенной (дополнительно к известной прямой оценке) оценки неточности псевдорешения, в частности приближённого решения, средней относительной погрешностью неудовлетворения уравнений задачи при его подстановке (с обобщением оценки по невязке).**



Ph. D. & Dr. Sc. Lev Grigorevic GELIMSON. ОБОБЩЕНИЕ АНАЛИТИЧЕСКИХ МЕТОДОВ РЕШЕНИЯ ЗАДАЧ ПРОЧНОСТИ ТИПОВЫХ ЭЛЕМЕНТОВ КОНСТРУКЦИЙ В ТЕХНИКЕ ВЫСОКИХ ДАВЛЕНИЙ: автореф. дис. ... ДОКТ. техн. наук: 01.02.06. Киев: Институт проблем прочности Академии наук Украины, 1993, 1994. 153/524

Дополнительно к правильно используемой относительной погрешности введена как инвариантная мера неточности, верно обобщающей нечёткую приближённость, линейная, квадратичная и с максимумом всеобщая погрешность от 0 до 1 ( $c//d = c/d$  при  $c \neq 0$ ;  $c//d = 0$  при  $c = 0$  и любом  $d$ ):  
$$E_{a=?b} = \|a - b\| / (\|a\| + \|b\|) \geq E_{a=?b, Q} = \|a - b\| / [2(\|a\|^2 + \|b\|^2)]^{1/2} \geq E_{a=?b, M} = \|a - b\| / (2 \max\{\|a\|, \|b\|\}).$$

Обобщение всеобщей погрешности для системы функциональных уравнений

$$\delta_{\Lambda} = (n_{\Lambda}^{-1} \sum_{\lambda \in \Lambda} g^{(\lambda)} \delta_{\lambda}^{g(\lambda)})^{1/g(\Lambda)} \quad (g(\lambda) > 0, g(\Lambda) > 0)$$

с общей для всех функций  $f_{\varphi}$  произвольной областью определения  $Z_{\lambda}$  и со значениями  $z_{\omega}$ ,  $f_{\varphi}$  и  $L_{\lambda}$  из соответствующих линейных нормированных

пространств с их индексами  $\omega$ ,  $\varphi$  и  $\lambda$  даёт среднюю всеобщую погрешность функционального уравнения

$${}^{g(\lambda)}\delta_\lambda = \left\{ \lim_{Z'(\lambda) \rightarrow Z(\lambda)} V_{Z'(\lambda)}^{-1} \int_{Z'(\lambda)} \|L_\lambda[\varphi \in \Phi \mathbf{f}_\varphi[\omega \in \Omega \mathbf{Z}_\omega]]\|_\lambda^{g(\lambda)} / \sup_{Z'(\lambda)} \|L_\lambda[\varphi \in \Phi \mathbf{f}'_\varphi[\omega \in \Omega \mathbf{Z}_\omega]]\|_\lambda^{g(\lambda)} dV_{Z'(\lambda)} \right\}^{1/g(\lambda)},$$

причём точная верхняя грань  $\sup_{Z'(\lambda)}$  берётся по множеству всех таких функций  $\mathbf{f}'_\varphi[\omega \in \Omega \mathbf{Z}_\omega]$ , что

$$\|\mathbf{f}'_\varphi[\omega \in \Omega \mathbf{Z}_\omega]\|_\varphi = \|\mathbf{f}_\varphi[\omega \in \Omega \mathbf{Z}_\omega]\|_\varphi,$$

с приближением области  $Z(\lambda) = Z_\lambda$  её подмножествами  $Z'(\lambda) = Z'_\lambda$  конечной меры  $V_{Z'(\lambda)}$ .

Средняя всеобщая погрешность уравнения упрощённо оценивается дробью

$$\underline{\delta}_\lambda = \text{med}_{Z(\lambda)} \|L_\lambda[\varphi \in \Phi \mathbf{f}_\varphi[\omega \in \Omega \mathbf{Z}_\omega]]\|_\lambda / \sup'_{Z(\lambda)} \|L_\lambda[\varphi \in \Phi \mathbf{f}'_\varphi[\omega \in \Omega \mathbf{Z}_\omega]]\|_\lambda.$$

Ph. D. & Dr. Sc. Lev Grigorevic GELIMSON. ОБОБЩЕНИЕ АНАЛИТИЧЕСКИХ МЕТОДОВ РЕШЕНИЯ ЗАДАЧ ПРОЧНОСТИ ТИПОВЫХ ЭЛЕМЕНТОВ КОНСТРУКЦИЙ В ТЕХНИКЕ ВЫСОКИХ ДАВЛЕНИЙ: автореф. дис. ... ДОКТ. техн. наук: 01.02.06. Киев: Институт проблем прочности Академии наук Украины, 1993, 1994. 155/524

**В правой части этой формулы числитель  $\text{med}_{Z(\lambda)}$  – некоторое просто вычисляемое среднее по области значение нормы левой части уравнения со всеми его элементами, а знаменатель  $\text{sup}'_{Z(\lambda)}$  – точная верхняя грань по области  $Z(\lambda) = Z_\lambda$  суммы норм всех алгебраических слагаемых элементов уравнения непременно в исходном виде до возможного приведения подобных.**

**Если искомые функции имеют общую область определения как единый макроэлемент или соединение макроэлементов, то полная линейно-комбинационная методология и целочастичная**

**Ph. D. & Dr. Sc. Lev Grigorevic GELIMSON. ОБОБЩЕНИЕ АНАЛИТИЧЕСКИХ МЕТОДОВ РЕШЕНИЯ ЗАДАЧ ПРОЧНОСТИ ТИПОВЫХ ЭЛЕМЕНТОВ КОНСТРУКЦИЙ В ТЕХНИКЕ ВЫСОКИХ ДАВЛЕНИЙ: автореф. дис. ... ДОКТ. техн. наук: 01.02.06. Киев: Институт проблем прочности Академии наук Украины, 1993, 1994. 156/524**

**(парциальная) методология решения общих систем функциональных уравнений дают как свои частные случаи полную линейно-комбинационную методологию макроэлементов и целочастичную (парциальную) методологию макроэлементов.**

**Общую аналитическую методологию макроэлементов в линейно-комбинационной и целочастичной (парциальной) модификациях даёт соединение полной линейно-комбинационной и целочастичной (парциальной) методологий макроэлементов.**

**Ph. D. & Dr. Sc. Lev Grigorevic GELIMSON. ОБОБЩЕНИЕ АНАЛИТИЧЕСКИХ МЕТОДОВ РЕШЕНИЯ ЗАДАЧ ПРОЧНОСТИ ТИПОВЫХ ЭЛЕМЕНТОВ КОНСТРУКЦИЙ В ТЕХНИКЕ ВЫСОКИХ ДАВЛЕНИЙ: автореф. дис. ... ДОКТ. техн. наук: 01.02.06. Киев: Институт проблем прочности Академии наук Украины, 1993, 1994. 157/524**

**Аналитическую методологию макроэлементов в (полу)степенной и интегральной модификациях даёт соединение общих (полу)степенного и интегрального аналитических методов макроэлементов.**

**Приложение общего степенного метода к решению гармонического уравнения и через него трёхмерной упругой задачи в декартовой прямоугольной системе координат через три гармонические функции в форме Папковича-Нейбера основано на том, что класс степенных рядов – собственный для оператора гармонического уравнения**

$$\nabla^2 A(x, y, z) = (\partial^2/\partial x^2 + \partial^2/\partial y^2 + \partial^2/\partial z^2)A(x, y, z) = 0,$$

Ph. D. & Dr. Sc. Lev Grigorevic GELIMSON. ОБОБЩЕНИЕ АНАЛИТИЧЕСКИХ МЕТОДОВ РЕШЕНИЯ ЗАДАЧ ПРОЧНОСТИ ТИПОВЫХ ЭЛЕМЕНТОВ КОНСТРУКЦИЙ В ТЕХНИКЕ ВЫСОКИХ ДАВЛЕНИЙ: автореф. дис. ... ДОКТ. техн. наук: 01.02.06. Киев: Институт проблем прочности Академии наук Украины, 1993, 1994. 158/524

где  $\nabla^2 = \partial^2/\partial x^2 + \partial^2/\partial y^2 + \partial^2/\partial z^2$  – оператор Лапласа, с исходным общим видом решения

$$A(x, y, z) = \sum_{i=0}^{\infty} \sum_{j=0}^{\infty} \sum_{k=0}^{\infty} a_{ijk} x^i y^j z^k$$

при неопределённых числовых коэффициентах  $a_{ijk}$  как искомым неизвестным параметрам.

Общий степенной метод даёт впервые достигаемое именно общее степенное решение

$$A(x, y, z) = \sum_{i=0}^{\infty} \sum_{j=0}^{\infty} \sum_{k=0}^{\infty} (-1)^{[i/2]} [i/2]! (i! j! k!)^{-1} \sum_{m=0}^{[i/2]} (j + 2m)! (k + 2[i/2] - 2m)! (m! ([i/2] - m)!)^{-1} a_{i-2[i/2], j+2m, k+2[i/2]-2m} x^i y^j z^k$$

( $[M] = \text{entier } M$  – целая часть числа  $M$ )

гармонического уравнения в собственном для оператора этого уравнения классе степенных рядов

**Ph. D. & Dr. Sc. Lev Grigorevic GELIMSON. ОБОБЩЕНИЕ АНАЛИТИЧЕСКИХ МЕТОДОВ РЕШЕНИЯ ЗАДАЧ ПРОЧНОСТИ ТИПОВЫХ ЭЛЕМЕНТОВ КОНСТРУКЦИЙ В ТЕХНИКЕ ВЫСОКИХ ДАВЛЕНИЙ: автореф. дис. ... ДОКТ. техн. наук: 01.02.06. Киев: Институт проблем прочности Академии наук Украины, 1993, 1994. 159/524**

**через две двойные числовые последовательности  $a_{0jk}$  при чётном  $i$  и  $a_{1jk}$  при нечётном  $i$ , конечное при конечности этих обеих двойных числовых последовательностей.**

**Приложение общего степенного метода к решению бигармонического уравнения и через него осесимметричной упругой задачи без объёмных сил и кручения в цилиндрической системе координат через бигармоническую функцию напряжений Лява основано на том, что класс степенных рядов – собственный для оператора бигармонического уравнения**

Ph. D. & Dr. Sc. Lev Grigorevic GELIMSON. ОБОБЩЕНИЕ АНАЛИТИЧЕСКИХ МЕТОДОВ РЕШЕНИЯ ЗАДАЧ ПРОЧНОСТИ ТИПОВЫХ ЭЛЕМЕНТОВ КОНСТРУКЦИЙ В ТЕХНИКЕ ВЫСОКИХ ДАВЛЕНИЙ: автореф. дис. ... ДОКТ. техн. наук: 01.02.06. Киев: Институт проблем прочности Академии наук Украины, 1993, 1994. 160/524

$$\nabla^2 \nabla^2 L(r, z) = (\partial^2 / \partial r^2 + r^{-1} \partial / \partial r + \partial^2 / \partial z^2)^2 L(r, z) = 0$$

( $\nabla^2 = \partial^2 / \partial r^2 + r^{-1} \partial / \partial r + \partial^2 / \partial z^2$  – оператор Лапласа)

с исходным общим видом решения

$$L(r, z) = \sum_{i=0}^{\infty} \sum_{j=0}^{\infty} a_{ij} r^i z^j$$

при неопределённых числовых коэффициентах  $a_{ij}$  как искомым неизвестным параметрам.

Общий степенной метод даёт впервые достигаемое общее степенное представление

$$L(r, z) = \sum_{i=0}^{\infty} \sum_{j=0}^{\infty} (-1)^{i+1} i!^{-2} j!^{-1} 2^{-2i} (2i + j - 2)! [4i a_{1,2i+j-2} + (2i + j - 1)(2i + j)(i - 1) a_{0,2i+j}] r^{2i} z^j$$

осесимметричной бигармонической функции и, в частности, функции напряжений Лява в



**Ph. D. & Dr. Sc. Lev Grigorevic GELIMSON. ОБОБЩЕНИЕ АНАЛИТИЧЕСКИХ МЕТОДОВ РЕШЕНИЯ ЗАДАЧ ПРОЧНОСТИ ТИПОВЫХ ЭЛЕМЕНТОВ КОНСТРУКЦИЙ В ТЕХНИКЕ ВЫСОКИХ ДАВЛЕНИЙ: автореф. дис. ... ДОКТ. техн. наук: 01.02.06. Киев: Институт проблем прочности Академии наук Украины, 1993, 1994. 161/524**

**осесимметричной упругой задаче без объёмных сил и кручения через две простые числовые последовательности  $a_{0,2i+j}$  при чётном  $i$  и  $a_{1,2i+j-2}$  при нечётном  $i$ , конечное при конечности этих обеих числовых последовательностей (условно считаются  $1/(-1)! = 0$  и при  $M < 0$   $M! = 1$ ,  $a_{1M} = 0$ ).**

**Проблема сходимости подобных рядов разрешима при конкретизации их и области определения и снимается при замене рядов конечными суммами в приближениях.**

**Дифференциальные операторы Лява дают формулы для радиального  $u_r(r, z)$  и осевого  $u_z(r, z)$  перемещений, радиального  $\sigma_r(r, z)$ , тангенциального (окружного)  $\sigma_t(r, z)$ , осевого  $\sigma_z(r, z)$  и сдвигового  $\tau_{rz}(r, z)$  напряжений в осесимметричной упругой задаче без объёмных сил и кручения:**

$$u_r(r, z) = (1 + \mu)E^{-1} \sum_{i=0}^{\infty} \sum_{j=0}^{\infty} [(-1)^{i+1} (2i + j + 1)! i!^{-2} j!^{-1} 2^{1-2i} a_{1,2i+j+1} + (-1)^{i+1} (2i + j + 3)! (i - 1)!^{-1} (i + 1)!^{-1} j!^{-1} 2^{-1-2i} a_{0,2i+j+3}] r^{2i+1} z^j;$$

$$u_z(r, z) = (1 + \mu)E^{-1} \sum_{i=0}^{\infty} \sum_{j=0}^{\infty} (-1)^i i!^{-2} j!^{-1} [(i + 2 - 2\mu)(2i + j)! 2^{2-2i} a_{1,2i+j} + (i + 1 - 2\mu)(2i + j + 2)! 2^{-2i} a_{0,2i+j+2}] r^{2i} z^j;$$

$$\sigma_r(r, z) = \sum_{i=0}^{\infty} \sum_{j=0}^{\infty} (-1)^{i+1} i!^{-2} j!^{-1} 2^{-1-2i} \{4(2i + 1 - 2\mu)(2i + j + 1)! a_{1,2i+j+1} + [2(i - \mu) - i/(i + 1)](2i + j + 3)! a_{0,2i+j+3}\} r^{2i} z^j;$$

**Ph. D. & Dr. Sc. Lev Grigorevic GELIMSON. ОБОБЩЕНИЕ АНАЛИТИЧЕСКИХ МЕТОДОВ РЕШЕНИЯ ЗАДАЧ ПРОЧНОСТИ ТИПОВЫХ ЭЛЕМЕНТОВ КОНСТРУКЦИЙ В ТЕХНИКЕ ВЫСОКИХ ДАВЛЕНИЙ: автореф. дис. ... ДОКТ. техн. наук: 01.02.06. Киев: Институт проблем прочности Академии наук Украины, 1993, 1994. 163/524**

$$\sigma_t(r, z) = \sum_{i=0}^{\infty} \sum_{j=0}^{\infty} (-1)^{i+1} i!^{-2} j!^{-1} 2^{-1-2i} \{4(1-2\mu)(2i+j+1)! a_{1,2i+j+1} + [(1-2\mu)i - 2\mu](i+1)^{-1}(2i+j+3)! a_{0,2i+j+3}\} r^{2i} z^j;$$

$$\sigma_z(r, z) = \sum_{i=0}^{\infty} \sum_{j=0}^{\infty} (-1)^i i!^{-2} j!^{-1} 2^{-2i} [4(i+2-\mu)(2i+j+1)! a_{1,2i+j+1} + (i+1-\mu)(2i+j+3)! a_{0,2i+j+3}] r^{2i} z^j;$$

$$\tau_{rz}(r, z) = \sum_{i=0}^{\infty} \sum_{j=0}^{\infty} (-1)^{i+1} i!^{-1} (i+1)!^{-1} j!^{-1} 2^{-1-2i} [4(i+2-\mu)(2i+j+2)! a_{1,2i+j+2} + (i+1-\mu)(2i+j+4)! a_{0,2i+j+4}] r^{2i+1} z^j.$$

**Принципиальная новизна и практическая ценность общего (полу)степенного метода заключается в получении и применении именно общих решений задач в (полу)степенных рядах, в данном случае общего представления осесимметричной бигармонической функции, в том числе функции**

**Ph. D. & Dr. Sc. Lev Grigorevic GELIMSON. ОБОБЩЕНИЕ АНАЛИТИЧЕСКИХ МЕТОДОВ РЕШЕНИЯ ЗАДАЧ ПРОЧНОСТИ ТИПОВЫХ ЭЛЕМЕНТОВ КОНСТРУКЦИЙ В ТЕХНИКЕ ВЫСОКИХ ДАВЛЕНИЙ: автореф. дис. ... ДОКТ. техн. наук: 01.02.06. Киев: Институт проблем прочности Академии наук Украины, 1993, 1994. 164/524**

**напряжений Лява или осевого напряжения, взамен ограниченных частных представлений.**

**Новые возможности достигнутого общего представления подобны таковым при введении бесконечных рядов в дополнение к конечным алгебраическим суммам.**

**В рациональной конструкции иллюминатора для высоких давлений поле зрения не должно сужаться, и поэтому давление  $p$  внешней среды в такой конструкции действует на всю поверхность  $0 \leq r \leq a$  внешнего основания  $z = h$  светопрозрачного элемента.**

**Ph. D. & Dr. Sc. Lev Grigorevic GELIMSON. ОБОБЩЕНИЕ АНАЛИТИЧЕСКИХ МЕТОДОВ РЕШЕНИЯ ЗАДАЧ ПРОЧНОСТИ ТИПОВЫХ ЭЛЕМЕНТОВ КОНСТРУКЦИЙ В ТЕХНИКЕ ВЫСОКИХ ДАВЛЕНИЙ: автореф. дис. ... ДОКТ. техн. наук: 01.02.06. Киев: Институт проблем прочности Академии наук Украины, 1993, 1994. 165/524**

**Для устранения силовых контактов стеклоэлемента с деталями из других материалов целесообразно удерживать светопрозрачный элемент в равновесии противодавлением**

$$p_2 = pa^2/(a^2 - a_1^2)$$

**на кольцевую периферическую часть  $a_1 \leq r \leq a$  частично нагруженного внутреннего основания  $z = 0$ .**

**В связи с малостью отношения пределов прочности неорганического стекла при растяжении и сжатии полезно обжатие стеклоэлемента давлением  $p_1$  на боковую поверхность  $r = a$ .**

**Ph. D. & Dr. Sc. Lev Grigorevic GELIMSON. ОБОБЩЕНИЕ АНАЛИТИЧЕСКИХ МЕТОДОВ РЕШЕНИЯ ЗАДАЧ ПРОЧНОСТИ ТИПОВЫХ ЭЛЕМЕНТОВ КОНСТРУКЦИЙ В ТЕХНИКЕ ВЫСОКИХ ДАВЛЕНИЙ: автореф. дис. ... ДОКТ. техн. наук: 01.02.06. Киев: Институт проблем прочности Академии наук Украины, 1993, 1994. 166/524**

**Существует наилучшее значение отношения**

$$\Pi = p_1/p.$$

**Отношения давлений**

$$\Pi = p_1/p$$

**и**

$$p_2/p = a^2/(a^2 - a_1^2)$$

**поддерживаются автоматически двумя двухступенчатыми поршнями с соответствующими отношениями площадей сечений ступеней.**

**Принятие допущений линейной теории упругости и этой расчётной схемы, не учитывающей особенностей взаимодействия стеклоэлементов с**

**Ph. D. & Dr. Sc. Lev Grigorevic GELIMSON. ОБОБЩЕНИЕ АНАЛИТИЧЕСКИХ МЕТОДОВ РЕШЕНИЯ ЗАДАЧ ПРОЧНОСТИ ТИПОВЫХ ЭЛЕМЕНТОВ КОНСТРУКЦИЙ В ТЕХНИКЕ ВЫСОКИХ ДАВЛЕНИЙ: автореф. дис. ... ДОКТ. техн. наук: 01.02.06. Киев: Институт проблем прочности Академии наук Украины, 1993, 1994. 167/524**

**оправами и уплотнительными кольцами, ведёт к погрешностям, которые, как показано в дальнейшем путём сопоставления расчётных и экспериментальных результатов, невелики, и позволяет исследовать деформирование светопрозрачного элемента иллюминатора для высоких давлений независимо от его оправы и получить универсальное замкнутое решение методом функций напряжений Лява.**

**Удовлетворяющая этим требованиям конструкция иллюминатора для высоких давлений и схема нагружения его светопрозрачного элемента показаны на рис. 1.**

Ph. D. & Dr. Sc. Lev Grigorevic GELIMSON. ОБОБЩЕНИЕ АНАЛИТИЧЕСКИХ МЕТОДОВ РЕШЕНИЯ ЗАДАЧ ПРОЧНОСТИ ТИПОВЫХ ЭЛЕМЕНТОВ КОНСТРУКЦИЙ В ТЕХНИКЕ ВЫСОКИХ ДАВЛЕНИЙ: автореф. дис. ... ДОКТ. техн. наук: 01.02.06. Киев: Институт проблем прочности Академии наук Украины, 1993, 1994. 168/524

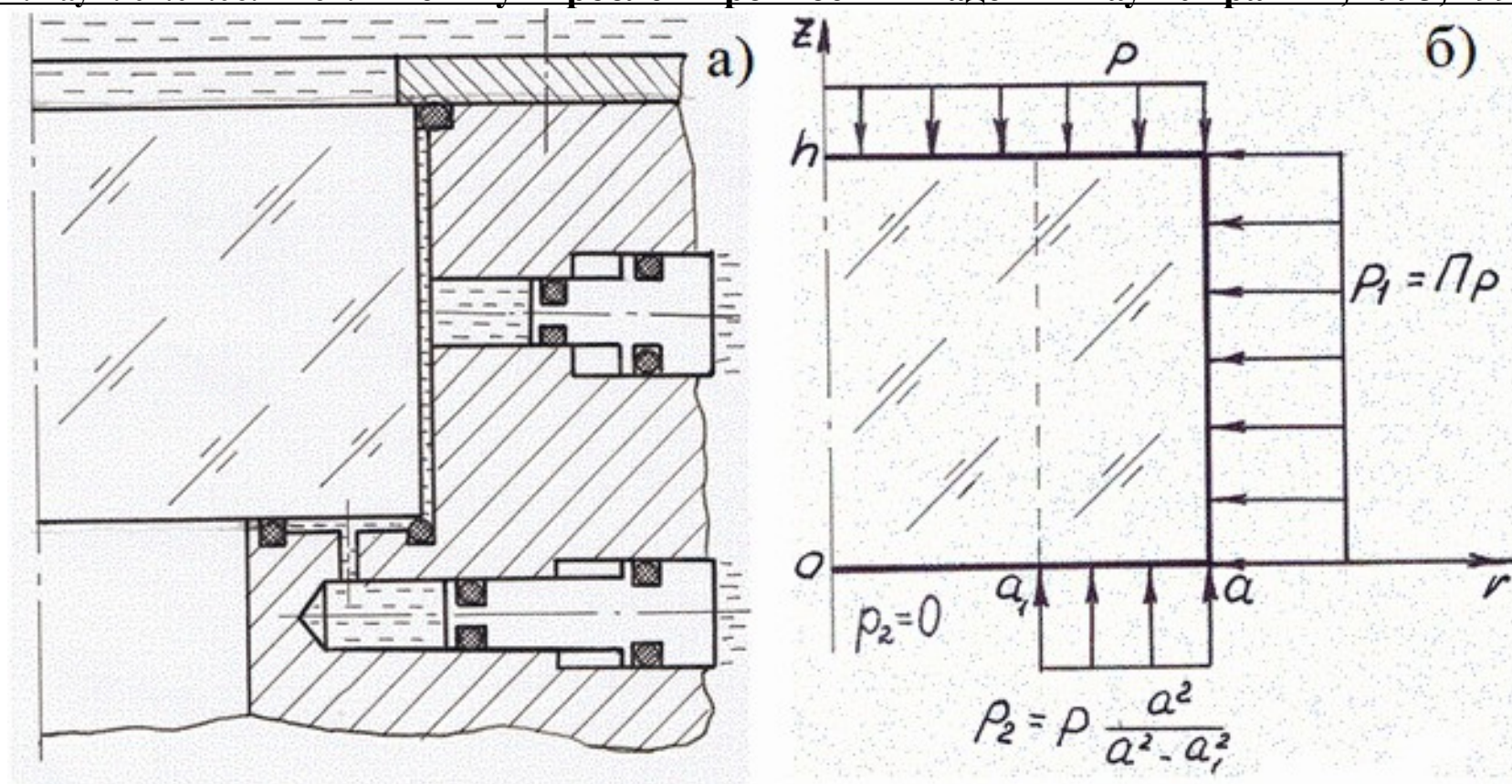

**Рисунок 1. Рассматриваемая конструкция (а) иллюминатора для высоких давлений и схема нагружения (б) его светопрозрачного элемента.**



**В задаче о сплошном трёхмерном цилиндрическом теле отделим по принципу наложения (суперпозиции) радиальное  $u_r(r, z)$  и осевое  $u_z(r, z)$  перемещения, радиальное  $\sigma_r(r, z)$ , тангенциальное (окружное)  $\sigma_t(r, z)$ , осевое  $\sigma_z(r, z)$  и сдвиговое  $\tau_{rz}(r, z)$  напряжения от  $p_1$  по формулам Ламе**

$$u_r(r, z) = - (1 - \mu)rp_1/E;$$

$$u_z(r, z) = 2\mu zp_1/E;$$

$$\sigma_r(r, z) = - p_1;$$

$$\sigma_t(r, z) = - p_1;$$

$$\sigma_z(r, z) = 0;$$

$$\tau_{rz}(r, z) = 0.$$

Ph. D. & Dr. Sc. Lev Grigorevic GELIMSON. ОБОБЩЕНИЕ АНАЛИТИЧЕСКИХ МЕТОДОВ РЕШЕНИЯ ЗАДАЧ ПРОЧНОСТИ ТИПОВЫХ ЭЛЕМЕНТОВ КОНСТРУКЦИЙ В ТЕХНИКЕ ВЫСОКИХ ДАВЛЕНИЙ: автореф. дис. ... ДОКТ. техн. наук: 01.02.06. Киев: Институт проблем прочности Академии наук Украины, 1993, 1994. 170/524

**Пока считаем  $p_1 = 0$  (см. рис. 1).**

**Есть скачок осевого напряжения  $\sigma_z(r, z)$  при  $r = a_1$  на внутреннем основании  $z = 0$ .**

**В решении теории пластин различны выражения на участках**

$$0 \leq r \leq a_1,$$

$$a_1 \leq r \leq a.$$

**Тогда логично мысленное рассечение тела соосной (коаксиальной) цилиндрической поверхностью  $r = a_1$  на круглую центральную часть радиусом  $a_1$  и кольцевую периферическую часть внутренним радиусом  $a_1$  и внешним радиусом  $a$ .**

**Ph. D. & Dr. Sc. Lev Grigorevic GELIMSON. ОБОБЩЕНИЕ АНАЛИТИЧЕСКИХ МЕТОДОВ РЕШЕНИЯ ЗАДАЧ ПРОЧНОСТИ ТИПОВЫХ ЭЛЕМЕНТОВ КОНСТРУКЦИЙ В ТЕХНИКЕ ВЫСОКИХ ДАВЛЕНИЙ: автореф. дис. ... ДОКТ. техн. наук: 01.02.06. Киев: Институт проблем прочности Академии наук Украины, 1993, 1994. 171/524**

**Смысл рассечения – в том, что будут построены решения отдельно для круглой центральной**

$$0 \leq r \leq a_1$$

**и кольцевой периферической**

$$a_1 \leq r \leq a$$

**частей и последует сопряжение решений на поверхности  $r = a_1$ .**

**Для упрощения используем безразмерные величины**

$$\rho = r/h;$$

$$\zeta = z/h;$$

$$b = a_1/h;$$

$$c = a/h;$$

$$\Lambda(\rho, \zeta) = L(r, z)/(ph^3) = L(h\rho, h\zeta)/(ph^3);$$

$$u_\rho(\rho, \zeta) = u_r(r, z)(1 + \mu)^{-1}E/(ph);$$

$$u_\zeta(\rho, \zeta) = u_z(r, z)(1 + \mu)^{-1}E/(ph);$$

$$\sigma_\rho(\rho, \zeta) = \sigma_r(r, z)/p;$$

$$\sigma_\varphi(\rho, \zeta) = \sigma_t(r, z)/p;$$

$$\sigma_\zeta(\rho, \zeta) = \sigma_z(r, z)/p;$$

$$\tau_{\rho\zeta}(\rho, \zeta) = \tau_{rz}(r, z)/p,$$

где

$L(r, z)$  – бигармоническая размерная функция напряжений Лява;

$\Lambda(\rho, \zeta)$  – бигармоническая безразмерная функция напряжений Лява.

**Оператор Лапласа принимает безразмерный вид**

$$\nabla^2 = \partial^2/\partial\rho^2 + \rho^{-1}\partial/\partial\rho + \partial^2/\partial\zeta^2.$$

**Безразмерные перемещения и напряжения выражаются безразмерными линейными дифференциальными операторами через бигармоническую**

$$(\nabla^2\nabla^2\Lambda(\rho, \zeta) = 0)$$

**безразмерную функцию Лява  $\Lambda(\rho, \zeta)$ :**

$$u_\rho(\rho, \zeta) = -\partial^2\Lambda(\rho, \zeta)/(\partial\rho\partial\zeta);$$

$$u_\zeta(\rho, \zeta) = (2(1 - \mu)\nabla^2 - \partial^2/\partial\zeta^2)\Lambda(\rho, \zeta);$$

$$\sigma_\rho(\rho, \zeta) = (\partial/\partial\zeta)(\mu\nabla^2 - \partial^2/\partial\rho^2)\Lambda(\rho, \zeta);$$

$$\sigma_\varphi(\rho, \zeta) = (\partial/\partial\zeta)(\mu\nabla^2 - \rho^{-1}\partial/\partial\rho)\Lambda(\rho, \zeta);$$

$$\sigma_\zeta(\rho, \zeta) = (\partial/\partial\zeta)((2 - \mu)\nabla^2 - \partial^2/\partial\zeta^2)\Lambda(\rho, \zeta);$$

$$\tau_{\rho\zeta}(\rho, \zeta) = (\partial/\partial\rho)((1 - \mu)\nabla^2 - \partial^2/\partial\zeta^2)\Lambda(\rho, \zeta).$$

**Условия равновесия и совместности деформаций выполняются тождественно благодаря условию бигармоничности**

$$\nabla^2 \nabla^2 \Lambda(\rho, \zeta) = 0.$$

**Удовлетворим ему и граничным условиям:**

$$\nabla^2 \nabla^2 \Lambda(\rho, \zeta) = 0;$$

$$\sigma_\rho(\mathbf{c}, \zeta) = 0;$$

$$\tau_{\rho\zeta}(\mathbf{c}, \zeta) = 0;$$

$$\sigma_\zeta(\rho, 0) = 0, \quad 0 \leq \rho < b;$$

$$\sigma_{\zeta}(\rho, 0) = -p_2/\rho = -a^2/(a^2 - a_1^2), \quad b \leq r \leq c;$$

$$\tau_{\rho\zeta}(\rho, 0) = 0;$$

$$\sigma_{\zeta}(\rho, 1) = -1;$$

$$\tau_{\rho\zeta}(\rho, 1) = 0;$$

$$u_{\rho}(b - 0, \zeta) = u_{\rho}(b + 0, \zeta);$$

$$u_{\zeta}(b - 0, \zeta) = u_{\zeta}(b + 0, \zeta);$$

$$\sigma_{\rho}(b-0, \zeta) = \sigma_{\rho}(b+0, \zeta);$$

$$\sigma_{\varphi}(b - 0, \zeta) = \sigma_{\varphi}(b + 0, \zeta);$$

$$\sigma_{\zeta}(b - 0, \zeta) = \sigma_{\zeta}(b + 0, \zeta);$$

$$\tau_{\rho\zeta}(b - 0, \zeta) = \tau_{\rho\zeta}(b + 0, \zeta).$$

Ph. D. & Dr. Sc. Lev Grigorevic GELIMSON. ОБОБЩЕНИЕ АНАЛИТИЧЕСКИХ МЕТОДОВ РЕШЕНИЯ ЗАДАЧ ПРОЧНОСТИ ТИПОВЫХ ЭЛЕМЕНТОВ КОНСТРУКЦИЙ В ТЕХНИКЕ ВЫСОКИХ ДАВЛЕНИЙ: автореф. дис. ... ДОКТ. техн. наук: 01.02.06. Киев: Институт проблем прочности Академии наук Украины, 1993, 1994. 176/524

**Известные замкнутые решения теории пластин и теории плит и общий степенной метод обобщаются общим полустепенным методом с любыми конечными разложениями функций напряжений Лява  $\Lambda(\rho, \zeta)$  для круглой центральной и кольцевой периферической частей (сплошного центрального и кольцевого периферического трёхмерных цилиндрических элементов) по любому числу неотрицательных степеней любой из переменных осесимметричной задачи теории упругости с коэффициентами в виде любых четырежды дифференцируемых функций другой переменной.**



Ph. D. & Dr. Sc. Lev Grigorevic GELIMSON. ОБОБЩЕНИЕ АНАЛИТИЧЕСКИХ МЕТОДОВ РЕШЕНИЯ ЗАДАЧ ПРОЧНОСТИ ТИПОВЫХ ЭЛЕМЕНТОВ КОНСТРУКЦИЙ В ТЕХНИКЕ ВЫСОКИХ ДАВЛЕНИЙ: автореф. дис. ...  
ДОКТ. техн. наук: 01.02.06. Киев: Институт проблем прочности Академии наук Украины, 1993, 1994. 177/524

**Такими ввиду асимметрии и отсутствия взаимозаменяемости переменных  $\rho$  и  $\zeta$  осесимметричной задачи являются принципиально различные представления**

$$\Lambda(\rho, \zeta) = \sum_{i=0}^n f_i(\zeta) \rho^i,$$

$$\Lambda(\rho, \zeta) = \sum_{i=0}^n g_i(\rho) \zeta^i,$$

**дающие соответственно менее общее представление для круглой части и более общее для кольцевой части**

$$\Lambda(\rho, \zeta) = \sum_{i=0}^n \rho^{2i} \sum_{j=0}^{2n-2i} a_{ij} \zeta^j,$$

$$\Lambda(\rho, \zeta) = \sum_{i=0}^n \sum_{j=0}^{2n-2i} (a_{ij} \rho^{2i} + b_{ij} \rho^{2i} \ln \rho) \zeta^j =$$
$$\sum_{i=0}^n \rho^{2i} \sum_{j=0}^{2n-2i} (a_{ij} + b_{ij} \ln \rho) \zeta^j.$$

Ph. D. & Dr. Sc. Lev Grigorevic GELIMSON. ОБОБЩЕНИЕ АНАЛИТИЧЕСКИХ МЕТОДОВ РЕШЕНИЯ ЗАДАЧ ПРОЧНОСТИ ТИПОВЫХ ЭЛЕМЕНТОВ КОНСТРУКЦИЙ В ТЕХНИКЕ ВЫСОКИХ ДАВЛЕНИЙ: автореф. дис. ... ДОКТ. техн. наук: 01.02.06. Киев: Институт проблем прочности Академии наук Украины, 1993, 1994. 178/524

**С частичным использованием бигармоничности и граничных условий на торцах (плоских основаниях) доказано:**

**невыполнимы граничные условия на боковой поверхности независимо от условий на основаниях; в последних формулах нет слагаемых с безразмерным радиусом  $\rho$  более чем в шестой степени и содержащих  $\ln \rho$  слагаемых с безразмерным радиусом  $\rho$  более чем в четвёртой степени:**

$$\Lambda(\rho, \zeta) = \sum_{i=0}^3 \sum_{j=0}^{6-2i} a_{ij} \rho^{2i} \zeta^j,$$
$$\Lambda(\rho, \zeta) = \sum_{i=0}^3 \sum_{j=0}^{6-2i} a_{ij} \rho^{2i} \zeta^j + \sum_{i=0}^2 \sum_{j=0}^{4-2i} b_{ij} \rho^{2i} \ln \rho \zeta^j.$$

Ph. D. & Dr. Sc. Lev Grigorevic GELIMSON. ОБОБЩЕНИЕ АНАЛИТИЧЕСКИХ МЕТОДОВ РЕШЕНИЯ ЗАДАЧ ПРОЧНОСТИ ТИПОВЫХ ЭЛЕМЕНТОВ КОНСТРУКЦИЙ В ТЕХНИКЕ ВЫСОКИХ ДАВЛЕНИЙ: автореф. дис. ... ДОКТ. техн. наук: 01.02.06. Киев: Институт проблем прочности Академии наук Украины, 1993, 1994. 179/524

**Определим безразмерные функции Лява  $\Lambda(\rho, \zeta)$  для сплошного и кольцевого трёхмерных цилиндрических элементов, полностью удовлетворяющие граничным условиям на торцах. Для сплошного трёхмерного цилиндрического тела и для круглой центральной части сплошного трёхмерного цилиндрического тела безразмерная функция напряжений Лява**

$$\Lambda(\rho, \zeta) = a_{00} + a_{01}\zeta + a_{02}\zeta^2 - \frac{2}{3} \frac{(2 - \mu)}{(1 - \mu)} a_{11}\zeta^3 - \frac{8}{3} \frac{(2 - \mu)}{\mu} a_{20}\zeta^4 + \frac{(3 - \mu)}{20} \zeta^5 - \frac{(3 - \mu)}{60} \zeta^6 + \rho^2 [a_{10} + a_{11}\zeta + 8(1 - \mu)/\mu a_{20}\zeta^2 - (2 - \mu)/4 \zeta^3 + (2 - \mu)/8 \zeta^4] + \rho^4 [a_{20} + 3(1 - \mu)/32 \zeta - 3(1 - \mu)/32 \zeta^2] - \mu/192 \rho^6;$$

**безразмерные радиальное  $u_\rho(\rho, \zeta)$  и осевое  $u_\zeta(\rho, \zeta)$  перемещения**

$$u_\rho(\rho, \zeta) = \rho[-2a_{11} - 32(1 - \mu)/\mu a_{20}\zeta + 3(2 - \mu)/2 \zeta^2 - (2 - \mu)\zeta^3] + \rho^3[-3(1 - \mu)/8 + 3(1 - \mu)/4 \zeta];$$

$$u_\zeta(\rho, \zeta) = C_1 + 4\mu/(1 - \mu) a_{11}\zeta + 32a_{20}\zeta^2 - (1 + \mu)\zeta^3 + (1 + \mu)/2 \zeta^4 + \rho^2[16(1 - \mu)/\mu a_{20} + 3\mu/2 \zeta - 3\mu/2 \zeta^2] - 3(1 - \mu)/16 \rho^4$$

**( $C_1$  – постоянная);**

**безразмерные радиальное  $\sigma_\rho(\rho, \zeta)$ , тангенциальное (окружное)  $\sigma_\phi(\rho, \zeta)$ , осевое  $\sigma_\zeta(\rho, \zeta)$  и сдвиговое  $\tau_{\rho\zeta}(\rho, \zeta)$  напряжения**

$$\sigma_{\rho}(\rho, \zeta) = - 2(1 + \mu)/(1 - \mu) a_{11} - 32(1 + \mu)/\mu a_{20}\zeta + 3(2 + \mu)/2 \zeta^2 - (2 + \mu)\zeta^3 + \rho^2[- 3(3 + \mu)/8 + 3(3 + \mu)/4 \zeta];$$

$$\sigma_{\varphi}(\rho, \zeta) = - 2(1 + \mu)/(1 - \mu) a_{11} - 32(1 + \mu)/\mu a_{20}\zeta + 3(2 + \mu)/2 \zeta^2 - (2 + \mu)\zeta^3 + \rho^2[- 3(1 + 3\mu)/8 + 3(1 + 3\mu)/4 \zeta];$$

$$\sigma_{\zeta}(\rho, \zeta) = - 3\zeta^2 + 2\zeta^3;$$

$$\tau_{\rho\zeta}(\rho, \zeta) = \rho(3\zeta - 3\zeta^2).$$

**Из 6 коэффициентов  $a_{00}$ ,  $a_{01}$ ,  $a_{02}$ ,  $a_{10}$ ,  $a_{11}$ ,  $a_{20}$  два  $a_{00}$ ,  $a_{01}$  не влияют на перемещения и напряжения, два  $a_{02}$ ,  $a_{10}$  излишни при**

Ph. D. & Dr. Sc. Lev Grigorevic GELIMSON. ОБОБЩЕНИЕ АНАЛИТИЧЕСКИХ МЕТОДОВ РЕШЕНИЯ ЗАДАЧ ПРОЧНОСТИ ТИПОВЫХ ЭЛЕМЕНТОВ КОНСТРУКЦИЙ В ТЕХНИКЕ ВЫСОКИХ ДАВЛЕНИЙ: автореф. дис. ... ДОКТ. техн. наук: 01.02.06. Киев: Институт проблем прочности Академии наук Украины, 1993, 1994. 182/524

**постоянной  $C_1$  для осевого перемещения тела как абсолютно твёрдого. Коэффициенты  $a_{11}$  и  $a_{20}$  для наилучшего удовлетворения граничным условиям на боковой поверхности влияют на безразмерные радиальное  $u_\rho(\rho, \zeta)$  и осевое  $u_\zeta(\rho, \zeta)$  перемещения, радиальное  $\sigma_\rho(\rho, \zeta)$  и тангенциальное (окружное)  $\sigma_\varphi(\rho, \zeta)$  напряжения.**

**А безразмерные осевое  $\sigma_\zeta(\rho, \zeta)$  и сдвиговое  $\tau_{\rho\zeta}(\rho, \zeta)$  напряжения не зависят от  $a_{11}$  и  $a_{20}$ .**

**Для кольцевого трёхмерного цилиндрического тела (элемента) и кольцевой периферической части трёхмерного цилиндрического тела (элемента) безразмерная функция напряжений Лява**

$$\begin{aligned} \Lambda(\rho, \zeta) = & a_{00} + a_{01}\zeta + a_{02}\zeta^2 + [-K_2/(6(1-\mu)) - 2/3(2-\mu)/(1-\mu)] a_{11} + 16/3(2-\mu)/\mu b_{20} \zeta^3 - [8/3(2-\mu)/\mu a_{20} + 4(2-\mu)/\mu b_{20}] \zeta^4 - (K_2-1)(3-\mu)/20 \zeta^5 + (K_2-1)(3-\mu)/60 \zeta^6 + \\ & \ln \rho [b_{00} + b_{01}\zeta + 2(1-\mu)/\mu b_{10}\zeta^2 + 16/3(2-\mu)/\mu b_{20}\zeta^3 - 8/3(2-\mu)/\mu b_{20}\zeta^4] + \rho^2 \{ a_{10} + a_{11}\zeta + [8(1-\mu)/\mu a_{20} + 4(1-\mu)/\mu b_{20}] \zeta^2 + (K_2-1)(2-\mu)/4 \zeta^3 - (K_2-1)(2-\mu)/8 \zeta^4 \} + \rho^2 \ln \rho [b_{10} - 8(1-\mu)/\mu b_{20}\zeta + 8(1-\mu)/\mu b_{20}\zeta^2] + \rho^4 [a_{20} - 3(K_2-1)(1-\mu)/32 \zeta + 3(K_2-1)(1-\mu)/32 \zeta^2] + \rho^4 \ln \rho b_{20} + (K_2-1)\mu/192 \rho^6; \end{aligned}$$

**безразмерные радиальное  $u_\rho(\rho, \zeta)$  и осевое  $u_\zeta(\rho, \zeta)$  перемещения**

**( $C_2$  – произвольная постоянная, поглотившая сумму**

$$8(1 - \mu)a_{10} + 2(1 - 2\mu)a_{02} + 8(1 - \mu)b_{10}),$$

**радиальное  $\sigma_\rho(\rho, \zeta)$ , тангенциальное (окружное)  $\sigma_\phi(\rho, \zeta)$ , осевое  $\sigma_\zeta(\rho, \zeta)$  и сдвиговое  $\tau_{\rho\zeta}(\rho, \zeta)$  напряжения**

$$u_\rho(\rho, \zeta) = \rho^{-1}[-b_{01} - 4(1 - \mu)/\mu b_{10}\zeta - 16(2 - \mu)/\mu b_{20}\zeta^2 + 32/3(2 - \mu)/\mu b_{20}\zeta^3] + \rho[-2a_{11} + 8(1 - \mu)/\mu b_{20} - 32(1 - \mu)/\mu(a_{20} + b_{20})\zeta - 3(K_2 - 1)(2 - \mu)/2\zeta^2 + (K_2 - 1)(2 - \mu)\zeta^3] + \rho \ln \rho [16(1 - \mu)/\mu b_{20} - 32(1 - \mu)/\mu b_{20}\zeta] + \rho^3 [3(K_2 - 1)(1 - \mu)/8 - 3(K_2 - 1)(1 - \mu)/4\zeta];$$



Ph. D. & Dr. Sc. Lev Grigorevic GELIMSON. ОБОБЩЕНИЕ АНАЛИТИЧЕСКИХ МЕТОДОВ РЕШЕНИЯ ЗАДАЧ ПРОЧНОСТИ ТИПОВЫХ ЭЛЕМЕНТОВ КОНСТРУКЦИЙ В ТЕХНИКЕ ВЫСОКИХ ДАВЛЕНИЙ: автореф. дис. ...  
 ДОКТ. техн. наук: 01.02.06. Киев: Институт проблем прочности Академии наук Украины, 1993, 1994. 185/524

$$u_{\zeta}(\rho, \zeta) = C_2 + [-K_2(1 - 2\mu)/(1 - \mu) + 4\mu/(1 - \mu) a_{11} - 32b_{20}] \zeta + (32a_{20} + 48b_{20}) \zeta^2 + (K_2 - 1)(1 + \mu) \zeta^3 - (K_2 - 1)(1 + \mu)/2 \zeta^4 + \ln \rho [4(1 - \mu)/\mu b_{10} - 32b_{20} \zeta + 32b_{20} \zeta^2] + \rho^2 [16(1 - \mu)/\mu a_{20} + 8(1 - \mu)/\mu b_{20} - 3(K_2 - 1)\mu/2 \zeta + 3(K_2 - 1)\mu/2 \zeta^2] + 16(1 - \mu)/\mu b_{20} \rho^2 \ln \rho - 3(1 - \mu)/16 \rho^4;$$

$$\sigma_{\rho}(\rho, \zeta) = \rho^{-2} [b_{01} + 4(1 - \mu)/\mu b_{10} \zeta + 16(2 - \mu)/\mu b_{20} \zeta^2 - 32/3 (2 - \mu)/\mu b_{20} \zeta^3] - K_2 \mu/(1 - \mu) - 2(1 + \mu)/(1 - \mu) a_{11} + 8(3 + \mu)/\mu b_{20} - [32(1 + \mu)/\mu a_{20} + 32(2 + \mu)/\mu b_{20}] \zeta - 3(K_2 - 1)(2 + \mu)/2 \zeta^2 + (K_2 - 1)(2 + \mu) \zeta^3 + \ln \rho [16(1 + \mu)/\mu b_{20} - 32(1 + \mu)/\mu b_{20} \zeta] + \rho^2 [3(K_2 - 1)(3 + \mu)/8 - 3(K_2 - 1)(3 + \mu)/4 \zeta];$$

$$\sigma_{\varphi}(\rho, \zeta) = \rho^{-2} [-b_{01} - 4(1 - \mu)/\mu b_{10} \zeta - 16(2 - \mu)/\mu b_{20} \zeta^2 + 32/3 (2 - \mu)/\mu b_{20} \zeta^3] - K_2 \mu/(1 - \mu) - 2(1 + \mu)/(1 - \mu) a_{11} + 8(1 +$$

Ph. D. & Dr. Sc. Lev Grigorevic GELIMSON. ОБОБЩЕНИЕ АНАЛИТИЧЕСКИХ МЕТОДОВ РЕШЕНИЯ ЗАДАЧ ПРОЧНОСТИ ТИПОВЫХ ЭЛЕМЕНТОВ КОНСТРУКЦИЙ В ТЕХНИКЕ ВЫСОКИХ ДАВЛЕНИЙ: автореф. дис. ...  
ДОКТ. техн. наук: 01.02.06. Киев: Институт проблем прочности Академии наук Украины, 1993, 1994. 186/524

$$3\mu)/\mu b_{20} - [32(1 + \mu)/\mu a_{20} + 32(2 + \mu)/\mu b_{20}]\zeta - 3(K_2 - 1)(2 + \mu)/2 \zeta^2 + (K_2 - 1)(2 + \mu)\zeta^3 + \ln\rho[16(1 + \mu)/\mu b_{20} - 32(1 + \mu)/\mu b_{20}\zeta] + \rho^2[3(K_2 - 1)(1 + 3\mu)/8 - 3(K_2 - 1)(1 + 3\mu)/4 \zeta];$$
$$\sigma_\zeta(\rho, \zeta) = -K_2 + 3(K_2 - 1)\zeta^2 - 2(K_2 - 1)\zeta^3;$$
$$\tau_{\rho\zeta}(\rho, \zeta) = [32\mu^{-1}b_{20}\rho^{-1} + 3(K_2 - 1)\rho](-\zeta + \zeta^2).$$

**Из 10 произвольных коэффициентов  $a_{00}$ ,  $a_{01}$ ,  $b_{00}$ ,  $a_{02}$ ,  $a_{10}$ ,  $a_{11}$ ,  $a_{20}$ ,  $b_{01}$ ,  $b_{10}$ ,  $b_{20}$  несущественные три  $a_{00}$ ,  $a_{01}$ ,  $b_{00}$  не влияют на перемещения и напряжения, два  $a_{02}$ ,  $a_{10}$  поглощаются постоянной  $C_2$  для аннулирования  $u_\zeta(\rho, \zeta)$  на одной окружности. Существенные коэффициенты  $a_{11}$ ,  $a_{20}$ ,  $b_{01}$ ,  $b_{10}$ ,  $b_{20}$  влияют на безразмерные радиальное  $u_\rho(\rho, \zeta)$  и осевое  $u_\zeta(\rho, \zeta)$**

Ph. D. & Dr. Sc. Lev Grigorevic GELIMSON. ОБОБЩЕНИЕ АНАЛИТИЧЕСКИХ МЕТОДОВ РЕШЕНИЯ ЗАДАЧ ПРОЧНОСТИ ТИПОВЫХ ЭЛЕМЕНТОВ КОНСТРУКЦИЙ В ТЕХНИКЕ ВЫСОКИХ ДАВЛЕНИЙ: автореф. дис. ...  
ДОКТ. техн. наук: 01.02.06. Киев: Институт проблем прочности Академии наук Украины, 1993, 1994. 187/524

перемещения, радиальное  $\sigma_r(\rho, \zeta)$  и тангенциальное (окружное)  $\sigma_\varphi(\rho, \zeta)$  напряжения. Безразмерное осевое напряжение  $\sigma_\zeta(\rho, \zeta)$  не зависит от  $a_{11}$ ,  $a_{20}$ ,  $b_{01}$ ,  $b_{10}$ ,  $b_{20}$ . А безразмерное сдвиговое напряжение  $\tau_{\rho\zeta}(\rho, \zeta)$  зависит от  $b_{20}$ . Условие бигармоничности и граничные условия на основаниях выполнены точно при любых значениях постоянных  $a_{11}$ ,  $a_{20}$ ,  $b_{01}$ ,  $b_{10}$ ,  $b_{20}$  и  $C_2$ . Сами эти произвольные постоянные остаются в запасе для наилучшего удовлетворения граничным условиям на боковых поверхностях, то есть на поверхности сопряжения  $\rho = b$  и на внешней поверхности  $\rho = c$ .

**Ph. D. & Dr. Sc. Lev Grigorevic GELIMSON. ОБОБЩЕНИЕ АНАЛИТИЧЕСКИХ МЕТОДОВ РЕШЕНИЯ ЗАДАЧ ПРОЧНОСТИ ТИПОВЫХ ЭЛЕМЕНТОВ КОНСТРУКЦИЙ В ТЕХНИКЕ ВЫСОКИХ ДАВЛЕНИЙ: автореф. дис. ... ДОКТ. техн. наук: 01.02.06. Киев: Институт проблем прочности Академии наук Украины, 1993, 1994. 188/524**

**Понятие невязок сопряжения по Л. Б. Цвику как разностей одноимённых величин, в том числе перемещений и напряжений, для частей тела с общей границей в её точках обобщаем для границ тела разностями граничных условий и величин в точках границ тела с методами минимизации невязок сопряжения среднеквадратичной 1, минимаксами их модулей 2 и коллокационной 3 в теории минимизации невязок сопряжения.**

**Предстоит минимизация невязок сопряжения радиального перемещения и радиального напряжения на боковых поверхностях круглой**

**Ph. D. & Dr. Sc. Lev Grigorevic GELIMSON. ОБОБЩЕНИЕ АНАЛИТИЧЕСКИХ МЕТОДОВ РЕШЕНИЯ ЗАДАЧ ПРОЧНОСТИ ТИПОВЫХ ЭЛЕМЕНТОВ КОНСТРУКЦИЙ В ТЕХНИКЕ ВЫСОКИХ ДАВЛЕНИЙ: автореф. дис. ... ДОКТ. техн. наук: 01.02.06. Киев: Институт проблем прочности Академии наук Украины, 1993, 1994. 189/524**

**центральной и кольцевой периферической частей трёхмерного цилиндрического тела (элемента). Эти невязки сопряжения пропорциональны многочлену**

$$Q(\zeta) = A + B\zeta + 3\zeta^2 - 2\zeta^3$$

**относительно  $\zeta$  на отрезке  $[0, 1]$ , причём коэффициенты  $A$  и  $B$  могут изменяться, а коэффициенты при  $\zeta^2$  и  $\zeta^3$  постоянны и относятся друг к другу как  $3:(-2)$ .**

**К первому методу среднеквадратичной минимизации невязок сопряжения сводится аннулирование среднего  $\int_0^1 Q(\zeta)d\zeta$  и момента  $\int_0^1 Q(\zeta)\zeta d\zeta$ .**

**Ph. D. & Dr. Sc. Lev Grigorevic GELIMSON. ОБОБЩЕНИЕ АНАЛИТИЧЕСКИХ МЕТОДОВ РЕШЕНИЯ ЗАДАЧ ПРОЧНОСТИ ТИПОВЫХ ЭЛЕМЕНТОВ КОНСТРУКЦИЙ В ТЕХНИКЕ ВЫСОКИХ ДАВЛЕНИЙ: автореф. дис. ... ДОКТ. техн. наук: 01.02.06. Киев: Институт проблем прочности Академии наук Украины, 1993, 1994. 190/524**

**Созданная теория минимизации невязок сопряжения приводит к аналитическому объединению результатов всех трёх методов 1, 2, 3 минимизации невязок сопряжения:**

$$A = m/2;$$

$$B = - (1 + m);$$

$$m_1 = 1/5;$$

$$m_2 = 1/8;$$

$$m_3 = 0.$$

Ph. D. & Dr. Sc. Lev Grigorevic GELIMSON. ОБОБЩЕНИЕ АНАЛИТИЧЕСКИХ МЕТОДОВ РЕШЕНИЯ ЗАДАЧ ПРОЧНОСТИ ТИПОВЫХ ЭЛЕМЕНТОВ КОНСТРУКЦИЙ В ТЕХНИКЕ ВЫСОКИХ ДАВЛЕНИЙ: автореф. дис. ... ДОКТ. техн. наук: 01.02.06. Киев: Институт проблем прочности Академии наук Украины, 1993, 1994. 191/524

**Теория изгиба равномерным давлением на одно основание именно существенно трёхмерного сплошного цилиндрического тела, в частности светопрозрачного элемента, защемлённого по краю  $r = a$ , даёт радиальное  $u_r(r, z)$  и осевое  $u_z(r, z)$  перемещения, радиальное  $\sigma_r(r, z)$ , тангенциальное (окружное)  $\sigma_t(r, z)$ , осевое  $\sigma_z(r, z)$  и сдвиговое  $\tau_{rz}(r, z)$  напряжения в размерных координатах:**

$$u_r(r, z)E/(ph) = \{m(1 + \mu)(2 - \mu)/4 + (3/8)(1 - \mu^2)a^2/h^2 - [(m - 1)(1 + \mu)(2 - \mu)/2 + (3/4)(1 -$$

$$\begin{aligned} & \mu^2)a^2/h^2]z/h + (3/2)(1 + \mu)(2 - \mu)z^2/h^2 - (1 + \mu)(2 - \mu)z^3/h^3\}r/h + [- 3(1 - \mu^2)/8 + (3/4)(1 - \mu^2)z/h]r^3/h^3; \\ & u_z(r, z)E/(ph) = - (m + 1)(1 + \mu)(2 - \mu)/4 a^2/h^2 - \\ & (3/16)(1 - \mu^2)a^4/h^4 - [m\mu(1 + \mu)(1 - \mu/2)/(1 - \mu) + \\ & (3/4)\mu(1 + \mu)a^2/h^2]z/h + [(m + 1)\mu(1 + \mu)(1 - \mu/2)/(1 - \mu) + \\ & (3/4)\mu(1 + \mu)a^2/h^2]z^2/h^2 - (1 + \mu)^2 z^3/h^3 + (1/2) \\ & (1 + \mu)^2 z^4/h^4 + [(m + 1)(1 + \mu)(2 - \mu)/4 + (3/8)(1 - \mu^2)a^2/h^2 + \\ & (3/2)\mu(1 + \mu)z/h - \mu(1 + \mu)z^2/h^2]r^2/h^2 - \\ & (3/16)(1 - \mu^2)r^4/h^4; \\ & \sigma_r(r, z)/p = (m/4)(1 + \mu)(2 - \mu)/(1 - \mu) + (3/8)(1 + \mu)a^2/h^2 - \\ & [(1 + m)(1 + \mu)(1 - \mu/2)/(1 - \mu) + (3/4)(1 + \mu) \end{aligned}$$



Ph. D. & Dr. Sc. Lev Grigorevic GELIMSON. ОБОБЩЕНИЕ АНАЛИТИЧЕСКИХ МЕТОДОВ РЕШЕНИЯ ЗАДАЧ ПРОЧНОСТИ ТИПОВЫХ ЭЛЕМЕНТОВ КОНСТРУКЦИЙ В ТЕХНИКЕ ВЫСОКИХ ДАВЛЕНИЙ: автореф. дис. ...  
ДОКТ. техн. наук: 01.02.06. Киев: Институт проблем прочности Академии наук Украины, 1993, 1994. 193/524

$$\mu)a^2/h^2]z/h + (3/2)(2 + \mu) z^2/h^2 - (2 + \mu) z^3/h^3 +$$
$$[- (3/8)(3 + \mu) + (3/4)(3 + \mu)z/h]r^2/h^2;$$

$$\sigma_t(r, z)/p = (m/4)(1 + \mu)(2 - \mu)/(1 - \mu) + (3/8)(1$$
$$+ \mu)a^2/h^2 - [(1 + m)(1 + \mu)(2 - \mu/2)/(1 - \mu) +$$
$$(3/4)(1 + \mu)a^2/h^2]z/h + (3/2)(2 + \mu) z^2/h^2 - (2 +$$
$$\mu) z^3/h^3 + [- (3/8)(1 + 3\mu) + (3/4)(1 +$$
$$3\mu)z/h]r^2/h^2;$$

$$\sigma_z(r, z)/p = - 3z^2/h^2 + 2z^3/h^3;$$

$$\tau_{rz}(r, z)/p = (3z/h - 3z^2/h^2)r/h.$$

**Теория изгиба равномерным давлением на одно основание трёхмерного сплошного цилиндрического тела, в частности светопрозрачного элемента, опёртого по краю  $r = a$ , даёт:**

$$u_r(r, z)E/(ph) = \{m(1 - \mu)(2 + \mu)/4 + (3/8)(1 - \mu)(3 + \mu)a^2/h^2 - [(1 + m)(1 - \mu)(2 + \mu)/2 + (3/4)(1 - \mu)(3 + \mu)a^2/h^2]z/h + (3/2)(1 + \mu)(2 - \mu)z^2/h^2 - (1 + \mu)(2 - \mu)z^3/h^3\}r/h + [-3(1 - \mu^2)/8 + (3/4)(1 - \mu^2)z/h]r^3/h^3;$$

$$u_z(r, z)E/(ph) = - (1 + m)/4 (1 - \mu)(2 + \mu)a^2/h^2 - (3/16)(1 - \mu)(5 + \mu)a^4/h^4 - [m\mu(1 + \mu/2) + (3/4)\mu(3 + \mu)a^2/h^2]z/h + [(1 + m)\mu(1 + \mu/2) + (3/4)\mu(3 + \mu)a^2/h^2]z^2/h^2 - (1 + \mu)^2 z^3/h^3 + (1/2)(1 + \mu)^2 z^4/h^4 + [(1 + m)/4 (1 - \mu)(2 + \mu) + (3/8)(1 - \mu)$$

$$(3 + \mu)a^2/h^2 + (3/2)\mu(1 + \mu)z/h - (3/2)\mu(1 + \mu)z^2/h^2]r^2/h^2 - (3/16)(1 - \mu^2)r^4/h^4;$$

$$\sigma_r(r, z)/p = m(2 + \mu)/4 + (3/8)(3 + \mu)a^2/h^2 - [(1 + m)(1 + \mu/2) + (3/4)(3 + \mu)a^2/h^2]z/h + (3/2)(2 + \mu)z^2/h^2 - (2 + \mu)z^3/h^3 + [- (3/8)(3 + \mu) + (3/4)(3 + \mu)z/h]r^2/h^2;$$

$$\sigma_t(r, z)/p = m(2 + \mu)/4 + (3/8)(3 + \mu)a^2/h^2 - [(1 + m)(1 + \mu/2) + (3/4)(3 + \mu)a^2/h^2]z/h + (3/2)(2 + \mu)z^2/h^2 - (2 + \mu)z^3/h^3 + [- (3/8)(1 + 3\mu) + (3/4)(1 + 3\mu)z/h]r^2/h^2;$$

$$\sigma_z(r, z)/p = - 3z^2/h^2 + 2z^3/h^3;$$

$$\tau_{rz}(r, z)/p = (3z/h - 3z^2/h^2)r/h.$$

Ph. D. & Dr. Sc. Lev Grigorevic GELIMSON. ОБОБЩЕНИЕ АНАЛИТИЧЕСКИХ МЕТОДОВ РЕШЕНИЯ ЗАДАЧ ПРОЧНОСТИ ТИПОВЫХ ЭЛЕМЕНТОВ КОНСТРУКЦИЙ В ТЕХНИКЕ ВЫСОКИХ ДАВЛЕНИЙ: автореф. дис. ... ДОКТ. техн. наук: 01.02.06. Киев: Институт проблем прочности Академии наук Украины, 1993, 1994. 196/524

Теория изгиба равномерным давлением на одно основание существенно трёхмерного сплошного цилиндрического тела, опёртого по окружности меньшего радиуса  $r = a_1 < a$ , даёт:

в центральной части  $0 \leq r \leq a_1$  существенно трёхмерного сплошного цилиндрического тела

$$u_r(r, z)E/(ph) = \{m/4 (1 - \mu)(2 + \mu) + (3/4)(1 - \mu)^2 a_1^2/h^2 + (3/8)(1 - \mu)(1 + 3\mu)a^2/h^2 - (3/2)(1 - \mu^2)a^2/h^2 \ln(a/a_1) + [- (1 + m)(1 - \mu)(1 + \mu/2) - (3/2)(1 - \mu)^2 a_1^2/h^2 - (3/4)(1 - \mu)(1 + 3\mu)a^2/h^2 + 3(1 - \mu^2)a^2/h^2 \ln(a/a_1)]z/h + (3/2)(1 + \mu)(2 - \mu)z^2/h^2 - (1 + \mu)(2 - \mu)z^3/h^3\}r/h + [- (3/8)(1 - \mu^2) + (3/4)(1 - \mu^2)z/h]r^3/h^3;$$

Ph. D. & Dr. Sc. Lev Grigorevic GELIMSON. ОБОБЩЕНИЕ АНАЛИТИЧЕСКИХ МЕТОДОВ РЕШЕНИЯ ЗАДАЧ ПРОЧНОСТИ ТИПОВЫХ ЭЛЕМЕНТОВ КОНСТРУКЦИЙ В ТЕХНИКЕ ВЫСОКИХ ДАВЛЕНИЙ: автореф. дис. ... ДОКТ. техн. наук: 01.02.06. Киев: Институт проблем прочности Академии наук Украины, 1993, 1994. 197/524

$$\begin{aligned}
 u_z(r, z)E/(ph) = & - (1 + m)/4 (1 - \mu)(2 + \mu)a_1^2/h^2 - (3/8)(1 - \mu)(1 + 3\mu)a_1^2a^2/h^4 - (3/16)(1 - \mu)(3 - 5\mu)a_1^4/h^4 + (3/2)(1 - \mu^2)a_1^2a^2/h^4 \ln(a/a_1) + [- m\mu(1 + \mu/2) - (3/2)\mu(1 - \mu)a_1^2/h^2 - (3/4)\mu(1 + 3\mu)a^2/h^2 + 3\mu(1 + \mu)a^2/h^2 \ln(a/a_1)]z/h + [(1 + m)\mu(1 - \mu/2) + (3/2)\mu(1 - \mu)a_1^2/h^2 + (3/4)\mu(1 + 3\mu)a^2/h^2 - 3\mu(1 + \mu)a^2/h^2 \ln(a/a_1)]z^2/h^2 - (1 + \mu)^2z^3/h^3 + (1/2)(1 + \mu)^2z^4/h^4 + [- (1 + m)/4 (1 - \mu)(2 + \mu) - (3/4)(1 - \mu^2)a_1^2/h^2 - (3/8)(1 - \mu)(1 + 3\mu)a^2/h^2 + (3/2)(1 - \mu^2)a^2/h^2 \ln(a/a_1) + (3/2)\mu(1 + \mu)z/h - (3/2)\mu(1 + \mu)z^2/h^2]r^2/h^2 - (3/16)(1 - \mu^2)r^4/h^4;
 \end{aligned}$$

$$\begin{aligned}
 \sigma_r(r, z)/p = & m(2 + \mu)/4 + (3/4)(1 - \mu)a_1^2/h^2 + (3/8)(1 + 3\mu)a^2/h^2 - (3/2)(1 + \mu)a^2/h^2 \ln(a/a_1) + [- (1 + m)(1 + \mu/2) -
 \end{aligned}$$

**Ph. D. & Dr. Sc. Lev Grigorevic GELIMSON. ОБОБЩЕНИЕ АНАЛИТИЧЕСКИХ МЕТОДОВ РЕШЕНИЯ ЗАДАЧ ПРОЧНОСТИ ТИПОВЫХ ЭЛЕМЕНТОВ КОНСТРУКЦИЙ В ТЕХНИКЕ ВЫСОКИХ ДАВЛЕНИЙ: автореф. дис. ... ДОКТ. техн. наук: 01.02.06. Киев: Институт проблем прочности Академии наук Украины, 1993, 1994. 198/524**

$$\begin{aligned}
 & (3/2)(1 - \mu)a_1^2/h^2 - (3/4)(1 + 3\mu)a^2/h^2 + 3(1 + \mu)a^2/h^2 \\
 & \ln(a/a_1)]z/h + (3/2)(2 + \mu)z^2/h^2 - (2 + \mu)z^3/h^3 + [- (3/8)(3 + \\
 & \mu) + (3/4)(3 + \mu)z/h]r^2/h^2; \sigma_t(r, z)/p = m(2 + \mu)/4 + (3/4)(1 \\
 & - \mu)a_1^2/h^2 + (3/8)(1 + 3\mu)a^2/h^2 - (3/2)(1 + \mu)a^2/h^2 \ln(a/a_1) + \\
 & [- (1 + m)(1 + \mu/2) - (3/2)(1 - \mu)a_1^2/h^2 - (3/4)(1 + 3\mu)a^2/h^2 + \\
 & 3(1 + \mu)a^2/h^2 \ln(a/a_1)]z/h + (3/2)(2 + \mu)z^2/h^2 - (2 + \mu)z^3/h^3 \\
 & + [- (3/8)(1 + 3\mu) + (3/4)(1 + 3\mu)z/h]r^2/h^2; \\
 & \sigma_z(r, z)/p = - 3z^2/h^2 + 2z^3/h^3; \\
 & \tau_{rz}(r, z)/p = (3z/h - 3z^2/h^2)r/h;
 \end{aligned}$$

**в периферической части  $a_1 \leq r \leq a$  сплошного трёхмерного цилиндрического тела**

$$\begin{aligned}
 u_r(r, z)E/(ph) = & \{-m/4(1+\mu)(2-\mu)a^2/h^2 + (3/4)(1-\mu^2)a_1^2a^2/h^4 + [(1+m)(1+\mu)(1-\mu/2)a^2/h^2 - (3/2)(1-\mu^2)a_1^2a^2/h^4]z/h - (3/2)(1+\mu)(2-\mu)a^2/h^2 z^2/h^2 + (1+\mu)(2-\mu)a^2/h^2 z^3/h^3\}h/r + \{m(1-\mu)(2+\mu)/4 + (3/4)(1-\mu)^2a_1^2/h^2 - (3/8)(1-\mu)^2a^2/h^2 - (3/2)(1-\mu^2)a^2/h^2 \ln(a/h) + [-(1+m)(1-\mu)(1+\mu/2) - (3/2)(1-\mu)^2a_1^2/h^2 + (3/4)(1-\mu)^2a^2/h^2 + 3(1-\mu^2)a^2/h^2 \ln(a/h)]z/h + (3/2)(1+\mu)(2-\mu)z^2/h^2 - (1+\mu)(2-\mu)z^3/h^3\}r/h + (3/2)(1-\mu^2)a^2/h^2(1-2z/h)r/h \ln(r/h) - (3/8)(1-\mu^2)(1-2z/h)r^3/h^3;
 \end{aligned}$$

$$\begin{aligned}
 u_z(r, z)E/(ph) = & -(1+m)/4(1-\mu)(2+\mu)a_1^2/h^2 - (3/16)(1-\mu)(3-5\mu)a_1^4/h^4 + (3/8)(1-\mu)(3+5\mu)a_1^2a^2/h^4 - (3/2)(1-\mu^2)a_1^2a^2/h^4 \ln(a_1^2/(ah)) + (1+m)(1+\mu)(1-\mu/2)a^2/h^2
 \end{aligned}$$

**Ph. D. & Dr. Sc. Lev Grigorevic GELIMSON. ОБОБЩЕНИЕ АНАЛИТИЧЕСКИХ МЕТОДОВ РЕШЕНИЯ ЗАДАЧ ПРОЧНОСТИ ТИПОВЫХ ЭЛЕМЕНТОВ КОНСТРУКЦИЙ В ТЕХНИКЕ ВЫСОКИХ ДАВЛЕНИЙ: автореф. дис. ... ДОКТ. техн. наук: 01.02.06. Киев: Институт проблем прочности Академии наук Украины, 1993, 1994. 200/524**

$$\begin{aligned}
 & \ln(a/h) + [-m\mu(1 + \mu/2) - (3/2)\mu(1 - \mu)a_1^2/h^2 - (3/4)\mu(1 + 3\mu)a^2/h^2 + 3\mu(1 + \mu)a^2/h^2 \ln(a/h)]z/h + [(1 + m)\mu(1 + \mu/2) + (3/2)\mu(1 - \mu)a_1^2/h^2 + (3/2)\mu(1 + 3\mu)a^2/h^2 - 3\mu(1 + \mu)a^2/h^2 \ln(a/h)]z^2/h^2 - (1 + \mu)^2z^3/h^3 + (1/2)(1 + \mu)^2z^4/h^4 + [- (1 + m)(1 + \mu)(1 - \mu/2)a^2/h^2 + (3/2)(1 - \mu^2)a_1^2a^2/h^4 - 3\mu(1 + \mu)a^2/h^2 z/h + 3\mu(1 + \mu)a^2/h^2 z^2/h^2] \ln(r/h) + [(1 + m)(1 - \mu)(2 + \mu)/4 + (3/4)(1 - \mu)^2a_1^2/h^2 - (3/8)(1 - \mu)(3 + \mu)a^2/h^2 - (3/2)(1 - \mu^2)a^2/h^2 \ln(a/h) + (3/2)\mu(1 + \mu)z/h - (3/2)\mu(1 + \mu)z^2/h^2]r^2/h^2 + (3/2)(1 - \mu^2)a^2/h^2 r^2/h^2 \ln(r/h) - (3/16)(1 - \mu^2)r^4/h^4; \\
 & \sigma_r(r, z)/p = \{m/4 (2 - \mu)a^2/h^2 - (3/4)(1 - \mu)a_1^2a^2/h^4 + [- (1 + m)(1 - \mu/2)a^2/h^2 + (3/2)(1 - \mu)a_1^2a^2/h^4]z/h + (3/2)(2 - \mu)a^2/h^2 z^2/h^2 - (2 - \mu)a^2/h^2 z^3/h^3\}h^2/r^2 + m(2 + \mu)/4 + (3/4)(1
 \end{aligned}$$



Ph. D. & Dr. Sc. Lev Grigorevic GELIMSON. ОБОБЩЕНИЕ АНАЛИТИЧЕСКИХ МЕТОДОВ РЕШЕНИЯ ЗАДАЧ ПРОЧНОСТИ ТИПОВЫХ ЭЛЕМЕНТОВ КОНСТРУКЦИЙ В ТЕХНИКЕ ВЫСОКИХ ДАВЛЕНИЙ: автореф. дис. ...  
ДОКТ. техн. наук: 01.02.06. Киев: Институт проблем прочности Академии наук Украины, 1993, 1994. 201/524

$$\begin{aligned}
 & - \mu) a_1^2/h^2 + (3/8)(3 + \mu) a^2/h^2 - (3/2)(1 + \mu) a^2/h^2 \ln(a/h) + [ - \\
 & (1 + m)(1 + \mu/2) - (3/2)(1 - \mu) a_1^2/h^2 - (3/4)(3 + \mu) a^2/h^2 + \\
 & 3(1 + \mu) a^2/h^2 \ln(a/h) ] z/h + (3/2)(2 + \mu) z^2/h^2 - (2 + \mu) z^3/h^3 \\
 & + (3/2)(1 + \mu) a^2/h^2 (1 - 2z/h) \ln(r/h) + [ - (3/8)(3 + \mu) + (3/4) \\
 & (3 + \mu) z/h ] r^2/h^2;
 \end{aligned}$$

$$\begin{aligned}
 \sigma_t(r, z)/p = \{ & - m/4 (2 - \mu) a^2/h^2 + (3/4)(1 - \mu) a_1^2 a^2/h^4 + [(1 + \\
 & m)(1 - \mu/2) a^2/h^2 - (3/2)(1 - \mu) a_1^2 a^2/h^4] z/h - (3/2)(2 - \mu) a^2/h^2 \\
 & z^2/h^2 + (2 - \mu) a^2/h^2 z^3/h^3 \} h^2/r^2 + m(2 + \mu)/4 + (3/4)(1 - \\
 & \mu) a_1^2/h^2 + (3/8)(- 1 + 5\mu) a^2/h^2 - (3/2)(1 + \mu) a^2/h^2 \ln(a/h) + \\
 & [ - (1 + m)(1 + \mu/2) - (3/2)(1 - \mu) a_1^2/h^2 - (3/4)(- 1 + 5\mu) a^2/h^2 \\
 & + 3(1 + \mu) a^2/h^2 \ln(a/h) ] z/h + (3/2)(2 + \mu) z^2/h^2 - (2 + \mu)
 \end{aligned}$$

Ph. D. & Dr. Sc. Lev Grigorevic GELIMSON. ОБОБЩЕНИЕ АНАЛИТИЧЕСКИХ МЕТОДОВ РЕШЕНИЯ ЗАДАЧ ПРОЧНОСТИ ТИПОВЫХ ЭЛЕМЕНТОВ КОНСТРУКЦИЙ В ТЕХНИКЕ ВЫСОКИХ ДАВЛЕНИЙ: автореф. дис. ...  
ДОКТ. техн. наук: 01.02.06. Киев: Институт проблем прочности Академии наук Украины, 1993, 1994. 202/524

$$z^3/h^3 + (3/2)(1 + \mu)a^2/h^2 (1 - 2z/h)\ln(r/h) + [- (3/8)(1 + 3\mu) + (3/4)(1 + 3\mu)z/h]r^2/h^2;$$

$$\sigma_z(r, z)/p = - 3z^2/h^2 + 2z^3/h^3;$$

$$\tau_{rz}(r, z)/p = (- 3a^2z/h^3 + 3a^2z^2/h^4)h/r + (3z/h - 3z^2/h^2)r/h.$$

С точки зрения оптических свойств светопрозрачного элемента рационально аннулирование прогиба центра поверхности низкого давления  $u_z(0, 0) = 0$ , при этом

$$\ln(a/a_1) = (1/4)(1 + 3\mu)/(1 + \mu) + (1/8)(3 - 5\mu)/(1 + \mu) a_1^2/a^2 + (1/6)(1 + \mu)(2 + \mu)/(1 + \mu) h^2/a^2,$$

то есть наилучший радиус опорной окружности не зависит от толщины лишь для  $h \ll a$ .

Ph. D. & Dr. Sc. Lev Grigorevic GELIMSON. ОБОБЩЕНИЕ АНАЛИТИЧЕСКИХ МЕТОДОВ РЕШЕНИЯ ЗАДАЧ ПРОЧНОСТИ ТИПОВЫХ ЭЛЕМЕНТОВ КОНСТРУКЦИЙ В ТЕХНИКЕ ВЫСОКИХ ДАВЛЕНИЙ: автореф. дис. ... ДОКТ. техн. наук: 01.02.06. Киев: Институт проблем прочности Академии наук Украины, 1993, 1994. 203/524

Теория изгиба равномерным давлением на одно основание сплошного трёхмерного цилиндрического тела, в частности светопрозрачного элемента, при равномерном противодавлении на периферическую часть  $a_1 \leq r \leq a$  другого основания даёт:

в центральной части  $0 \leq r \leq a_1$  существенно трёхмерного сплошного цилиндрического тела

$$u_r(r, z)E/(ph) = \{m(1 - \mu^2)/2 + (1/2)\mu(1 - \mu) + (3/8)(1 - \mu)^2 a_1^2/h^2 + (3/2)(1 - \mu^2)a_1^2 a^2/h^4 \ln(a/a_1) + [- (1 + m)(1 - \mu^2) - (3/4)(1 - \mu)^2 a_1^2/h^2 - 3(1 - \mu^2)a_1^2/h^2 a^2/(a^2 - a_1^2) \ln(a/a_1)]z/h + (3/2)(1 + \mu)(2 - \mu)z^2/h^2 - (1 + \mu)(2 - \mu)z^3/h^3\}r/h + [- (3/8)(1 - \mu^2) + (3/4)(1 - \mu^2)z/h]r^3/h^3;$$

Ph. D. & Dr. Sc. Lev Grigorevic GELIMSON. ОБОБЩЕНИЕ АНАЛИТИЧЕСКИХ МЕТОДОВ РЕШЕНИЯ ЗАДАЧ ПРОЧНОСТИ ТИПОВЫХ ЭЛЕМЕНТОВ КОНСТРУКЦИЙ В ТЕХНИКЕ ВЫСОКИХ ДАВЛЕНИЙ: автореф. дис. ... ДОКТ. техн. наук: 01.02.06. Киев: Институт проблем прочности Академии наук Украины, 1993, 1994. 204/524

$$u_z(r, z)E/(ph) = - (1 + m)/2 (1 - \mu^2)a_1^2/h^2 - (3/16)(1 - \mu)(1 - 3\mu)a_1^4/h^4 - (3/2)(1 - \mu^2)a_1^4/h^4 a^2/(a^2 - a_1^2) \ln(a/a_1) + [- m\mu(1 + \mu) - \mu^2 - (3/4)\mu(1 - \mu)a_1^2/h^2 - 3\mu(1 + \mu)a_1^2/h^2 a^2/(a^2 - a_1^2) \ln(a/a_1)]z/h + [(1 + m)\mu(1 + \mu) + (3/4)\mu(1 - \mu)a_1^2/h^2 + 3\mu(1 + \mu)a_1^2/h^2 a^2/(a^2 - a_1^2) \ln(a/a_1)]z^2/h^2 - (1 + \mu)^2 z^3/h^3 + (1/2)(1 + \mu)^2 z^4/h^4 + [(1 + m)(1 - \mu^2)/2 + (3/8)(1 - \mu)^2 a_1^2/h^2 + (3/2)(1 - \mu^2)a_1^2/h^2 a^2/(a^2 - a_1^2) \ln(a/a_1) + (3/2)\mu(1 + \mu)z/h - (3/2)\mu(1 + \mu)z^2/h^2]r^2/h^2 - (3/16)(1 - \mu^2)r^4/h^4;$$

$$\sigma_r(r, z)/p = m(1 + \mu)/2 + \mu/2 + (3/8)(1 - \mu)a_1^2/h^2 + (3/2)(1 + \mu)a_1^2/h^2 a^2/(a^2 - a_1^2) \ln(a/a_1) + [- (1 + m)(1 + \mu) - (3/4)(1 - \mu)a_1^2/h^2 - 3(1 + \mu)a_1^2/h^2 a^2/(a^2 - a_1^2) \ln(a/a_1)]z/h + (3/2)(2 + \mu)z^2/h^2 - (2 + \mu)z^3/h^3 + [- (3/8)(3 + \mu) + (3/4)(3 +$$

$$\begin{aligned} & \mu)z/h]r^2/h^2; \sigma_t(r, z)/p = m(1 + \mu)/2 + \mu/2 + (3/8)(1 - \\ & \mu)a_1^2/h^2 + (3/2)(1 + \mu)a_1^2/h^2 a^2/(a^2 - a_1^2) \ln(a/a_1) + [- (1 + \\ & m)(1 + \mu) - (3/4)(1 - \mu)a_1^2/h^2 - 3(1 + \mu)a_1^2/h^2 a^2/(a^2 - a_1^2) \\ & \ln(a/a_1)]z/h + (3/2)(2 + \mu) z^2/h^2 - (2 + \mu) z^3/h^3 + [- (3/8)(1 + \\ & 3\mu) + (3/4)(1 + 3\mu)z/h]r^2/h^2; \\ & \sigma_z(r, z)/p = - 3z^2/h^2 + 2z^3/h^3; \\ & \tau_{rz}(r, z)/p = (3z/h - 3z^2/h^2)r/h; \end{aligned}$$

в периферической части  $a_1 \leq r \leq a$  сплошного трёхмерного цилиндрического тела

$$\begin{aligned} u_r(r, z)E/(ph) (a^2 - a_1^2)/a_1^2 = \{ [m(1 - \mu^2)/2 - (1/2)\mu(1 + \\ \mu)]a^2/h^2 - (3/8)(1 - \mu^2)a_1^2a^2/h^4 + [- (1 + m)(1 - \mu^2)a^2/h^2 + \\ (3/4)(1 - \mu^2)a_1^2a^2/h^4]z/h + (3/2)(1 + \mu)(2 - \mu)a^2/h^2 z^2/h^2 - (1 \end{aligned}$$

Ph. D. & Dr. Sc. Lev Grigorevic GELIMSON. ОБОБЩЕНИЕ АНАЛИТИЧЕСКИХ МЕТОДОВ РЕШЕНИЯ ЗАДАЧ ПРОЧНОСТИ ТИПОВЫХ ЭЛЕМЕНТОВ КОНСТРУКЦИЙ В ТЕХНИКЕ ВЫСОКИХ ДАВЛЕНИЙ: автореф. дис. ... ДОКТ. техн. наук: 01.02.06. Киев: Институт проблем прочности Академии наук Украины, 1993, 1994. 206/524

$$\begin{aligned}
 & + \mu)(2 - \mu)a^2/h^2 z^3/h^3\}h/r + \{-m(1 - \mu^2)/2 + (1/2)\mu(1 - \mu) + \\
 & \mu a^2/a_1^2 + (3/8)(1 - \mu)^2(a^2 - a_1^2)/h^2 + (3/2)(1 - \mu^2)a^2/h^2 \ln(a/h) \\
 & + [(1 + m)(1 - \mu^2) - (3/4)(1 - \mu)^2 a_1^2/h^2 - 3(1 - \mu^2)a^2/h^2 \\
 & \ln(a/h)]z/h - (3/2)(1 + \mu)(2 - \mu)z^2/h^2 + (1 + \mu)(2 - \\
 & \mu)z^3/h^3\}r/h - (3/2)(1 - \mu^2)a^2/h^2 (1 - 2z/h)r/h \ln(r/h) + (3/8) \\
 & (1 - \mu^2)(1 - 2z/h)r^3/h^3;
 \end{aligned}$$

$$\begin{aligned}
 u_z(r, z)E/(ph) (a^2 - a_1^2)/a_1^2 = & (1 + m)/2 (1 - \mu^2)a_1^2/h^2 - (3/8) \\
 & (1 - \mu)(3 + \mu)a_1^2 a^2/h^4 + (3/16)(1 - \mu)(1 - 3\mu)a_1^4/h^4 - (1 + \\
 & m)a^2/h^2 \ln(a_1/h) + (9/4)(1 - \mu^2)a_1^2 a^2/h^4 \ln(a_1/h) - (3/2)(1 - \\
 & \mu^2)a_1^2 a^2/h^4 \ln(a/h) + [m\mu(1 + \mu) + \mu^2 - a^2/a_1^2 + (3/4)\mu(1 - \\
 & \mu)a_1^2/h^2 + (3/4)\mu(1 + 3\mu)a^2/h^2 - 3\mu(1 + \mu)a^2/h^2 \ln(a/h)]z/h + \\
 & [- (1 + m)\mu(1 + \mu) - (3/4)\mu(1 - \mu)a_1^2/h^2 - (3/4)\mu(1 + 3\mu)a^2/h^2
 \end{aligned}$$

Ph. D. & Dr. Sc. Lev Grigorevic GELIMSON. ОБОБЩЕНИЕ АНАЛИТИЧЕСКИХ МЕТОДОВ РЕШЕНИЯ ЗАДАЧ ПРОЧНОСТИ ТИПОВЫХ ЭЛЕМЕНТОВ КОНСТРУКЦИЙ В ТЕХНИКЕ ВЫСОКИХ ДАВЛЕНИЙ: автореф. дис. ...  
ДОКТ. техн. наук: 01.02.06. Киев: Институт проблем прочности Академии наук Украины, 1993, 1994. 207/524

$$\begin{aligned}
 & + 3\mu(1 + \mu)a^2/h^2 \ln(a/h)]z^2/h^2 + (1 + \mu)^2z^3/h^3 - (1/2)(1 + \\
 & \mu)^2z^4/h^4 + [(1 + m)(1 - \mu^2)a^2/h^2 - (3/4)(1 - \mu^2)a_1^2a^2/h^4 + 3\mu(1 \\
 & + \mu)a^2/h^2 z/h - 3\mu(1 + \mu)a^2/h^2 z^2/h^2]\ln(r/h) + [- (1 + m)(1 - \\
 & \mu^2)/2 - (3/8)(1 - \mu)^2a_1^2/h^2 + (3/8)(1 - \mu)(3 + \mu)a^2/h^2 + (3/2)(1 \\
 & - \mu^2)a^2/h^2 \ln(a/h) - (3/2)\mu(1 + \mu)z/h + (3/2)\mu(1 + \\
 & \mu)z^2/h^2]r^2/h^2 - (3/2)(1 - \mu^2)a^2/h^2 r^2/h^2 \ln(r/h) + (3/16)(1 - \\
 & \mu^2)r^4/h^4;
 \end{aligned}$$

$$\begin{aligned}
 \sigma_r(r, z)/p (a^2 - a_1^2)/a_1^2 = \{ & [- m(1 - \mu)/2 + \mu/2]a^2/h^2 + (3/8)(1 \\
 - \mu)a_1^2a^2/h^4 + [(1 + m)(1 - \mu)a^2/h^2 - (3/4)(1 - \mu)a_1^2a^2/h^4]z/h - \\
 (3/2)(2 - \mu)a^2/h^2 z^2/h^2 + (2 - \mu)a^2/h^2 z^3/h^3\}h^2/r^2 - m(1 + \mu)/2 \\
 - \mu/2 - (3/8)(1 - \mu)a_1^2/h^2 + [(1 + m)(1 + \mu) + (3/4)(1 - \\
 \mu)a_1^2/h^2]z/h - (3/2)(2 + \mu)z^2/h^2 + (2 + \mu)z^3/h^3 + (3/2)(1 +
 \end{aligned}$$

$$\mu)a^2/h^2 (1 - 2z/h)\ln(a/r) + [- (3/8)(3 + \mu) + (3/4)(3 + \mu)z/h] (a^2 - r^2)/h^2;$$

$$\begin{aligned} \sigma_t(r, z)/p (a^2 - a_1^2)/a_1^2 = & \{ [m(1 - \mu)/2 - \mu/2]a^2/h^2 - (3/8)(1 - \mu)a_1^2a^2/h^4 + [- (1 + m)(1 - \mu)a^2/h^2 + (3/4)(1 - \mu)a_1^2a^2/h^4]z/h \\ & + (3/2)(2 - \mu)a^2/h^2 z^2/h^2 - (2 - \mu)a^2/h^2 z^3/h^3 \} h^2/r^2 - m(1 + \mu)/2 - \mu/2 - (3/8)(1 - \mu)a_1^2/h^2 + (3/8)(1 - 5\mu)a^2/h^2 + [(1 + m)(1 + \mu) + (3/4)(1 - \mu)a_1^2/h^2 - (3/4)(1 - 5\mu)a^2/h^2]z/h - (3/2)(2 + \mu)z^2/h^2 + (2 + \mu)z^3/h^3 + (3/2)(1 + \mu)a^2/h^2 (1 - 2z/h)\ln(a/r) \\ & + [(3/8)(1 + 3\mu) - (3/4)(1 + 3\mu)z/h]r^2/h^2; \end{aligned}$$

$$\sigma_z(r, z)/p (a^2 - a_1^2)/a_1^2 = - a^2/a_1^2 + 3z^2/h^2 - 2z^3/h^3;$$

$$\tau_{rz}(r, z)/p (a^2 - a_1^2)/a_1^2 = (3a^2z/h^3 - 3a^2z^2/h^4)h/r + (- 3z/h + 3z^2/h^2)r/h.$$



Ph. D. & Dr. Sc. Lev Grigorevic GELIMSON. ОБОБЩЕНИЕ АНАЛИТИЧЕСКИХ МЕТОДОВ РЕШЕНИЯ ЗАДАЧ ПРОЧНОСТИ ТИПОВЫХ ЭЛЕМЕНТОВ КОНСТРУКЦИЙ В ТЕХНИКЕ ВЫСОКИХ ДАВЛЕНИЙ: автореф. дис. ... ДОКТ. техн. наук: 01.02.06. Киев: Институт проблем прочности Академии наук Украины, 1993, 1994. 209/524

Двухпараметрический метод минимизации невязки осевого перемещения при сопряжении решений для круглой центральной и кольцевой периферической частей сплошного трёхмерного цилиндрического тела даёт по методам 1, 2, 3 соответственно

$$\delta_1 = 7(1 - \mu)/20,$$

$$\delta_2 = (1 - \mu)/4,$$

$$\delta_3 = (13 - 11\mu)/32.$$

Метод устранения минимизированных невязок сопряжения с учётом давления  $p_1$  даёт:

в центральной части  $0 \leq r \leq a_1$  существенно трёхмерного сплошного цилиндрического тела

Ph. D. & Dr. Sc. Lev Grigorevic GELIMSON. ОБОБЩЕНИЕ АНАЛИТИЧЕСКИХ МЕТОДОВ РЕШЕНИЯ ЗАДАЧ ПРОЧНОСТИ ТИПОВЫХ ЭЛЕМЕНТОВ КОНСТРУКЦИЙ В ТЕХНИКЕ ВЫСОКИХ ДАВЛЕНИЙ: автореф. дис. ... ДОКТ. техн. наук: 01.02.06. Киев: Институт проблем прочности Академии наук Украины, 1993, 1994. 210/524

$$u_{r1}(r, z) = (p/E)r \left\{ - (1 - \mu) \left( \frac{1}{2} + \frac{p_1}{p} \right) + \left[ \frac{(1/2)(1 + m)(1 - \mu^2)}{h^2} + \frac{(3/8)(1 - \mu)^2 a_1^2}{h^2} + \frac{(3/2)(1 - \mu^2) a_1^2}{h^2} \frac{a^2}{(a^2 - a_1^2)} \ln(a/a_1) - \frac{(3/8)(1 - \mu^2) r^2}{h^2} \right] (1 - 2z/h) + \frac{(3/2)(1 + \mu)(2 - \mu) z^2}{h^2} - (1 + \mu)(2 - \mu) \frac{z^3}{h^3} \right\};$$

$$u_{z1}(r, z) = (p/E)h \left\{ 2\mu \left( \frac{1}{2} + \frac{p_1}{p} \right) \frac{z}{h} + \left[ \frac{(1 + m)\mu(1 + \mu)}{h^2} + \frac{(3/4)\mu(1 - \mu) a_1^2}{h^2} + \frac{3\mu(1 + \mu) a_1^2}{h^2} \frac{a^2}{(a^2 - a_1^2)} \ln(a/a_1) \right] \left( -\frac{z}{h} + \frac{z^2}{h^2} \right) - \frac{(1 + \mu)^2 z^3}{h^3} + \frac{(1/2)(1 + \mu)^2 z^4}{h^4} + \left[ \frac{(1/2)(1 + m)(1 - \mu^2)}{h^2} + \frac{(3/8)(1 - \mu)^2 a_1^2}{h^2} + \frac{(3/2)(1 - \mu^2) a_1^2}{h^2} \frac{a^2}{(a^2 - a_1^2)} \ln(a/a_1) + \frac{(3/2)\mu(1 + \mu) z}{h} - \frac{(3/2)\mu(1 + \mu) z^2}{h^2} \right] \frac{r^2}{h^2} - \frac{(3/16)(1 - \mu^2) r^4}{h^4} + \frac{(1/2)(1 - \mu^2) a^2}{(a^2 - a_1^2)} \left[ \frac{\delta}{(1 - \mu)} - \frac{z}{h} + (1 + m)\mu \left( \frac{z}{h} - \frac{z^2}{h^2} \right) + \frac{z^3}{h^3} - \frac{(1/2) z^4}{h^4} \right] \frac{r^2}{a_1^2} \right\};$$

Ph. D. & Dr. Sc. Lev Grigorevic GELIMSON. ОБОБЩЕНИЕ АНАЛИТИЧЕСКИХ МЕТОДОВ РЕШЕНИЯ ЗАДАЧ ПРОЧНОСТИ ТИПОВЫХ ЭЛЕМЕНТОВ КОНСТРУКЦИЙ В ТЕХНИКЕ ВЫСОКИХ ДАВЛЕНИЙ: автореф. дис. ...  
 ДОКТ. техн. наук: 01.02.06. Киев: Институт проблем прочности Академии наук Украины, 1993, 1994. 211/524

$$\sigma_{r1}(r, z) = p \left\{ - \left( \frac{1}{2} + \frac{p_1}{p} \right) + \left[ \frac{(1/2)(1+m)(1+\mu) + (3/8)(1-\mu)a_1^2/h^2 + (3/2)(1+\mu)a_1^2/h^2 a^2/(a^2 - a_1^2) \ln(a/a_1) - (3/8)(3+\mu)r^2/h^2}{(1 - 2z/h) + \frac{(3/2)(2+\mu)z^2/h^2 - (2+\mu)z^3/h^3 + (a_1^4 - a^4/2)/(a^2(a^2 - a_1^2))}{[m - 2(1+m)z/h + 6z^2/h^2 - 4z^3/h^3]} r^2/a_1^2} \right] \right\};$$

$$\sigma_{t1}(r, z) = p \left\{ - \left( \frac{1}{2} + \frac{p_1}{p} \right) + \left[ \frac{(1/2)(1+m)(1+\mu) + (3/8)(1-\mu)a_1^2/h^2 + (3/2)(1+\mu)a_1^2/h^2 a^2/(a^2 - a_1^2) \ln(a/a_1) - (3/8)(1+3\mu)r^2/h^2}{(1 - 2z/h) + \frac{(3/2)(2+\mu)z^2/h^2 - (2+\mu)z^3/h^3 + (1/2)\mu a^2/(a^2 - a_1^2) [- (1+m)(1 - 2z/h) - 3z^2/h^2 + 2z^3/h^3]}{r^2/a_1^2}} \right] \right\};$$

$$\sigma_{z1}(r, z) = p \left( - \frac{3z^2}{h^2} + \frac{2z^3}{h^3} \right);$$

$$\tau_{rz1}(r, z) = p \left( \frac{3z}{h} - \frac{3z^2}{h^2} \right) r/h;$$

**в периферической части  $a_1 \leq r \leq a$  сплошного трёхмерного цилиндрического тела**

$$\begin{aligned}
 u_{r2}(r, z) = & (p/E)ra_1^2/(a^2 - a_1^2) \{ \underline{[-(1/2)(1 + \mu)a^2/r^2 + (1 - \mu) \\
 & [1/2 - (a^2 - a_1^2)/a_1^2 p_1/p] + \mu a^2/a_1^2 + [(1/2)(1 + m)(1 - \mu^2) \\
 & (a^2/r^2 - 1) + (3/8)(1 - \mu^2)[(a^2 - a_1^2)/h^2 - a_1^2 a^2/(h^2 r^2)] + (3/2)(1 \\
 & - \mu^2)a^2/h^2 \ln(a/a_1) + (3/8)(1 - \mu^2)r^2/h^2 - (3/2)(1 - \mu^2)a^2/h^2 \\
 & \ln(r/h)](1 - 2z/h) + (2 - \mu)(a^2/r^2 - 1)(3/2 z^2/h^2 - z^3/h^3) \}; \\
 u_{z2}(r, z) = & (p/E)ha_1^2/(a^2 - a_1^2) \{ \underline{\delta(1 + \mu)a^2/a_1^2 + (1/2)(1 + m) \\
 & (1 - \mu^2)a^2/h^2 - (15/16)(1 - \mu^2)a_1^2 a^2/h^4 - (1 + m)(1 - \mu^2)a^2/h^2} \\
 & \underline{\ln(a_1/h)} + (3/4)(1 - \mu^2)a_1^2 a^2/h^4 \ln(a_1/h) + [2\mu(a^2 - a_1^2)/a_1^2 \\
 & p_1/p - \mu - a^2/a_1^2]z/h + [(1 + m)\mu(1 + \mu) + (3/4)\mu(1 + \\
 & 3\mu)a^2/h^2 + (3/4)\mu(1 - \mu)a_1^2/h^2 - 3\mu(1 + \mu)a^2/h^2 \ln(a/h)](z/h -
 \end{aligned}$$

Ph. D. & Dr. Sc. Lev Grigorevic GELIMSON. ОБОБЩЕНИЕ АНАЛИТИЧЕСКИХ МЕТОДОВ РЕШЕНИЯ ЗАДАЧ ПРОЧНОСТИ ТИПОВЫХ ЭЛЕМЕНТОВ КОНСТРУКЦИЙ В ТЕХНИКЕ ВЫСОКИХ ДАВЛЕНИЙ: автореф. дис. ... ДОКТ. техн. наук: 01.02.06. Киев: Институт проблем прочности Академии наук Украины, 1993, 1994. 213/524

$$\begin{aligned} & \underline{z^2/h^2} + \underline{(1 + \mu)^2 z^3/h^3} - \underline{(1/2)(1 + \mu)^2 z^4/h^4} + \underline{[(1 + m)(1 - \mu^2)a^2/h^2} \\ & - \underline{(3/4)(1 - \mu^2)a_1^2 a^2/h^4} + \underline{3\mu(1 + \mu)a^2/h^2} \underline{z/h} - \underline{3\mu(1 + \mu)a^2/h^2} \\ & \underline{z^2/h^2}] \ln(r/h)} + \underline{[-(1/2)(1 + m)(1 - \mu^2) - (3/8)(1 - \mu)^2 a_1^2/h^2} \\ & + \underline{(3/8)(1 - \mu)(3 + \mu)a^2/h^2} + \underline{(3/2)(1 - \mu^2)a^2/h^2} \\ & \ln(a/h) - \underline{(3/2)\mu(1 + \mu)z/h} + \underline{(3/2)\mu(1 + \mu)z^2/h^2}] r^2/h^2} - \underline{(3/2)} \\ & \underline{(1 - \mu^2)a^2/h^2} \underline{r^2/h^2} \ln(r/h)} + \underline{(3/16)(1 - \mu^2)r^4/h^4} - \underline{(1/2)(1 - \mu^2)a^2/a_1^2} \\ & \underline{[\delta/(1 - \mu) - z/h} + \underline{(1 + m)\mu(z/h - z^2/h^2)} + \underline{z^3/h^3} - \\ & \underline{(1/2)z^4/h^4}] (a - r)^2/(a - a_1)^2 \}; \end{aligned}$$

$$\begin{aligned} \sigma_{r2}(r, z) = & \underline{pa_1^2/(a^2 - a_1^2)} \{ \underline{(1/2)a^2/r^2} + \underline{1/2} - \underline{(a^2 - a_1^2)/a_1^2} \underline{p_1/p} \\ & + \underline{[-(1/2)(1 + m)(1 - \mu)(a^2/r^2 - 1)} + \underline{(3/8)(1 - \mu)a_1^2/h^2} \underline{(a^2/r^2 - 1)} \\ & + \underline{(3/2)(1 + \mu)a^2/h^2} \ln(a/r) - \underline{(3/8)(3 + \mu)(a^2 - r^2)/h^2}] (1 - 2z/h)} \\ & + \underline{[2 + \mu + (2 - \mu)a^2/r^2]} \underline{(-3/2 z^2/h^2 + z^3/h^3)} + \underline{[r^2/a^2 +} \end{aligned}$$

Ph. D. & Dr. Sc. Lev Grigorevic GELIMSON. ОБОБЩЕНИЕ АНАЛИТИЧЕСКИХ МЕТОДОВ РЕШЕНИЯ ЗАДАЧ ПРОЧНОСТИ ТИПОВЫХ ЭЛЕМЕНТОВ КОНСТРУКЦИЙ В ТЕХНИКЕ ВЫСОКИХ ДАВЛЕНИЙ: автореф. дис. ... ДОКТ. техн. наук: 01.02.06. Киев: Институт проблем прочности Академии наук Украины, 1993, 1994. 214/524

$$\underline{(1/2)a^2/a_1^2 (a - r)^2/(a - a_1)^2} [m - 2(1 + m)z/h + 6z^2/h^2 - 4z^3/h^3];$$

$$\sigma_{t2}(r, z) = pa_1^2/(a^2 - a_1^2) \{ \underline{-(1/2)a^2/r^2 + 1/2 - (a^2 - a_1^2)/a_1^2} p_1/p + \underline{[(1/2)(1 + m)(1 - \mu)(a^2/r^2 - (1 + \mu)/(1 - \mu)) - (3/8)(1 - \mu)a_1^2/h^2 (a^2/r^2 + 1) + (3/8)(1 - 5\mu)a^2/h^2 + (3/2)(1 + \mu)a^2/h^2 \ln(a/r) + (3/8)(1 + 3\mu)r^2/h^2](1 - 2z/h) + [2 + \mu - (2 - \mu)a^2/r^2](-3/2 z^2/h^2 + z^3/h^3) + (1/2)\mu a^2/a_1^2 [(1 + m)(1 - 2z/h) + 3z^2/h^2 - 2z^3/h^3]}(a - r)^2/(a - a_1)^2 \};$$

$$\sigma_{z2}(r, z) = \underline{pa_1^2/(a^2 - a_1^2) (-a^2/a_1^2 + 3z^2/h^2 - 2z^3/h^3)};$$

$$\tau_{rz2}(r, z) = \underline{pa_1^2/(a^2 - a_1^2) [a^2/(rh) - r/h](3z/h - 3z^2/h^2)}.$$

Подчёркнуты добавления общего (полу)степенного метода к теории круглой пластины.

Ph. D. & Dr. Sc. Lev Grigorevic GELIMSON. ОБОБЩЕНИЕ АНАЛИТИЧЕСКИХ МЕТОДОВ РЕШЕНИЯ ЗАДАЧ ПРОЧНОСТИ ТИПОВЫХ ЭЛЕМЕНТОВ КОНСТРУКЦИЙ В ТЕХНИКЕ ВЫСОКИХ ДАВЛЕНИЙ: автореф. дис. ... ДОКТ. техн. наук: 01.02.06. Киев: Институт проблем прочности Академии наук Украины, 1993, 1994. 215/524

**Этот смешанный параметрический метод  
устранения невязок сопряжения с использованием  
двухпараметрического метода (с параметрами  $m, \delta$ )  
устранения минимизированной невязки осевого  
перемещения в остальном есть  
однопараметрический (с параметром  $m$ ) метод.  
Однопараметрический метод устранения именно  
всех невязок сопряжения отличается собственным  
устранением невязки осевого перемещения  $u_z(r, z)$ :  
в центральной части  $0 \leq r \leq a_1$  существенно  
трёхмерного сплошного цилиндрического тела**

Ph. D. & Dr. Sc. Lev Grigorevic GELIMSON. ОБОБЩЕНИЕ АНАЛИТИЧЕСКИХ МЕТОДОВ РЕШЕНИЯ ЗАДАЧ ПРОЧНОСТИ ТИПОВЫХ ЭЛЕМЕНТОВ КОНСТРУКЦИЙ В ТЕХНИКЕ ВЫСОКИХ ДАВЛЕНИЙ: автореф. дис. ... ДОКТ. техн. наук: 01.02.06. Киев: Институт проблем прочности Академии наук Украины, 1993, 1994. 216/524

$$u_{z1}(r, z) = (p/E)h \left\{ (\underline{\mu} + 2\mu p_1/p)z/h + [(1+m)\mu(1+\mu) + (3/4)\mu(1-\mu)a_1^2/h^2 + 3\mu(1+\mu)a_1^2/h^2 a^2/(a^2 - a_1^2) \ln(a/a_1)](-z/h + z^2/h^2) - (1+\mu)^2 z^3/h^3 + (1/2)(1+\mu)^2 z^4/h^4 + [(1/2)(1+m)(1-\mu^2) + (3/8)(1-\mu)^2 a_1^2/h^2 + (3/2)(1-\mu^2)a_1^2/h^2 a^2/(a^2 - a_1^2) \ln(a/a_1) + (3/2)\mu(1+\mu)z/h - (3/2)\mu(1+\mu)z^2/h^2]r^2/h^2 - (3/16)(1-\mu^2)r^4/h^4 + (1/2)[(2a^2 - a_1^2)/(3a^2 - 2a_1^2) (1/2)(1-\mu^2)a^2/(a^2 - a_1^2) - (1+\mu)a^2/(a^2 - a_1^2) z/h + (1+m)\mu(1+\mu)a^2/(a^2 - a_1^2) (z/h - z^2/h^2) + (1+\mu)^2 a^2/(a^2 - a_1^2) z^3/h^3 - (1/2)(1+\mu)^2 a^2/(a^2 - a_1^2) z^4/h^4]r^2/a_1^2 \right\};$$

$$u_{z1}(a_1, 0) = (p/E)h [(1/2)(1+m)(1-\mu^2)a_1^2/h^2 + (3/8)(1-\mu)^2 a_1^4/h^4 + (3/2)(1-\mu^2)a_1^4/h^4 a^2/(a^2 - a_1^2) \ln(a/a_1) - (3/16)(1-\mu^2)a_1^4/h^4 + (2a^2 - a_1^2)/(3a^2 - 2a_1^2) (1/4)(1-\mu^2)a^2/(a^2 - a_1^2)];$$



**в периферической части  $a_1 \leq r \leq a$   
сплошного трёхмерного цилиндрического  
тела**

$$\begin{aligned} u_{z2}(r, z) = & (p/E)ha_1^2/(a^2 - a_1^2) \{ \frac{(2a^2 - a_1^2)}{(3a^2 - 2a_1^2)} \frac{(1/2)(1 - \mu^2)a^2/a_1^2 + (1/2)(1 + m)(1 - \mu^2)a^2/h^2 - (15/16)(1 - \mu^2)a_1^2a^2/h^4 - (1 + m)(1 - \mu^2)a^2/h^2 \ln(a_1/h)}{+ (3/4)(1 - \mu^2)a_1^2a^2/h^4 \ln(a_1/h)} \\ & + [2\mu(a^2 - a_1^2)/a_1^2 p_1/p - \mu - a^2/a_1^2]z/h + [(1 + m)\mu(1 + \mu) + (3/4)\mu(1 + 3\mu)a^2/h^2 + (3/4)\mu(1 - \mu)a_1^2/h^2 - 3\mu(1 + \mu)a^2/h^2 \ln(a/h)](z/h - z^2/h^2) \pm \end{aligned}$$

Ph. D. & Dr. Sc. Lev Grigorevic GELIMSON. ОБОБЩЕНИЕ АНАЛИТИЧЕСКИХ МЕТОДОВ РЕШЕНИЯ ЗАДАЧ ПРОЧНОСТИ ТИПОВЫХ ЭЛЕМЕНТОВ КОНСТРУКЦИЙ В ТЕХНИКЕ ВЫСОКИХ ДАВЛЕНИЙ: автореф. дис. ... ДОКТ. техн. наук: 01.02.06. Киев: Институт проблем прочности Академии наук Украины, 1993, 1994. 218/524

$$\begin{aligned}
 & \frac{(1 + \mu)^2 z^3 / h^3 - (1/2)(1 + \mu)^2 z^4 / h^4 + [(1 + m)(1 - \mu^2) a^2 / h^2 - (3/4)(1 - \mu^2) a_1^2 a^2 / h^4 + 3\mu(1 + \mu) a^2 / h^2 z / h - 3\mu(1 + \mu) a^2 / h^2 z^2 / h^2] \ln(r/h) + [- (1/2)(1 + m)(1 - \mu^2) - (3/8)(1 - \mu)^2 a_1^2 / h^2 + (3/8)(1 - \mu)(3 + \mu) a^2 / h^2 + (3/2)(1 - \mu^2) a^2 / h^2 \ln(a/h) - (3/2)\mu(1 + \mu) z / h + (3/2)\mu(1 + \mu) z^2 / h^2] r^2 / h^2 - (3/2)(1 - \mu^2) a^2 / h^2 r^2 / h^2 \ln(r/h) + (3/16)(1 - \mu^2) r^4 / h^4 - (1/2) a^2 / a_1^2 [(2a^2 - a_1^2) / (3a^2 - 2a_1^2) (1/2)(1 - \mu^2) - (1 + \mu) z / h + (1 + m)\mu(1 + \mu)(z / h - z^2 / h^2) + (1 + \mu)^2 z^3 / h^3 - (1/2)(1 + \mu)^2 z^4 / h^4] (a - r)^2 / (a - a_1)^2 \}.
 \end{aligned}$$

Ph. D. & Dr. Sc. Lev Grigorevic GELIMSON. ОБОБЩЕНИЕ АНАЛИТИЧЕСКИХ МЕТОДОВ РЕШЕНИЯ ЗАДАЧ ПРОЧНОСТИ ТИПОВЫХ ЭЛЕМЕНТОВ КОНСТРУКЦИЙ В ТЕХНИКЕ ВЫСОКИХ ДАВЛЕНИЙ: автореф. дис. ... ДОКТ. техн. наук: 01.02.06. Киев: Институт проблем прочности Академии наук Украины, 1993, 1994. 219/524

**Общий (полу)степенной метод привёл к открытию и обоснованию системы принципиально новых явлений и законов напряжённо-деформированного состояния именно существенно трёхмерного сплошного цилиндрического тела при схеме нагружения основного типа в технике высоких давлений с повышенным равномерным периферическим противодавлением, причём с коренными отличиями от известных закономерностей напряжённо-деформированных состояний круглых пластин и круглых плит при осесимметричном изгибе равномерными давлениями:**

Ph. D. & Dr. Sc. Lev Grigorevic GELIMSON. ОБОБЩЕНИЕ АНАЛИТИЧЕСКИХ МЕТОДОВ РЕШЕНИЯ ЗАДАЧ ПРОЧНОСТИ ТИПОВЫХ ЭЛЕМЕНТОВ КОНСТРУКЦИЙ В ТЕХНИКЕ ВЫСОКИХ ДАВЛЕНИЙ: автореф. дис. ... ДОКТ. техн. наук: 01.02.06. Киев: Институт проблем прочности Академии наук Украины, 1993, 1994. 220/524

**существенное отклонение суммы значений радиального напряжения в центрах оснований от умноженного на минус два давления на боковую поверхность цилиндрического тела;**  
**существование взаимности таких критических значений отношения давления на боковую поверхность к внешнему давлению не меньше  $5/8$  и коэффициента поперечной деформации Пуассона, при превышении которых утонение сплошного трёхмерного цилиндрического тела вдоль оси сменяется его утолщением вдоль оси с переходом через инвариантность длины осевой нормали;**

**Ph. D. & Dr. Sc. Lev Grigorevic GELIMSON. ОБОБЩЕНИЕ АНАЛИТИЧЕСКИХ МЕТОДОВ РЕШЕНИЯ ЗАДАЧ ПРОЧНОСТИ ТИПОВЫХ ЭЛЕМЕНТОВ КОНСТРУКЦИЙ В ТЕХНИКЕ ВЫСОКИХ ДАВЛЕНИЙ: автореф. дис. ... ДОКТ. техн. наук: 01.02.06. Киев: Институт проблем прочности Академии наук Украины, 1993, 1994. 221/524**

**кратное, примерно в три-четыре раза, превышение стрел прогиба центральной части и всего полностью нагруженного основания занижаемыми теорией круглой пластины примерно в пять-шесть раз стрелами прогиба центральной части и всего частично нагруженного основания существенно трёхмерного сплошного цилиндрического тела соответственно.**

**Методическая, аналитическая и численная проверка и оценка методами теории пластин и теории плит доказала, что они обобщаются икратно уточняются поэтому достоверным общим (полу)степенным методом для именно существенно трёхмерного сплошного цилиндрического тела.**

Ph. D. & Dr. Sc. Lev Grigorevic GELIMSON. ОБОБЩЕНИЕ АНАЛИТИЧЕСКИХ МЕТОДОВ РЕШЕНИЯ ЗАДАЧ ПРОЧНОСТИ ТИПОВЫХ ЭЛЕМЕНТОВ КОНСТРУКЦИЙ В ТЕХНИКЕ ВЫСОКИХ ДАВЛЕНИЙ: автореф. дис. ... ДОКТ. техн. наук: 01.02.06. Киев: Институт проблем прочности Академии наук Украины, 1993, 1994. 222/524

Достоверность общего (полу)степенного метода и открытых им принципиально новых явлений и законов напряжённо-деформированного состояния именно существенно трёхмерного сплошного цилиндрического тела при схеме нагружения основного типа в технике высоких давлений с повышенным периферическим противодавлением с коренными отличиями от известных закономерностей напряжённо-деформированных состояний круглых пластин и круглых плит при осесимметричном изгибе равномерными давлениями подтверждена методом конечных элементов.

Ph. D. & Dr. Sc. Lev Grigorevic GELIMSON. ОБОБЩЕНИЕ АНАЛИТИЧЕСКИХ МЕТОДОВ РЕШЕНИЯ ЗАДАЧ ПРОЧНОСТИ ТИПОВЫХ ЭЛЕМЕНТОВ КОНСТРУКЦИЙ В ТЕХНИКЕ ВЫСОКИХ ДАВЛЕНИЙ: автореф. дис. ... ДОКТ. техн. наук: 01.02.06. Киев: Институт проблем прочности Академии наук Украины, 1993, 1994. 223/524

**Открыты принципиально новые явление и закон смещения точки правильно по величине определённого созданным общим (полу)степенным методом достигаемого именно на цилиндрической поверхности сопряжения круглой центральной и кольцевой периферической частей максимума  $\tau_{\max}$  сдвигового напряжения  $\tau_{rz}(r, z)$  с середины толщины (высоты) в сторону частично нагруженного основания, причём в малой окрестности края  $(a_1, 0)$  ненагруженной круглой центральной части частично нагруженного основания тела действует сдвиговое напряжение  $\tau_{rz}(r, z)$  величиной, весьма близкой к его максимуму  $\tau_{\max}$ .**

**Наиболее интересны сопоставления значений осевого перемещения  $u_z(r, z)$ . На рис. 2 видно, что соответствующие**

Ph. D. & Dr. Sc. Lev Grigorevic GELIMSON. ОБОБЩЕНИЕ АНАЛИТИЧЕСКИХ МЕТОДОВ РЕШЕНИЯ ЗАДАЧ ПРОЧНОСТИ ТИПОВЫХ ЭЛЕМЕНТОВ КОНСТРУКЦИЙ В ТЕХНИКЕ ВЫСОКИХ ДАВЛЕНИЙ: автореф. дис. ... ДОКТ. техн. наук: 01.02.06. Киев: Институт проблем прочности Академии наук Украины, 1993, 1994. 224/524

**значения в существенно трёхмерном сплошном цилиндрическом теле, в частности светопрозрачном элементе из неорганического стекла или органического стекла, определяющие стрелы прогиба оснований и их центральных участков и определённые по методу конечных элементов и по созданному общему (полу)степенному методу, в том числе однопараметрическим методом устранения минимизированных невязок сопряжения по методу 1 среднеквадратичной минимизации, по методу 2 минимизации минимаксами их модулей и по методу 3 коллокационной минимизации, а также**



Ph. D. & Dr. Sc. Lev Grigorevic GELIMSON. ОБОБЩЕНИЕ АНАЛИТИЧЕСКИХ МЕТОДОВ РЕШЕНИЯ ЗАДАЧ ПРОЧНОСТИ ТИПОВЫХ ЭЛЕМЕНТОВ КОНСТРУКЦИЙ В ТЕХНИКЕ ВЫСОКИХ ДАВЛЕНИЙ: автореф. дис. ... ДОКТ. техн. наук: 01.02.06. Киев: Институт проблем прочности Академии наук Украины, 1993, 1994. 225/524

двухпараметрическим методом устранения  
минимизированной невязки осевого перемещения  
по методу 1 среднеквадратичной минимизации  
невязок сопряжения близки между собой. Эти  
значения принадлежат соответствующим более  
широким промежуткам между нижним и верхним  
соответственно значениями с использованием  
двухпараметрического метода устранения  
минимизированной невязки осевого перемещения  
по методу 2 минимизации невязок сопряжения  
минимаксами их модулей и по методу 3  
коллокационной минимизации невязок сопряжения.

**Ph. D. & Dr. Sc. Lev Grigorevic GELIMSON. ОБОБЩЕНИЕ АНАЛИТИЧЕСКИХ МЕТОДОВ РЕШЕНИЯ ЗАДАЧ ПРОЧНОСТИ ТИПОВЫХ ЭЛЕМЕНТОВ КОНСТРУКЦИЙ В ТЕХНИКЕ ВЫСОКИХ ДАВЛЕНИЙ: автореф. дис. ... ДОКТ. техн. наук: 01.02.06. Киев: Институт проблем прочности Академии наук Украины, 1993, 1994. 226/524**

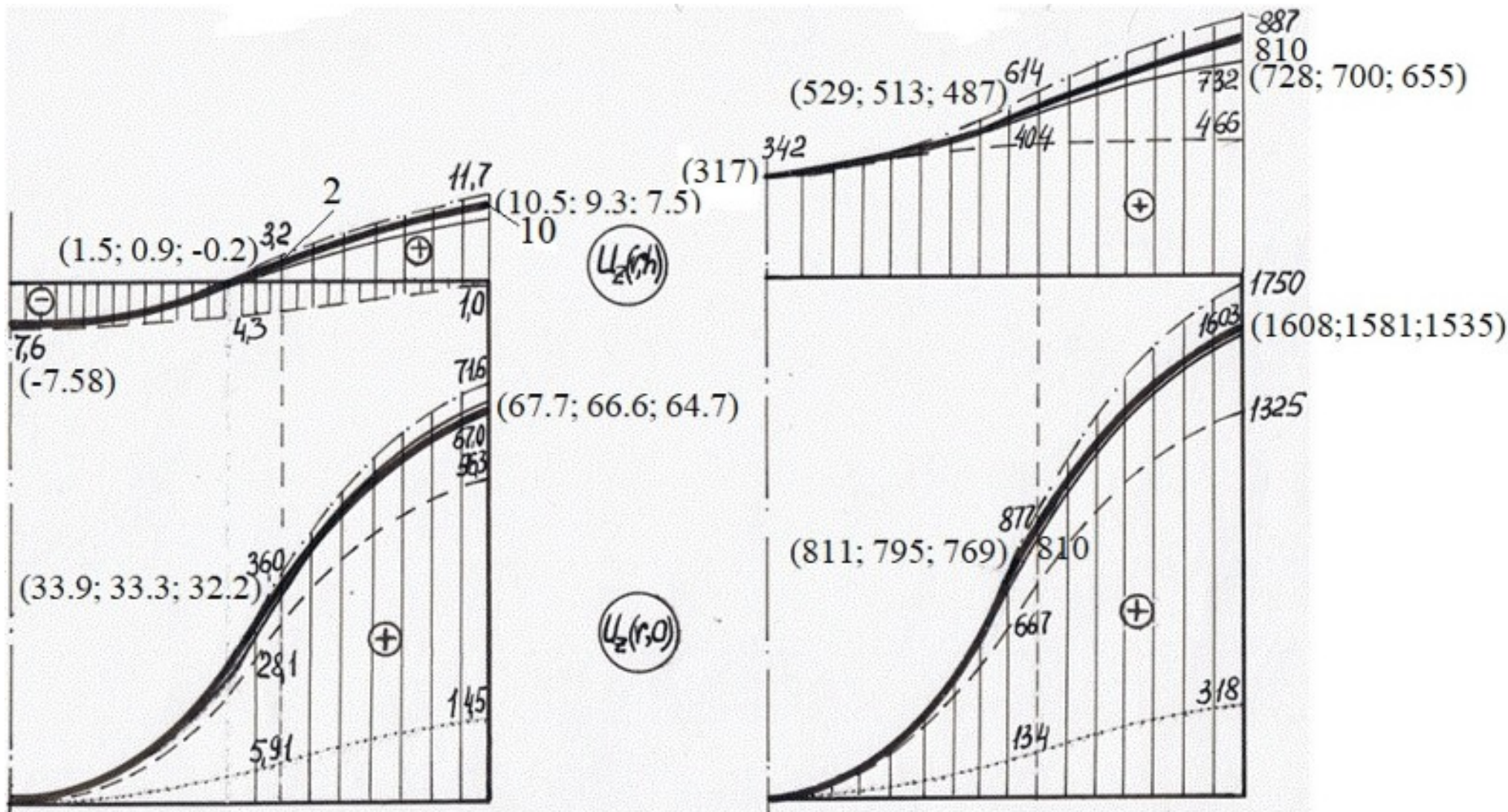

Ph. D. & Dr. Sc. Lev Grigorevic GELIMSON. ОБОБЩЕНИЕ АНАЛИТИЧЕСКИХ МЕТОДОВ РЕШЕНИЯ ЗАДАЧ ПРОЧНОСТИ ТИПОВЫХ ЭЛЕМЕНТОВ КОНСТРУКЦИЙ В ТЕХНИКЕ ВЫСОКИХ ДАВЛЕНИЙ: автореф. дис. ...  
ДОКТ. техн. наук: 01.02.06. Киев: Институт проблем прочности Академии наук Украины, 1993, 1994. 227/524

**Рисунок 2. Сопоставление осевых перемещений (в микрометрах)  $u_z(r, 0)$  и  $u_z(r, h)$  внутренней  $z = 0$  и внешней  $z = h$  поверхностей оснований соответственно существенно трёхмерного сплошного цилиндрического тела (элемента), в частности оптических поверхностей светопрозрачного элемента из неорганического стекла (слева) или органического стекла (справа), определённых по методу конечных элементов (толстая сплошная кривая), по созданному общему (полу)степенному методу, в том числе с использованием двухпараметрического метода**

Ph. D. & Dr. Sc. Lev Grigorevic GELIMSON. ОБОБЩЕНИЕ АНАЛИТИЧЕСКИХ МЕТОДОВ РЕШЕНИЯ ЗАДАЧ ПРОЧНОСТИ ТИПОВЫХ ЭЛЕМЕНТОВ КОНСТРУКЦИЙ В ТЕХНИКЕ ВЫСОКИХ ДАВЛЕНИЙ: автореф. дис. ... ДОКТ. техн. наук: 01.02.06. Киев: Институт проблем прочности Академии наук Украины, 1993, 1994. 228/524

**устранения минимизированной невязки осевого перемещения по методу 1 среднеквадратичной минимизации невязок сопряжения (тонкая сплошная кривая), по методу 2 минимизации невязок сопряжения минимаксами их модулей (тонкая штриховая кривая) и по методу 3 коллокационной минимизации невязок сопряжения (тонкая штрихпунктирная кривая), с использованием однопараметрического метода устранения невязок сопряжения (в круглых скобках итоги по методам 1, 2, 3 соответственно), и по теории пластин (тонкая пунктирная кривая).**

Ph. D. & Dr. Sc. Lev Grigorevic GELIMSON. ОБОБЩЕНИЕ АНАЛИТИЧЕСКИХ МЕТОДОВ РЕШЕНИЯ ЗАДАЧ ПРОЧНОСТИ ТИПОВЫХ ЭЛЕМЕНТОВ КОНСТРУКЦИЙ В ТЕХНИКЕ ВЫСОКИХ ДАВЛЕНИЙ: автореф. дис. ... ДОКТ. техн. наук: 01.02.06. Киев: Институт проблем прочности Академии наук Украины, 1993, 1994. 229/524

**Для общего типа схем нагружения открыто явление существования основного типа, алгебраические суммы схем которого дают общий тип. Для общего в технике высоких давлений типа схем нагружения трёхмерного цилиндра со ступенчатыми давлениями на основания и с равномерным давлением на боковую поверхность основным является тип схем с равномерными давлениями на одно основание, на боковую поверхность и на кольцевую периферическую часть другого основания. Для общего типа схем осесимметричного нагружения без объёмных сил и кручения основным является тип схем с одним свободным основанием.**

Ph. D. & Dr. Sc. Lev Grigorevic GELIMSON. ОБОБЩЕНИЕ АНАЛИТИЧЕСКИХ МЕТОДОВ РЕШЕНИЯ ЗАДАЧ ПРОЧНОСТИ ТИПОВЫХ ЭЛЕМЕНТОВ КОНСТРУКЦИЙ В ТЕХНИКЕ ВЫСОКИХ ДАВЛЕНИЙ: автореф. дис. ... ДОКТ. техн. наук: 01.02.06. Киев: Институт проблем прочности Академии наук Украины, 1993, 1994. 230/524

**Общий интегральный метод без отказа от точности решения и без внесения заведомых погрешностей применяет сдвиговое напряжение как естественную функцию напряжений и использует наиболее сложное уравнение совместности деформаций лишь для оценки точности решения.**

**В осесимметричной упругой задаче без объёмных сил и кручения с радиальным  $\sigma_r(r, z)$ , тангенциальным (окружным)  $\sigma_t(r, z)$ , осевым  $\sigma_z(r, z)$  и сдвиговым  $\tau_{rz}(r, z)$  напряжениями цилиндрический макроэлемент  $0 \leq a \leq r \leq b, c \leq z \leq d$  уравновешен граничными условиями  $\sigma_r(a, z), \tau_{rz}(a, z), \sigma_r(b, z), \tau_{rz}(b,$**

$z$ ),  $\sigma_z(r, c)$ ,  $\tau_{rz}(r, c)$ ,  $\sigma_z(r, d)$ ,  $\tau_{rz}(r, d)$  в напряжениях с законом парности  $\tau_{rz}(r, z)$  и последующими производными и интегралами (достаточна кусочная гладкость всех этих условий вместе с их вторыми производными). Уравнения равновесия

$$\partial\sigma_r(r, z)/\partial r + \partial\tau_{rz}(r, z)/\partial z + r^{-1}[\sigma_r(r, z) - \sigma_t(r, z)] = 0;$$

$$\partial\tau_{rz}(r, z)/\partial r + \partial\sigma_z(r, z)/\partial z + r^{-1}\tau_{rz}(r, z) = 0$$

и уравнения совместности деформаций в напряжениях

$$(\partial/\partial r)\{\sigma_t(r, z) - \mu[\sigma_r(r, z) + \sigma_z(r, z)]\} + (1 + \mu)r^{-1}[\sigma_t(r, z) - \sigma_r(r, z)] = 0;$$

$$r\partial^2/\partial z^2\{\sigma_t(r, z) - \mu[\sigma_r(r, z) + \sigma_z(r, z)]\} - 2(1 + \mu)\partial\tau_{rz}(r, z)/\partial z + (\partial/\partial r)\{\sigma_z(r, z) - \mu[\sigma_r(r, z) + \sigma_t(r, z)]\} = 0$$

**ПОЗВОЛЯЮТ ВЫРАЗИТЬ ВСЕ НАПРЯЖЕНИЯ ЧЕРЕЗ  
 ЕДИНСТВЕННОЕ СДВИГОВОЕ НАПРЯЖЕНИЕ  $\tau = \tau_{rz}(r, z)$ :**

$$\sigma_t(r, z) = \partial[r\sigma_r(r, z)]/\partial r + \partial[r\tau_{rz}(r, z)]/\partial z;$$

$$\sigma_z(r, z) = \sigma_z(r, d) + r^{-1} \int_z^d \partial[r\tau_{rz}(r, z')]/\partial r dz';$$

$$\sigma_r(r, z) = \mu r^{-2} \int_a^r \sigma_z(r', d) r' dr' - \mu a r^{-2} \int_z^d \tau(a, z') dz' + \mu r^{-1} \int_z^d \tau(r, z') dz' - 2^{-1}(1 - \mu) r^{-2} \int_a^r r'^2 \partial \tau_{rz}(r', z)/\partial z dr' - 2^{-1}(1 + \mu) \int_a^r \partial \tau_{rz}(r', z)/\partial z dr' + C_1(z) + r^{-2} C_2(z)$$

**( $C_1(z)$  и  $C_2(z)$  – произвольные функции только от  $z$ );**

$$\sigma_r(r, z) = a^2 r^{-2} (b^2 - r^2) (b^2 - a^2)^{-1} \sigma_r(a, z) + b^2 r^{-2} (r^2 - a^2) (b^2 - a^2)^{-1} \sigma_r(b, z) + \mu r^{-2} \int_a^r \sigma_z(r', d) r' dr' - \mu r^{-2} (r^2 - a^2) (b^2 - a^2)^{-1} \int_a^b \sigma_z(r', d) r' dr' - 2^{-1}(1 + \mu) \int_a^r \partial \tau_{rz}(r', z)/\partial z dr' + 2^{-1}(1 + \mu) b^2 r^{-2} (r^2 - a^2) (b^2 - a^2)^{-1} \int_a^b \partial \tau_{rz}(r', z)/\partial z dr' - 2^{-1}(1 - \mu) r^{-2} \int_a^r r'^2$$



Ph. D. & Dr. Sc. Lev Grigorevic GELIMSON. ОБОБЩЕНИЕ АНАЛИТИЧЕСКИХ МЕТОДОВ РЕШЕНИЯ ЗАДАЧ ПРОЧНОСТИ ТИПОВЫХ ЭЛЕМЕНТОВ КОНСТРУКЦИЙ В ТЕХНИКЕ ВЫСОКИХ ДАВЛЕНИЙ: автореф. дис. ... ДОКТ. техн. наук: 01.02.06. Киев: Институт проблем прочности Академии наук Украины, 1993, 1994. 233/524

$$\begin{aligned} & \partial \tau_{rz}(r', z) / \partial z \, dr' + 2^{-1}(1 - \mu)r^{-2}(r^2 - a^2)(b^2 - a^2)^{-1} \int_a^b r'^2 \partial \tau_{rz}(r', \\ & z) / \partial z \, dr' + \mu r^{-1} \int_z^d \tau_{rz}(r, z') dz' + \mu a r^{-2}(r^2 - b^2)(b^2 - a^2)^{-1} \\ & \int_z^d \tau_{rz}(a, z') dz' - \mu b r^{-2}(r^2 - a^2)(b^2 - a^2)^{-1} \int_z^d \tau_{rz}(b, z') dz'. \end{aligned}$$

Для точного решения необходимо и достаточно удовлетворение функции напряжений  $\tau_{rz}(r, z)$  оставшемуся громоздкому интегро-дифференциальному уравнению совместности:

$$\begin{aligned} \tau_{rz}(r, z) = & - 2^{-1} a^2 (b^2 - a^2)^{-1} [(1 + \mu)^{-1} r + (1 - \mu)^{-1} b^2 r^{-1}] \partial \sigma_r(a, \\ & z) / \partial z + 2^{-1} b^2 (b^2 - a^2)^{-1} [(1 + \mu)^{-1} r + (1 - \mu)^{-1} a^2 r^{-1}] \partial \sigma_r(b, z) / \partial z - \\ & 4^{-1} r \int_a^r \partial^2 \tau_{rz}(r', z) / \partial z^2 \, dr' + 4^{-1} b^2 (b^2 - a^2)^{-1} [r + (1 + \mu)(1 - \mu)^{-1} \\ & a^2 r^{-1}] \int_a^b \partial^2 \tau_{rz}(r', z) / \partial z^2 \, dr' + 4^{-1} r^{-1} \int_a^r r'^2 \partial^2 \tau_{rz}(r', z) / \partial z^2 \, dr' + 4^{-1} \\ & (b^2 - a^2)^{-1} [(1 - \mu)(1 + \mu)^{-1} r + a^2 r^{-1}] \int_a^b r'^2 \partial^2 \tau_{rz}(r', z) / \partial z^2 \, dr' - 2^{-1} \end{aligned}$$

Ph. D. & Dr. Sc. Lev Grigorevic GELIMSON. ОБОБЩЕНИЕ АНАЛИТИЧЕСКИХ МЕТОДОВ РЕШЕНИЯ ЗАДАЧ ПРОЧНОСТИ ТИПОВЫХ ЭЛЕМЕНТОВ КОНСТРУКЦИЙ В ТЕХНИКЕ ВЫСОКИХ ДАВЛЕНИЙ: автореф. дис. ... ДОКТ. техн. наук: 01.02.06. Киев: Институт проблем прочности Академии наук Украины, 1993, 1994. 234/524

$$\begin{aligned} & \mu a(b^2 - a^2)^{-1} [(1 + \mu)^{-1} r + (1 - \mu)^{-1} b^2 r^{-1}] \tau_{rz}(a, z) + 2^{-1} \mu b(b^2 - \\ & a^2)^{-1} [(1 + \mu)^{-1} r + (1 - \mu)^{-1} a^2 r^{-1}] \tau_{rz}(b, z) + (1 - \mu^2) z \partial \sigma_z(r, d) / \partial r \\ & - 2^{-1} z r^{-2} \int_z^d \tau_{rz}(r, z') dz' + 2^{-1} z r^{-1} \int_z^d \partial \tau_{rz}(r, z') / \partial r dz' + 2^{-1} r^{-2} \int_z^d z' \\ & \tau_{rz}(r, z') dz' - 2^{-1} r^{-1} \int_z^d z' \partial \tau_{rz}(r, z') / \partial r dz' + 2^{-1} z \int_z^d \partial^2 \tau_{rz}(r, \\ & z') / \partial r^2 dz' - 2^{-1} \int_z^d z' \partial^2 \tau_{rz}(r, z') / \partial r^2 dz' + C(r) \end{aligned}$$

(C(r) – произвольная функция от r).

Это уравнение оставляется для оценки точности приближённого решения, выбирается по принципу допустимой простоты функция  $\tau_{rz}(r, z)$ , удовлетворяющая граничным условиям и уравнению равновесия каждой из частей элемента, отсечённых произвольной соосной (коаксиальной)

цилиндрической поверхностью  $r = r'$ , и определяются остальные напряжения по указанным формулам (малейшее усложнение  $\tau_{rz}(r, z)$  ведёт к громоздкости  $\sigma_r(r, z)$  и  $\sigma_t(r, z)$ ) с наибольшей простотой и подобным итерационному уточнению. Сущность общего интегрального метода – в выборе простейшего статически возможного распределения  $\tau_{rz}(r, z)$

$$\tau_{rz}(r, z) = (b^2 - r^2)(b^2 - a^2)^{-1}\tau_{rz}(a, z) + (r^2 - a^2)(b^2 - a^2)^{-1}\tau_{rz}(b, z) + 6(z - c)(d - z)(d - c)^{-3} \left\{ - (b^2 - r^2)(b^2 - a^2)^{-1} \int_c^d \tau_{rz}(a, z) dz + [b/r - (r^2 - a^2)/(b^2 - a^2)] \int_c^d \tau_{rz}(b, z) dz + r^{-1} \int_r^b r' [\sigma_z(r', d) - \sigma_z(r', c)] dr' \right\} + (d - z)(2c + d - 3z)(d - c)^{-2} [\tau_{rz}(r, c) - (b^2 - r^2)(b^2 -$$

Ph. D. & Dr. Sc. Lev Grigorevic GELIMSON. ОБОБЩЕНИЕ АНАЛИТИЧЕСКИХ МЕТОДОВ РЕШЕНИЯ ЗАДАЧ ПРОЧНОСТИ ТИПОВЫХ ЭЛЕМЕНТОВ КОНСТРУКЦИЙ В ТЕХНИКЕ ВЫСОКИХ ДАВЛЕНИЙ: автореф. дис. ...  
ДОКТ. техн. наук: 01.02.06. Киев: Институт проблем прочности Академии наук Украины, 1993, 1994. 236/524

$$a^2)^{-1}\tau_{rz}(a, c) - (r^2 - a^2)(b^2 - a^2)^{-1}\tau_{rz}(b, c)] + (z - c)(3z - c - 2d) \\ (d - c)^{-2}[\tau_{rz}(r, d) - (b^2 - r^2)(b^2 - a^2)^{-1}\tau_{rz}(a, d) - (r^2 - a^2)(b^2 - \\ a^2)^{-1}\tau_{rz}(b, d)].$$

Наибольшая простота  $\tau_{rz}(r, z)$  следует из квадратичной интерполяции по  $r$  и линейной интерполяции по  $z$  и  $c$  квадратичным

дополнительным слагаемым для выполнения условия

$$\int_r^b r' [\sigma_z(r', d) - \sigma_z(r', c)] dr' + b \int_c^d \tau_{rz}(b, z) dz - r \int_c^d \tau_{rz}(r, z) dz = 0.$$

Подстановка  $\tau_{rz}(r, z)$  даёт громоздкие общие выражения всех напряжений, но проще сразу конкретизировать простейшее статически возможное распределение  $\tau_{rz}(r, z)$  решаемой задачи.

**Ph. D. & Dr. Sc. Lev Grigorevic GELIMSON. ОБОБЩЕНИЕ АНАЛИТИЧЕСКИХ МЕТОДОВ РЕШЕНИЯ ЗАДАЧ ПРОЧНОСТИ ТИПОВЫХ ЭЛЕМЕНТОВ КОНСТРУКЦИЙ В ТЕХНИКЕ ВЫСОКИХ ДАВЛЕНИЙ: автореф. дис. ... ДОКТ. техн. наук: 01.02.06. Киев: Институт проблем прочности Академии наук Украины, 1993, 1994. 237/524**

**Например, в задаче Ламе, в том числе обобщённой,  $\tau_{rz}(r, z) = 0$  на границах и внутри цилиндрического тела, что приводит к точному решению Ламе и его линейному обобщению.**

**Следовательно, если задача имеет точное решение, то оно в принципе может быть найдено общим интегральным методом, поскольку он не вносит заведомых погрешностей.**

**Другие нетривиальные точные решения для именно существенно трёхмерных цилиндрических тел, которые возможно применить к задачам прочности, неизвестны.**

**Ph. D. & Dr. Sc. Lev Grigorevic GELIMSON. ОБОБЩЕНИЕ АНАЛИТИЧЕСКИХ МЕТОДОВ РЕШЕНИЯ ЗАДАЧ ПРОЧНОСТИ ТИПОВЫХ ЭЛЕМЕНТОВ КОНСТРУКЦИЙ В ТЕХНИКЕ ВЫСОКИХ ДАВЛЕНИЙ: автореф. дис. ... ДОКТ. техн. наук: 01.02.06. Киев: Институт проблем прочности Академии наук Украины, 1993, 1994. 238/524**

**Поэтому представляется рациональным испытывать (тестировать) общий интегральный метод на задачах для именно существенно трёхмерных аналогов свободно опёртых и жёстко защемлённых по краю круглых пластин и круглых плит, нагруженных равномерным давлением на одно основание, для которых имеются классические приближённые решения.**

Ph. D. & Dr. Sc. Lev Grigorevic GELIMSON. ОБОБЩЕНИЕ АНАЛИТИЧЕСКИХ МЕТОДОВ РЕШЕНИЯ ЗАДАЧ ПРОЧНОСТИ ТИПОВЫХ ЭЛЕМЕНТОВ КОНСТРУКЦИЙ В ТЕХНИКЕ ВЫСОКИХ ДАВЛЕНИЙ: автореф. дис. ...  
ДОКТ. техн. наук: 01.02.06. Киев: Институт проблем прочности Академии наук Украины, 1993, 1994. 239/524

**В задаче о «свободно опёртом» по краю именно  
существенно трёхмерном сплошном  
цилиндрическом упругом теле**

$$0 \leq r \leq a,$$

$$0 \leq z \leq h$$

**под равномерным давлением  $p$  на верхнее основание  $z = h$  на нём выполнено граничное условие для осевого напряжения**

$$\sigma_z(r, h) = -p.$$

**Вначале предположим наличие  
уравновешивающего противодействия  $pb^2/(b^2 - a^2)$   
на узкую кольцевую часть  $a \leq r \leq b$  основания  $z = 0$ .**

Тогда для  $a \leq r \leq b$  и далее для  $0 \leq r \leq a$

$$\tau_{rz}(a, z) = 3p(z/h - z^2/h^2)a/h,$$

$$\tau_{rz}(r, z) = 3p(z/h - z^2/h^2)r/h.$$

Получаем ещё одну формулу теории плит для осевого напряжения

$$\sigma_z(r, z) = p(-3z^2/h^2 + 2z^3/h^3)$$

и также классические формулы теории пластин для радиального и окружного напряжений:

$$\sigma_r(r, z) = (3/8)(3 + \mu)p(a^2 - r^2)h^{-2}(1 - 2z/h);$$

$$\sigma_t(r, z) = (3/8)p[(3 + \mu)a^2 - (1 + 3\mu)r^2]h^{-2}(1 - 2z/h).$$

(Вместо этих двух формул теории пластин теория плит даёт точное решение иной задачи с



Ph. D. & Dr. Sc. Lev Grigorevic GELIMSON. ОБОБЩЕНИЕ АНАЛИТИЧЕСКИХ МЕТОДОВ РЕШЕНИЯ ЗАДАЧ ПРОЧНОСТИ ТИПОВЫХ ЭЛЕМЕНТОВ КОНСТРУКЦИЙ В ТЕХНИКЕ ВЫСОКИХ ДАВЛЕНИЙ: автореф. дис. ... ДОКТ. техн. наук: 01.02.06. Киев: Институт проблем прочности Академии наук Украины, 1993, 1994. 241/524

$$\sigma_r(a, z) = (1/20)(2 + \mu)(1 - 12z/h + 30z^2/h^2 - 20z^3/h^3);$$

решение пригодно для  $h/a \ll 1$ , но не трёхмерности.)

Это сочетанное (комбинированное) решение, к которому привёл в итоге и общий (полу)степенной метод, получено общим интегральным методом сразу, естественно и без произвола.

Левая часть сложнейшего второго уравнения совместности деформаций в напряжениях

$$[- 3(1 - \mu)(2 + \mu)pr^2h^{-2}(1 - 2z/h)]$$

аннулируется лишь на оси и на срединной плоскости, так что полученное решение (рис. 3, а) является приближённым и нуждается в анализе его точности.

Ph. D. & Dr. Sc. Lev Grigorevic GELIMSON. ОБОБЩЕНИЕ АНАЛИТИЧЕСКИХ МЕТОДОВ РЕШЕНИЯ ЗАДАЧ ПРОЧНОСТИ ТИПОВЫХ ЭЛЕМЕНТОВ КОНСТРУКЦИЙ В ТЕХНИКЕ ВЫСОКИХ ДАВЛЕНИЙ: автореф. дис. ... ДОКТ. техн. наук: 01.02.06. Киев: Институт проблем прочности Академии наук Украины, 1993, 1994. 242/524

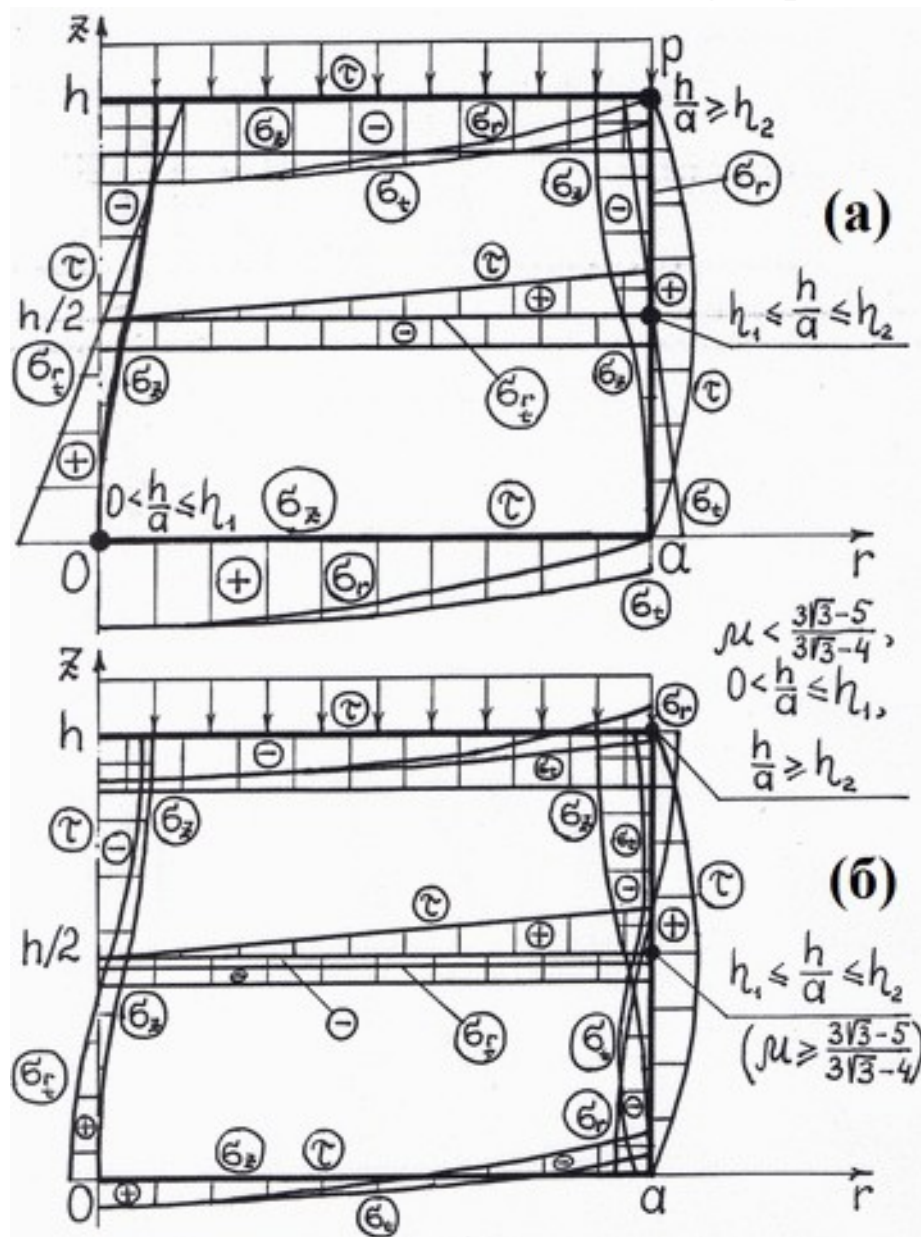

**Рисунок 3. Эпюры напряжений и условия места (зачернённый кружок) наибольшего равносильного (эквивалентного) напряжения по третьей теории прочности в свободно опёртом (а) и жёстко защемлённом (б) по краю (боковой поверхности) именно существенно трёхмерных сплошных цилиндрических телах.**

Ph. D. & Dr. Sc. Lev Grigorevic GELIMSON. ОБОБЩЕНИЕ АНАЛИТИЧЕСКИХ МЕТОДОВ РЕШЕНИЯ ЗАДАЧ ПРОЧНОСТИ ТИПОВЫХ ЭЛЕМЕНТОВ КОНСТРУКЦИЙ В ТЕХНИКЕ ВЫСОКИХ ДАВЛЕНИЙ: автореф. дис. ... ДОКТ. техн. наук: 01.02.06. Киев: Институт проблем прочности Академии наук Украины, 1993, 1994. 243/524

**Общий интегральный метод даёт общий метод естественной оценки погрешностей решений по второму уравнению совместности – единственному, не обращаемому в тождество.**

**Естественная оценка погрешностей получаемых решений (как инвариант равносильного (эквивалентного) преобразования второго уравнения совместности деформаций его умножением на постоянный ненулевой коэффициент) даётся отношением равностепенных между собой однородных функций левой части этого уравнения.**

**Ph. D. & Dr. Sc. Lev Grigorevic GELIMSON. ОБОБЩЕНИЕ АНАЛИТИЧЕСКИХ МЕТОДОВ РЕШЕНИЯ ЗАДАЧ ПРОЧНОСТИ ТИПОВЫХ ЭЛЕМЕНТОВ КОНСТРУКЦИЙ В ТЕХНИКЕ ВЫСОКИХ ДАВЛЕНИЙ: автореф. дис. ... ДОКТ. техн. наук: 01.02.06. Киев: Институт проблем прочности Академии наук Украины, 1993, 1994. 244/524**

**Исходя из интуитивных представлений о приближённом равенстве и основанной на них введённой всеобщей погрешности (числа близки, если модуль их разности мал по сравнению с суммой их модулей), по принципу допустимой простоты примем, что оценка погрешности решения даётся оценочной дробью – отношением некоего среднего значения модуля левой части уравнения по объёму рассматриваемого трёхмерного тела к максимуму суммы модулей слагаемых той же части по тому же объёму. Среднее значение модуля произведения можно оценить произведением средних значений модулей сомножителей.**

Ph. D. & Dr. Sc. Lev Grigorevic GELIMSON. ОБОБЩЕНИЕ АНАЛИТИЧЕСКИХ МЕТОДОВ РЕШЕНИЯ ЗАДАЧ ПРОЧНОСТИ ТИПОВЫХ ЭЛЕМЕНТОВ КОНСТРУКЦИЙ В ТЕХНИКЕ ВЫСОКИХ ДАВЛЕНИЙ: автореф. дис. ... ДОКТ. техн. наук: 01.02.06. Киев: Институт проблем прочности Академии наук Украины, 1993, 1994. 245/524

**В левой части уравнения для определения числителя оценочной дроби не следует избегать приведения подобных, для определения знаменателя оценочной дроби нельзя приводить подобные разных знаков (взаимная компенсация влечёт кажущееся снижение точности), а при определении знаменателя не следует расщеплять цельные выражения типа  $1 - \mu^2$  в каждой из формул для напряжений (это вело бы к мнимому повышению точности).**

**Левая часть второго уравнения совместности после подстановки формул для напряжений и приведения подобных одинаковых знаков принимает вид**

$$3\rho r h^{-2}(1 - 2z/h)[\mu(3 + \mu) - 2(1 + \mu)].$$

Ph. D. & Dr. Sc. Lev Grigorevic GELIMSON. ОБОБЩЕНИЕ АНАЛИТИЧЕСКИХ МЕТОДОВ РЕШЕНИЯ ЗАДАЧ ПРОЧНОСТИ ТИПОВЫХ ЭЛЕМЕНТОВ КОНСТРУКЦИЙ В ТЕХНИКЕ ВЫСОКИХ ДАВЛЕНИЙ: автореф. дис. ...  
ДОКТ. техн. наук: 01.02.06. Киев: Институт проблем прочности Академии наук Украины, 1993, 1994. 246/524

**Общий метод естественной оценки погрешностей решений даёт по второму уравнению совместности погрешность сочетанного (комбинированного) решения как оценочную дробь**

$$\underline{\delta}_\lambda = \frac{3(1 - \mu)(2 + \mu)r_{\text{med}}h^{-2}|1 - 2z/h|_{\text{med}}}{\{3[\mu(3 + \mu) + 2(1 + \mu)]r_{\text{max}}h^{-2}(1 + 2z/h)_{\text{max}}\}},$$

**причём в числителе**

$$\begin{aligned} r_{\text{med}} &= a/2, \\ |1 - 2z/h|_{\text{med}} &= 1/2, \end{aligned}$$

**а в знаменателе**

$$\begin{aligned} r_{\text{max}} &= a, \\ (1 + 2z/h)_{\text{max}} &= 3. \end{aligned}$$

Ph. D. & Dr. Sc. Lev Grigorevic GELIMSON. ОБОБЩЕНИЕ АНАЛИТИЧЕСКИХ МЕТОДОВ РЕШЕНИЯ ЗАДАЧ ПРОЧНОСТИ ТИПОВЫХ ЭЛЕМЕНТОВ КОНСТРУКЦИЙ В ТЕХНИКЕ ВЫСОКИХ ДАВЛЕНИЙ: автореф. дис. ... ДОКТ. техн. наук: 01.02.06. Киев: Институт проблем прочности Академии наук Украины, 1993, 1994. 247/524

**В итоге независимо от размеров существенно трёхмерного упругого тела оценочная дробь**

$$\underline{\delta}_\lambda = 12^{-1}(1 - \mu)(2 + \mu)/(2 + 5\mu + \mu^2) \leq 1/12.$$

**При любых значениях отношения  $h/a$  универсальна инженерная точность данного решения (погрешность до 8.3 %, а при  $\mu = 0.21; 0.3; 0.37$  для неорганического стекла, стали и органического стекла соответственно до 4.72; 3.74; 3.12 %).**

**Приведём результаты решения задачи прочности для стального тела ( $\mu = 0.3$ ). При**

$$0 < h/a \leq \eta_1 = 4^{-1}(3 + \mu)2^{1/2}\{1 + [1 + (3 + \mu)^2/36]^{1/2}\}^{-1/2} \approx 0.7973 \approx (3 + \mu)/4$$

Ph. D. & Dr. Sc. Lev Grigorevic GELIMSON. ОБОБЩЕНИЕ АНАЛИТИЧЕСКИХ МЕТОДОВ РЕШЕНИЯ ЗАДАЧ ПРОЧНОСТИ ТИПОВЫХ ЭЛЕМЕНТОВ КОНСТРУКЦИЙ В ТЕХНИКЕ ВЫСОКИХ ДАВЛЕНИЙ: автореф. дис. ... ДОКТ. техн. наук: 01.02.06. Киев: Институт проблем прочности Академии наук Украины, 1993, 1994. 248/524

**наибольшее равносильное (эквивалентное) напряжение по третьей теории прочности**

$$\sigma_{\max}(r, z) = \sigma_e(0, 0) = \sigma_r(0, 0) = \sigma_t(0, 0) = (3/8)(3 + \mu)ra^2/h^2 \leq \sigma_s,$$

**предел упругого сопротивления (давление начала текучести) и допускаемое давление**

$$p_s = 8[3(3 + \mu)]^{-1} \sigma_s h^2/a^2,$$

$$[p] = 8[3(3 + \mu)]^{-1} [\sigma] h^2/a^2,$$

$$[\sigma] = \min\{\sigma_s/n_s; \sigma_u/n_u\} = \min\{\sigma_s/1.5; \sigma_u/2.4\}.$$

**Аналогично при**

$$\eta_1 \leq h/a \leq \eta_2 = 3^{1/2}(1 - \mu)[10 - 4\mu - (88 - 56\mu + 4\mu^2)^{1/2}]^{-1/2} \approx 2.077$$



**наибольшее равносильное (эквивалентное)  
напряжение по третьей теории прочности**

$$\sigma_{\text{emax}}(r, z) = \sigma_e(a, h/2) = (1 + 9a^2/h^2)^{1/2} p/2 \leq \sigma_s,$$

**предел упругого сопротивления (давление начала текучести) и допускаемое давление соответственно**

$$p_s = 2(1 + 9a^2/h^2)^{-1/2} \sigma_s,$$
$$[p] = 2(1 + 9a^2/h^2)^{-1/2} [\sigma].$$

**При  $h/a \geq \eta_2$  наибольшее равносильное напряжение по третьей теории прочности**

$$\sigma_{\text{emax}}(r, z) = \sigma_e(a, h) = [1 - (3/4)(1 - \mu)a^2/h^2] p \leq \sigma_s,$$

**предел упругого сопротивления (давление начала текучести) и допускаемое давление соответственно**

Ph. D. & Dr. Sc. Lev Grigorevic GELIMSON. ОБОБЩЕНИЕ АНАЛИТИЧЕСКИХ МЕТОДОВ РЕШЕНИЯ ЗАДАЧ ПРОЧНОСТИ ТИПОВЫХ ЭЛЕМЕНТОВ КОНСТРУКЦИЙ В ТЕХНИКЕ ВЫСОКИХ ДАВЛЕНИЙ: автореф. дис. ... ДОКТ. техн. наук: 01.02.06. Киев: Институт проблем прочности Академии наук Украины, 1993, 1994. 250/524

$$p_s = \sigma_s / [1 - (3/4)(1 - \mu)a^2/h^2],$$
$$[p] = [\sigma] / [1 - (3/4)(1 - \mu)a^2/h^2].$$

Итак, в задаче (рис. 3, а) о «свободном опирании» по боковой поверхности  $r = a$  именно существенно трёхмерного сплошного цилиндрического упругого тела  $0 \leq r \leq a, 0 \leq z \leq h$  под давлением  $p$  на внешнее основание  $z = h$  с  $\sigma_z(r, h) = -p$  при свободном внутреннем основании  $z = 0$  существуют два критических значения  $\eta_1$  и  $\eta_2$  отношения  $h/a$  с перемещениями опасной точки из центра свободного от нагрузок внутреннего основания на середину боковой поверхности и далее на край нагруженного равномерным давлением внешнего основания.

Ph. D. & Dr. Sc. Lev Grigorevic GELIMSON. ОБОБЩЕНИЕ АНАЛИТИЧЕСКИХ МЕТОДОВ РЕШЕНИЯ ЗАДАЧ ПРОЧНОСТИ ТИПОВЫХ ЭЛЕМЕНТОВ КОНСТРУКЦИЙ В ТЕХНИКЕ ВЫСОКИХ ДАВЛЕНИЙ: автореф. дис. ...  
ДОКТ. техн. наук: 01.02.06. Киев: Институт проблем прочности Академии наук Украины, 1993, 1994. 251/524

**В задаче (рис. 3, б) о жёстком защемлении по боковой поверхности  $r = a$  именно существенно трёхмерного сплошного цилиндрического упругого тела**

$$0 \leq r \leq a,$$

$$0 \leq z \leq h$$

**под давлением  $p$  на внешнее основание  $z = h$  с**

$$\sigma_z(r, h) = -p$$

**при свободном внутреннем основании  $z = 0$  взамен условий защемления**

$$u_r(a, z) = 0,$$

$$u_z(a, z) = 0$$

Ph. D. & Dr. Sc. Lev Grigorevic GELIMSON. ОБОБЩЕНИЕ АНАЛИТИЧЕСКИХ МЕТОДОВ РЕШЕНИЯ ЗАДАЧ ПРОЧНОСТИ ТИПОВЫХ ЭЛЕМЕНТОВ КОНСТРУКЦИЙ В ТЕХНИКЕ ВЫСОКИХ ДАВЛЕНИЙ: автореф. дис. ... ДОКТ. техн. наук: 01.02.06. Киев: Институт проблем прочности Академии наук Украины, 1993, 1994. 252/524

**теория пластин и теория плит аннулируют наклон  
краевой нормали или среднее радиальное  
перемещение её точек.**

**Общий интегральный метод при простейшем  
статически возможном параболическом сдвиговом  
напряжении**

$$\tau_{rz}(a, z) = 3p(z/h - z^2/h^2)a/h$$

**при  $r = a$  даёт формулы теории плит для осевого и  
сдвигового напряжений**

$$\sigma_z(r, z) = p(-3z^2/h^2 + 2z^3/h^3),$$

$$\tau_{rz}(r, z) = 3p(z/h - z^2/h^2)r/h,$$

**формулы для радиального и осевого перемещений**

**Ph. D. & Dr. Sc. Lev Grigorevic GELIMSON. ОБОБЩЕНИЕ АНАЛИТИЧЕСКИХ МЕТОДОВ РЕШЕНИЯ ЗАДАЧ ПРОЧНОСТИ ТИПОВЫХ ЭЛЕМЕНТОВ КОНСТРУКЦИЙ В ТЕХНИКЕ ВЫСОКИХ ДАВЛЕНИЙ: автореф. дис. ... ДОКТ. техн. наук: 01.02.06. Киев: Институт проблем прочности Академии наук Украины, 1993, 1994. 253/524**

$$u_r(r, z) = (3/8)(1 - \mu^2)(a^2 - r^2)h^{-2}(1 - 2z/h)pr/E,$$

$$u_z(r, z) = \{- (3/2)\mu[(2 + \mu)a^2 - 2(1 + \mu)r^2]h^{-2}(z/h - z^2/h^2) - (1/2)(1 + \mu)(1 - 2\mu)(1 - \mu)^{-1}(2z^3/h^3 - z^4/h^4) - (3/16)(1 - \mu^2)(a^2 - r^2)^2h^{-4}\}hp/E$$

**и формулы для радиального и тангенциального (окружного) напряжений**

$$\sigma_r(r, z) = \{(3/8)[(1 + \mu)a^2 - (3 + \mu)r^2]h^{-2}(1 - 2z/h) - \mu(1 - \mu)^{-1}(3z^2/h^2 - 2z^3/h^3)\}p,$$

$$\sigma_t(r, z) = \{(3/8)[(1 + \mu)a^2 - (1 + 3\mu)r^2]h^{-2}(1 - 2z/h) - \mu(1 - \mu)^{-1}(3z^2/h^2 - 2z^3/h^3)\}p.$$

**Левая часть второго уравнения совместности деформаций в напряжениях составляет**

Ph. D. & Dr. Sc. Lev Grigorevic GELIMSON. ОБОБЩЕНИЕ АНАЛИТИЧЕСКИХ МЕТОДОВ РЕШЕНИЯ ЗАДАЧ ПРОЧНОСТИ ТИПОВЫХ ЭЛЕМЕНТОВ КОНСТРУКЦИЙ В ТЕХНИКЕ ВЫСОКИХ ДАВЛЕНИЙ: автореф. дис. ... ДОКТ. техн. наук: 01.02.06. Киев: Институт проблем прочности Академии наук Украины, 1993, 1994. 254/524

$$6prh^{-2}(1 - 2z/h)[- (3/8)\mu/(1 - \mu) + (3/8)\mu^2/(1 - \mu) + \mu - (1 + \mu) + (1/2)\mu(1 + \mu)].$$

Независимо от размеров тела оценочная дробь всеобщей погрешности полученного решения

$$\underline{\delta}_\lambda = (1/12)(1 - \mu/8 - \mu^2/2)/[1 + 2\mu + (1/8)\mu(1 + \mu)(7 - 4\mu)/(1 - \mu)] \leq 1/12$$

даёт универсальную по  $h/a$  инженерную точность (до 8.3 %, а при  $\mu = 0.21; 0.3; 0.37$  для неорганического стекла, стали и органического стекла соответственно до 4.76; 3.82; 3.21 %).

**Ph. D. & Dr. Sc. Lev Grigorevic GELIMSON. ОБОБЩЕНИЕ АНАЛИТИЧЕСКИХ МЕТОДОВ РЕШЕНИЯ ЗАДАЧ ПРОЧНОСТИ ТИПОВЫХ ЭЛЕМЕНТОВ КОНСТРУКЦИЙ В ТЕХНИКЕ ВЫСОКИХ ДАВЛЕНИЙ: автореф. дис. ... ДОКТ. техн. наук: 01.02.06. Киев: Институт проблем прочности Академии наук Украины, 1993, 1994. 255/524**

**Промежуточные плоскости, параллельные основаниям, искривляются сильнее оснований, особенно срединная плоскость жёстко защемлённого именно существенно трёхмерного тела.**

**Формулы для радиального  $\sigma_r(r, z)$  и тангенциального (окружного)  $\sigma_t(r, z)$  напряжений обобщают и уточняют таковые в теории пластин, отличаясь вычитаемыми в фигурных скобках, нетождественными поправкам теории плит и будучи, по-видимому, более точными, поскольку условия защемления боковой поверхности выполнены намного точнее, чем в теории плит.**

**Если в задаче прочности**

$$\mu \leq \mu_1 = (3^{3/2} - 5)/(3^{3/2} - 4) \approx 0.1640,$$

**то при любых  $h/a$ , а если**

$$\mu \geq \mu_1 = (3^{3/2} - 5)/(3^{3/2} - 4) \approx 0.1640,$$

**то при любом из двух дополнительных условий**

$$0 < h/a \leq \eta_1 = (3/2)^{1/2} \{3 - 2(1 - 2\mu)/(1 - \mu) + [9 - 12(1 - 2\mu)/(1 - \mu) + (1 - 2\mu)^2/(1 - \mu)^2]^{1/2}\}^{-1/2} \approx 0.6595,$$

$$h/a \geq \eta_2 = (3/2)^{1/2} \{3 - 2(1 - 2\mu)/(1 - \mu) - [9 - 12(1 - 2\mu)/(1 - \mu) + (1 - 2\mu)^2/(1 - \mu)^2]^{1/2}\}^{-1/2} \approx 2.291$$

**(приближённые числа при  $\mu = 0.3$  для стали) равносильное (эквивалентное) напряжение по третьей теории прочности максимально на краю внешнего основания**

$$\sigma_{\text{emax}}(r, z) = \sigma_e(a, h) = [(1 - 2\mu)/(1 - \mu) + (3/4)a^2/h^2]p \leq \sigma_s,$$



**предел упругого сопротивления (давление начала текучести) и допускаемое давление соответственно**

$$p_s = [(1 - 2\mu)/(1 - \mu) + (3/4)a^2/h^2]^{-1} \sigma_s,$$

$$[p] = [(1 - 2\mu)/(1 - \mu) + (3/4)a^2/h^2]^{-1} [\sigma],$$

$$[\sigma] = \min\{\sigma_s/n_s; \sigma_u/n_u\} = \min\{\sigma_s/1.5; \sigma_u/2.4\}.$$

**Если**

$$\mu \geq \mu_1 = (3^{3/2} - 5)/(3^{3/2} - 4) \approx 0.1640,$$

**то при  $\eta_1 \leq h/a \leq \eta_2$  равносильное (эквивалентное) напряжение по третьей теории прочности максимально посередине боковой поверхности**

$$\sigma_{e\max}(r, z) = \sigma_e(a, h/2) = \\ (1/2)[(1 - 2\mu)^2/(1 - \mu)^2 + 9a^2/h^2]^{1/2} p/2 \leq \sigma_s,$$

**предел упругого сопротивления (давление начала текучести) и допускаемое давление соответственно**

$$p_s = 2[(1 - 2\mu)^2/(1 - \mu)^2 + 9a^2/h^2]^{-1/2} \sigma_s,$$
$$[p] = 2[(1 - 2\mu)^2/(1 - \mu)^2 + 9a^2/h^2]^{-1/2} [\sigma].$$

**В этой задаче при условии**

$$\mu \geq \mu_1 = (3^{3/2} - 5)/(3^{3/2} - 4) \approx 0.1640$$

**имеются тоже два критических значения  $\eta_1$  и  $\eta_2$  отношения  $h/a$  с редким случаем возврата области наибольших напряжений.**

Ph. D. & Dr. Sc. Lev Grigorevic GELIMSON. ОБОБЩЕНИЕ АНАЛИТИЧЕСКИХ МЕТОДОВ РЕШЕНИЯ ЗАДАЧ ПРОЧНОСТИ ТИПОВЫХ ЭЛЕМЕНТОВ КОНСТРУКЦИЙ В ТЕХНИКЕ ВЫСОКИХ ДАВЛЕНИЙ: автореф. дис. ...  
ДОКТ. техн. наук: 01.02.06. Киев: Институт проблем прочности Академии наук Украины, 1993, 1994. 259/524

**Общий интегральный метод позволяет  
прямым алгоритмом решать задачу для  
целого тела сложной конфигурации как  
единственного канонического или  
неканонического макроэлемента.**

**Анализ равновесия конической переходной  
части в мультипликаторе давлений приводит  
к задаче для трёхмерного усечённого конуса**

$$0 \leq z \leq h,$$

$$0 \leq r \leq a + (b - a)z/h \quad (b \geq a)$$

**(рис. 4).**

Ph. D. & Dr. Sc. Lev Grigorevic GELIMSON. ОБОБЩЕНИЕ АНАЛИТИЧЕСКИХ МЕТОДОВ РЕШЕНИЯ ЗАДАЧ ПРОЧНОСТИ ТИПОВЫХ ЭЛЕМЕНТОВ КОНСТРУКЦИЙ В ТЕХНИКЕ ВЫСОКИХ ДАВЛЕНИЙ: автореф. дис. ... ДОКТ. техн. наук: 01.02.06. Киев: Институт проблем прочности Академии наук Украины, 1993, 1994. 260/524

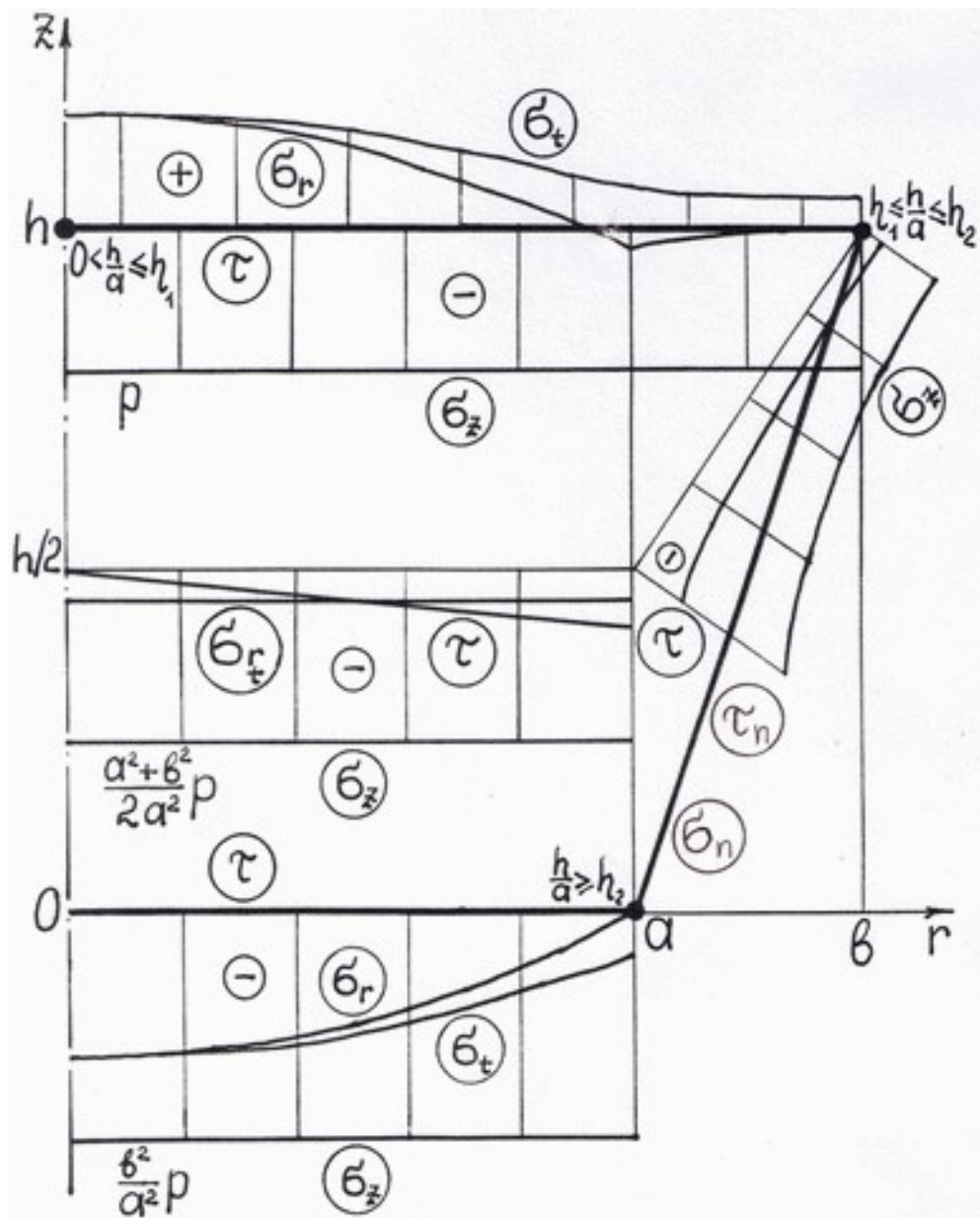

**Рисунок 4. Эпюры напряжений и условия места (зачернённый кружок) наибольшего равносильного (эквивалентного) напряжения по третьей теории прочности в сжатом равномерными давлениями на торцы трёхмерном упругом теле в форме усечённого конуса.**

Ph. D. & Dr. Sc. Lev Grigorevic GELIMSON. ОБОБЩЕНИЕ АНАЛИТИЧЕСКИХ МЕТОДОВ РЕШЕНИЯ ЗАДАЧ ПРОЧНОСТИ ТИПОВЫХ ЭЛЕМЕНТОВ КОНСТРУКЦИЙ В ТЕХНИКЕ ВЫСОКИХ ДАВЛЕНИЙ: автореф. дис. ...  
ДОКТ. техн. наук: 01.02.06. Киев: Институт проблем прочности Академии наук Украины, 1993, 1994. 261/524

**Сжатие усечённого конуса равномерными давлениями  $p$  и  $pb^2/a^2$  на основания  $z = h$  и  $z = 0$  с соответствующим осевым напряжением на основаниях**

$$\sigma_z(r, 0) = - pb^2/a^2 \quad (0 \leq r \leq a),$$

$$\sigma_z(r, h) = - p \quad (0 \leq r \leq b)$$

**при простейшем статически возможном параболическом осевом распределении сдвигового напряжения даёт разветвлённые формулы для сдвигового напряжения в усечённом конусе**

$$\tau_{rz}(r, z) = - 3p(b^2/a^2 - 1)(r/h)(z/h)(1 - z/h), \quad 0 \leq r \leq a;$$

$$\tau_{rz}(r, z) = - 3p(b - a)^3(b - r)^{-2}(b + r)h^{-1}r^{-1}[z/h - (r - a)/(b - a)](1 - z/h), \quad a \leq r \leq b.$$

**Из второго уравнения равновесия и с учётом граничных условий на сжатых основаниях и ненагруженной боковой поверхности определяется осевое напряжение в усечённом конусе**

$$\sigma_z(r, z) = p[-b^2/a^2 + (b^2/a^2 - 1)(3z^2/h^2 - 2z^3/h^3)], \quad 0 \leq r \leq a;$$

$$\sigma_z(r, z) = p\{-1 + (3/2)(b - a)^2(b - r)^{-2}(b + r)r^{-1}(1 - z/h)^2 - (1/2)(b - a)^3(b - r)^{-3}(3b + r)r^{-1}(1 - z/h)^2[1 + 2z/h - 3(r - a)/(b - a)]\}, \quad a < r \leq b.$$

**Из первого уравнения равновесия и из первого уравнения совместности деформаций устанавливаются радиальное  $\sigma_r(r, z)$  и тангенциальное (окружное)  $\sigma_t(r, z)$  напряжения:**

**в центральной части  $0 \leq r \leq a$  усечённого конуса**

$$\begin{aligned} \sigma_r(r, z) = p \{ & (1/2)\mu(b^2 - a^2)a^{-1}(-1 + 3z^2/h^2 - 2z^3/h^3) + (3/8)(3 \\ & + \mu)(b^2/a^2 - 1)(r^2/h^2)(1 - 2z/h) + (1/2)\mu(b - a)[a + b + (b - \\ & a)z/h](1 - z/h)/[a + (b - a)z/h]^2 - (3/8)(1 - \mu)(b^2 - a^2)(a^2/h^2) \\ & (1 - 2z/h)/[a + (b - a)z/h]^2 - (3/4)(1 + \mu)(b^2 - a^2)h^{-2}(1 - 2z/h) \\ & - (3/2)(1 - \mu)(b - a)^2h^{-1}(1 - z/h)[a + (b - a)z/h]^{-2}[az/h + (2b - \\ & a - (b - a)(z/h))\ln(1 - z/h)^{-1}] - (3/2)(1 + \mu)(1 - a/b)^2h^{-1}(1 - z/h) \\ & [bz/h + (a + (b - a)z/h)\ln((1 + (b - a)a^{-1}z/h)(1 - z/h)^{-1})] \}; \end{aligned}$$

$$\begin{aligned} \sigma_t(r, z) = p \{ & (1/2)\mu(b^2 - a^2)a^{-1}(-1 + 3z^2/h^2 - 2z^3/h^3) + (3/8)(1 \\ & + 3\mu)(b^2/a^2 - 1)(r^2/h^2)(1 - 2z/h) + (1/2)\mu(b - a)[a + b + (b - \\ & a)z/h](1 - z/h)/[a + (b - a)z/h]^2 - (3/8)(1 - \mu)(b^2 - a^2)(a^2/h^2) \\ & (1 - 2z/h)/[a + (b - a)z/h]^2 - (3/4)(1 + \mu)(b^2 - a^2)h^{-2}(1 - 2z/h) \end{aligned}$$

Ph. D. & Dr. Sc. Lev Grigorevic GELIMSON. ОБОБЩЕНИЕ АНАЛИТИЧЕСКИХ МЕТОДОВ РЕШЕНИЯ ЗАДАЧ ПРОЧНОСТИ ТИПОВЫХ ЭЛЕМЕНТОВ КОНСТРУКЦИЙ В ТЕХНИКЕ ВЫСОКИХ ДАВЛЕНИЙ: автореф. дис. ... ДОКТ. техн. наук: 01.02.06. Киев: Институт проблем прочности Академии наук Украины, 1993, 1994. 264/524

$$- (3/2)(1 - \mu)(b - a)^2 h^{-1} (1 - z/h) [a + (b - a)z/h]^{-2} [az/h + (2b - a - (b - a)(z/h)) \ln(1 - z/h)^{-1}] - (3/2)(1 + \mu)(1 - a/b)^2 h^{-1} (1 - z/h) [bz/h + (a + (b - a)z/h) \ln((1 + (b - a)a^{-1}z/h)(1 - z/h)^{-1})];$$

в периферической части  $a < r \leq b$  усечённого конуса

$$\sigma_r(r, z) = p \{ (1/2)\mu(b - a)(1 - z/h) [(a + b + (b - a)z/h)/(a + (b - a)z/h)^2 - (b - a)^2(b - r)^{-2}(b + r)r^{-2}(1 - z/h)(1 + 2z/h - 3(r - a)/(b - a))] + (3/8)(1 - \mu)(b^2 - a^2)(a^2/h^2)[1/r^2 - 1/(a + (b - a)z/h)^2](1 - 2z/h) + (3/2)(1 - \mu)(b - a)^2 h^{-1} (1 - z/h) [r^{-2}(r - a)(b - r)^{-1}(r - bz/h) + r^{-2}(2b - a - (b - a)z/h) \ln((b - a)/(b - r)) - (az/h + (2b - a - (b - a)z/h) \ln(1 - z/h)^{-1})/(a + (b - a)z/h)^2] + (3/2)(1 + \mu)(1 - a/b)^2 h^{-1} (1 - z/h) [b(r - a)(b - r)^{-1} - b(b - a)(b - r)^{-1}z/h + (a + (b - a)z/h) \ln(r(b - a)(b - r)^{-1}(1 - z/h)(a + (b - a)z/h)^{-1})] \};$$



**Ph. D. & Dr. Sc. Lev Grigorevic GELIMSON. ОБОБЩЕНИЕ АНАЛИТИЧЕСКИХ МЕТОДОВ РЕШЕНИЯ ЗАДАЧ ПРОЧНОСТИ ТИПОВЫХ ЭЛЕМЕНТОВ КОНСТРУКЦИЙ В ТЕХНИКЕ ВЫСОКИХ ДАВЛЕНИЙ: автореф. дис. ... ДОКТ. техн. наук: 01.02.06. Киев: Институт проблем прочности Академии наук Украины, 1993, 1994. 265/524**

$$\begin{aligned} \sigma_t(r, z) = p \{ & (1/2)\mu(b-a)(1-z/h)[(a+b+(b-a)z/h)/(a+(b-a)z/h)^2 + (b-a)^2(b-r)^{-3}(b^2+3br+4r^2)r^{-2}(1-z/h)(1+2z/h-3(r-a)/(b-a)) + 3(b-a)(b-r)^{-2}(b+r)r^{-1}(1-z/h)] - \\ & (3/8)(1-\mu)(b^2-a^2)(a^2/h^2)[1/r^2 + 1/(a+(b-a)z/h)^2](1-2z/h) + (3/2)(1-\mu)(b-a)^2h^{-1}r^{-1}(1-z/h)[(ab-2ar+r^2)r^{-1}(b-r)^{-2}(r-bz/h) + (r-a)/(b-r) + (2b-a-(b-a)z/h)((b-r)^{-1} - r^{-1}\ln((b-a)/(b-r))) - r(az/h + (2b-a-(b-a)z/h)\ln(1-z/h)^{-1})/(a+(b-a)z/h)^2] + (3/2)(1+\mu)(1-a/b)^2h^{-1}(1-z/h)[-b(b-r)^{-2}(r^2-2br+ab+b(b-a)z/h) + (a+(b-a)z/h)(b(b-r)^{-1} + \ln(r(b-a)(b-r)^{-1}(1-z/h)(a+(b-a)z/h)^{-1}))] - \\ & 3(b-a)^3(b+r)(b-r)^{-2}h^{-2}[(b+r-2a)/(b-a) - 2z/h] \}. \end{aligned}$$

**Ph. D. & Dr. Sc. Lev Grigorevic GELIMSON. ОБОБЩЕНИЕ АНАЛИТИЧЕСКИХ МЕТОДОВ РЕШЕНИЯ ЗАДАЧ ПРОЧНОСТИ ТИПОВЫХ ЭЛЕМЕНТОВ КОНСТРУКЦИЙ В ТЕХНИКЕ ВЫСОКИХ ДАВЛЕНИЙ: автореф. дис. ... ДОКТ. техн. наук: 01.02.06. Киев: Институт проблем прочности Академии наук Украины, 1993, 1994. 266/524**

**Логарифмические особенности при**

$$z \rightarrow h - 0 -$$

**кажущиеся:**

$$\lim_{z \rightarrow h - 0} (1 - z/h) \ln(1 - z/h)^{-1} = 0.$$

**В пределе при**

$$b \rightarrow a + 0$$

**решение стремится к элементарному решению для равномерно сжатого по основаниям именно существенно трёхмерного сплошного цилиндрического тела.**

**Конусность ненагруженной боковой поверхности влечёт отсутствующие при  $b = a$  изгибные эффекты.**

Ph. D. & Dr. Sc. Lev Grigorevic GELIMSON. ОБОБЩЕНИЕ АНАЛИТИЧЕСКИХ МЕТОДОВ РЕШЕНИЯ ЗАДАЧ ПРОЧНОСТИ ТИПОВЫХ ЭЛЕМЕНТОВ КОНСТРУКЦИЙ В ТЕХНИКЕ ВЫСОКИХ ДАВЛЕНИЙ: автореф. дис. ...  
ДОКТ. техн. наук: 01.02.06. Киев: Институт проблем прочности Академии наук Украины, 1993, 1994. 267/524

**Формулы для радиального и тангенциального (окружного) напряжений ( $0 \leq r \leq a$ )**

$$\sigma_r(r, 0) = - (3/8)(3 + \mu)p(b^2 - a^2)h^{-2}(1 - r^2/a^2);$$

$$\sigma_t(r, 0) = - (3/8)p(b^2 - a^2)h^{-2}[3 + \mu - (1 + 3\mu)r^2/a^2] -$$

**и на сжатом основании опёртого по краю трёхмерного сплошного цилиндрического тела**

$$0 \leq r \leq a,$$

$$0 \leq z \leq h$$

**под давлением  $p(b^2 - a^2)/a^2$  на это основание или под давлениями на оба основания.**

**Для верхнего основания  $z = h$  взамен тождества имеет место аналогия:**

**в центральной части  $0 \leq r \leq a$  усечённого конуса**

$$\sigma_r(r, h) =$$

$$(3/8)p(b^2 - a^2)h^{-2}[2(1 + \mu) + (1 - \mu)a^2/b^2 - (3 + \mu)r^2/a^2];$$

$$\sigma_t(r, h) =$$

$$(3/8)p(b^2 - a^2)h^{-2}[2(1 + \mu) + (1 - \mu)a^2/b^2 - (1 + 3\mu)r^2/a^2];$$

**в периферической части  $a < r \leq b$  усечённого конуса**

$$\sigma_r(r, h) = - (3/8)(1 - \mu)p(b^2 - a^2)h^{-2}a^2b^{-2}(b^2 - r^2)/r^2;$$

$$\sigma_t(r, h) = (3/8)(1 - \mu)p(b^2 - a^2)h^{-2}a^2b^{-2}(b^2 + r^2)/r^2.$$

**Плоская часть  $0 \leq r \leq a$ ,  $z = h/2$  срединной поверхности является изоповерхностью радиального  $\sigma_r(r, z)$ , тангенциального (окружного)  $\sigma_t(r, z)$  и осевого  $\sigma_z(r, z)$  напряжений**

**Ph. D. & Dr. Sc. Lev Grigorevic GELIMSON. ОБОБЩЕНИЕ АНАЛИТИЧЕСКИХ МЕТОДОВ РЕШЕНИЯ ЗАДАЧ ПРОЧНОСТИ ТИПОВЫХ ЭЛЕМЕНТОВ КОНСТРУКЦИЙ В ТЕХНИКЕ ВЫСОКИХ ДАВЛЕНИЙ: автореф. дис. ... ДОКТ. техн. наук: 01.02.06. Киев: Институт проблем прочности Академии наук Украины, 1993, 1994. 269/524**

$$\sigma_r(r, h/2) = p \left\{ - \frac{1}{4} \mu (b/a - 1)^2 (a^2 + 4ab + b^2) / (a + b)^2 - \right. \\ \left. \frac{3}{2} (1 - \mu) (b - a)^2 (b + a)^{-2} [a + (3b - a) \ln 2] / h - \frac{3}{8} (1 + \mu) \right. \\ \left. (1 - a/b)^2 h^{-1} [b + (a + b) \ln(1 + b/a)] \right\};$$

$$\sigma_t(r, h/2) = p \left\{ - \frac{1}{4} \mu (b/a - 1)^2 (a^2 + 4ab + b^2) / (a + b)^2 - \right. \\ \left. \frac{3}{2} (1 - \mu) (b - a)^2 (b + a)^{-2} [a + (3b - a) \ln 2] / h - \frac{3}{8} (1 + \mu) \right. \\ \left. (1 - a/b)^2 h^{-1} [b + (a + b) \ln(1 + b/a)] \right\};$$

$$\sigma_z(r, h/2) = - p (a^2 + b^2) / (2a^2).$$

**Это не так на конической части**

$$a \leq r \leq b,$$

$$z = [1 + (r - a)/(b - a)] h/2$$

**срединной поверхности и на продолжении плоской части срединной поверхности.**

## Осевое напряжение

$$\sigma_z\{r, [1 + (r - a)/(b - a)]h/2\} = - p(3b + 7r)/(8r),$$

## сдвиговое напряжение

$$\tau_{rz}\{r, [1 + (r - a)/(b - a)]h/2\} = - (3/4)p(b - a)(b + r)/(hr)$$

и в точке (b, h) его непрерывность нарушена:

не существует единый предел

$$\lim_{r \rightarrow b - 0, z \rightarrow h - 0} \tau_{rz}(r, z),$$

зависящий от пути приближения к этой точке и изменяющийся от минимума  $[- (3/2)p(b - a)/h]$  на конической части срединной поверхности до нулевого максимума на верхнем основании и на боковой поверхности.

**Эта единственная особенность противоречит и граничному условию  $\tau_{rz}(b, h) = 0$ , но практически не значима: любая острая кромка имеет закругление.**

**В задаче прочности (по третьей теории прочности) сплошного трёхмерного усечённого конического тела (см. рис. 4) существует для отношения  $h/a$  первое критическое значение**

$$\eta_1 = (2^{3/2}/3) \left\{ (3/4)(b^2/a^2 - 1) [2(1 + \mu) + (1 - \mu)a^2/b^2] - (15/8)(1 - \mu)(1 - a^2/b^2) - 9(b/a - 1)^2 + \left[ \left[ (3/4)(b^2/a^2 - 1)(2(1 + \mu) + (1 - \mu)a^2/b^2) - (15/8)(1 - \mu)(1 - a^2/b^2) - 9(b/a - 1)^2 \right]^2 + (81/256)(b^2/a^2 - 1)^2 \left[ (2(1 + \mu) + (1 - \mu)a^2/b^2)^2 - 4(1 - \mu)^2 a^4/b^4 \right] \right]^{1/2} \right\}^{1/2},$$

**а при  $b/a > 5^{1/2}/2 \approx 1.118$  ( $\mu = 0.3$  для стали)**

**существует и второе критическое значение**

$$\eta_2 = \{9(b/a - 1)^2 + (15/8)(1 - \mu)(1 - a^2/b^2) + [[9(b/a - 1)^2 + (15/8)(1 - \mu)(1 - a^2/b^2)]^2 + (9/4)(1 - \mu)^2(1 - a^2/b^2)^2(b^4/a^4 - 25/16)]^{1/2}\}^{1/2} / [2(b^4/a^4 - 25/16)]^{1/2},$$

**превышение которых влечёт соответственно скачки места  $\sigma_{\max}(r, z)$  из центра  $(0, h)$  большего основания на его край  $(b, h)$  и с края  $(b, h)$  большего основания на край  $(a, 0)$  меньшего основания, причём**



$$\sigma_e(0, h) = p \left\{ 1 + \left( \frac{3}{8} \right) (b^2 - a^2) h^{-2} \left[ 2(1 + \mu) + (1 - \mu) \frac{a^2}{b^2} \right] \right\};$$

$$\sigma_e(b, h) = p \left\{ \left[ \frac{5}{4} + \left( \frac{3}{4} \right) (1 - \mu) (b^2 - a^2) h^{-2} \frac{a^2}{b^2} \right]^2 + 9(b - a)^2 h^{-2} \right\}^{1/2};$$

$$\sigma_e(a, 0) = p b^2 / a^2.$$

**Приравнивание соответствующего наибольшего равносильного (эквивалентного) напряжения  $\sigma_{\max}(r, z)$  предельному  $\sigma_L$  или допускаемому  $[\sigma]$  напряжению даёт предельное  $p_L$  и допускаемое  $[p]$  значения давления  $p$ , что и завершает решение задачи прочности.**

Ph. D. & Dr. Sc. Lev Grigorevic GELIMSON. ОБОБЩЕНИЕ АНАЛИТИЧЕСКИХ МЕТОДОВ РЕШЕНИЯ ЗАДАЧ ПРОЧНОСТИ ТИПОВЫХ ЭЛЕМЕНТОВ КОНСТРУКЦИЙ В ТЕХНИКЕ ВЫСОКИХ ДАВЛЕНИЙ: автореф. дис. ... ДОКТ. техн. наук: 01.02.06. Киев: Институт проблем прочности Академии наук Украины, 1993, 1994. 274/524

**Созданы общая теория предельных состояний и общая теория прочности с общей методологией учёта действительных соотношений прочностных свойств материалов, с общей методологией приведения главных напряжений к всеобщим напряжениям и с общей методологией приведения критериев предельных состояний и прочности впервые к всеобщим прочностным законам природы для произвольно анизотропных тел с различными сопротивлениями растяжениям и сжатиям при любых переменных нагружениях с возможными вращениями главных направлений напряжённого состояния.**

**Ph. D. & Dr. Sc. Lev Grigorevic GELIMSON. ОБОБЩЕНИЕ АНАЛИТИЧЕСКИХ МЕТОДОВ РЕШЕНИЯ ЗАДАЧ ПРОЧНОСТИ ТИПОВЫХ ЭЛЕМЕНТОВ КОНСТРУКЦИЙ В ТЕХНИКЕ ВЫСОКИХ ДАВЛЕНИЙ: автореф. дис. ... ДОКТ. техн. наук: 01.02.06. Киев: Институт проблем прочности Академии наук Украины, 1993, 1994. 275/524**

**Автор в своей кандидатской диссертации (Гелимсон Лев Г. Напряжённо-деформированное состояние и прочность светопрозрачных элементов иллюминаторов: дис. ... канд. техн. наук: 01.02.06. Киев: Ин-т проблем прочности АН УССР, 1987. 148 с.) необходимо для определения опаснейшей точки преобразовал к виду с равносильным (эквивалентным) напряжением  $\sigma_e$  первую теорию прочности (критерий наибольших нормальных напряжений) да-Винчи–Галилея–Лейбница–Ламе для изотропного материала с равной прочностью  $\sigma_L$  при растяжении  $\sigma_t$  и при сжатии  $\sigma_c$**

**Ph. D. & Dr. Sc. Lev Grigorevic GELIMSON. ОБОБЩЕНИЕ АНАЛИТИЧЕСКИХ МЕТОДОВ РЕШЕНИЯ ЗАДАЧ ПРОЧНОСТИ ТИПОВЫХ ЭЛЕМЕНТОВ КОНСТРУКЦИЙ В ТЕХНИКЕ ВЫСОКИХ ДАВЛЕНИЙ: автореф. дис. ... ДОКТ. техн. наук: 01.02.06. Киев: Институт проблем прочности Академии наук Украины, 1993, 1994. 276/524**

$$\begin{aligned}\sigma_e &= \max\{|\sigma_1|; |\sigma_2|; |\sigma_3|\} = \sigma_L, \\ \sigma_e &= \max\{|\sigma_j|; j = 1; 2; 3\} = \sigma_L \\ &(\sigma_L = \sigma_t = \sigma_c = |-\sigma_c|)\end{aligned}$$

**и с различной прочностью  $\sigma_t$  при растяжении и  $\sigma_c$  при сжатии**

$$\begin{aligned}\sigma_e &= \max\{\sigma_1; -\chi\sigma_3\} = \sigma_t, \\ \chi &= \sigma_t/\sigma_c.\end{aligned}$$

**Неизвестны критерии предельных состояний анизотропного различно сопротивляющегося растяжениям и сжатиям материала при произвольном переменном нагружении.**

**Тем самым общепризнано полное отсутствие известных всеобщих прочностных законов природы.**

Ph. D. & Dr. Sc. Lev Grigorevic GELIMSON. ОБОБЩЕНИЕ АНАЛИТИЧЕСКИХ МЕТОДОВ РЕШЕНИЯ ЗАДАЧ ПРОЧНОСТИ ТИПОВЫХ ЭЛЕМЕНТОВ КОНСТРУКЦИЙ В ТЕХНИКЕ ВЫСОКИХ ДАВЛЕНИЙ: автореф. дис. ... ДОКТ. техн. наук: 01.02.06. Киев: Институт проблем прочности Академии наук Украины, 1993, 1994. 277/524

Общий метод физического (знакочувствительного скалярно-векторного) обобщения критериев предельных состояний циклическим моделированием постоянно неупорядоченно пронумерованных программ переменных главных напряжений приводит каждое главное напряжение  $\sigma_{j_u}(t)$  при постоянной нумерации ( $j_u = 1; 2; 3$ ) безотносительно упорядоченности алгебраических величин всех трёх главных напряжений путём его деления на модуль  $|\sigma_{Lj_u}(t)|$  предельного его значения  $\sigma_{Lj_u}(t)$  тех же направления и знака в тот же момент времени  $t$  в той же точке того же тела при одноосном

**напряжённом состоянии (аннулировании двух остальных главных напряжений) и прочих равных условиях нагружения к соответствующему всеобщему главному напряжению:**

$$\begin{aligned}\sigma_{ju}^{\circ}(t) &= \sigma_{ju}(t)/|\sigma_{Lju}(t)| = \\ 1/[|\sigma_{Lju}(t)|/\sigma_{ju}(t)] &= 1/r_{ju}^{\circ}(t), \\ r_{ju}^{\circ}(t) &= |\sigma_{Lju}(t)|/\sigma_{ju}(t)\end{aligned}$$

**есть обобщённый (равный обычному**

$$|\sigma_{Lju}(t)|/|\sigma_{ju}(t)|,$$

**умноженному на знак  $\text{sign}[\sigma_{ju}(t)]$  главного напряжения  $\sigma_{ju}(t)$  одноосный запас главного напряжения  $\sigma_{ju}(t)$ .**

Ph. D. & Dr. Sc. Lev Grigorevic GELIMSON. ОБОБЩЕНИЕ АНАЛИТИЧЕСКИХ МЕТОДОВ РЕШЕНИЯ ЗАДАЧ ПРОЧНОСТИ ТИПОВЫХ ЭЛЕМЕНТОВ КОНСТРУКЦИЙ В ТЕХНИКЕ ВЫСОКИХ ДАВЛЕНИЙ: автореф. дис. ...  
ДОКТ. техн. наук: 01.02.06. Киев: Институт проблем прочности Академии наук Украины, 1993, 1994. 279/524

**При единственной постоянной  $\sigma_L$  изотропного одинаково сопротивляющегося растяжению и сжатию материала любой критерий предельных состояний представим в виде**

$$\sigma_e = F(\sigma_1, \sigma_2, \sigma_3) = \sigma_L,$$

**где  $F(\sigma_1, \sigma_2, \sigma_3)$  – функция главных напряжений  $\sigma_1, \sigma_2, \sigma_3$ , однородная первого порядка относительно главных напряжений и для любого одноосного напряжения равная его модулю.**

**Третья теория прочности**

$$\sigma_e = \sigma_1 - \sigma_3 = \sigma_L$$

Ph. D. & Dr. Sc. Lev Grigorevic GELIMSON. ОБОБЩЕНИЕ АНАЛИТИЧЕСКИХ МЕТОДОВ РЕШЕНИЯ ЗАДАЧ ПРОЧНОСТИ ТИПОВЫХ ЭЛЕМЕНТОВ КОНСТРУКЦИЙ В ТЕХНИКЕ ВЫСОКИХ ДАВЛЕНИЙ: автореф. дис. ...  
ДОКТ. техн. наук: 01.02.06. Киев: Институт проблем прочности Академии наук Украины, 1993, 1994. 280/524

**включает единственную постоянную материала  $\sigma_L$  и непригодна для изотропного материала с различными положительными  $\sigma_t$  и  $\sigma_c$ .**

**Простейший путь необходимого избавления критерия предельных состояний от  $\sigma_L$ , как показывают теории подобия и размерностей, есть деление всех главных напряжений в критерии на  $\sigma_L$ :**

$$\sigma_e^\circ = \sigma_e / \sigma_L = 1 / (\sigma_L / \sigma_e) = 1 / r_e^\circ, r_e^\circ = \sigma_L / \sigma_e;$$

$$\sigma_1^\circ = \sigma_1 / \sigma_L = 1 / (\sigma_L / \sigma_1) = 1 / r_1^\circ, r_1^\circ = \sigma_L / \sigma_1;$$

$$\sigma_2^\circ = \sigma_2 / \sigma_L = 1 / (\sigma_L / \sigma_2) = 1 / r_2^\circ, r_2^\circ = \sigma_L / \sigma_2;$$

$$\sigma_3^\circ = \sigma_3 / \sigma_L = 1 / (\sigma_L / \sigma_3) = 1 / r_3^\circ, r_3^\circ = \sigma_L / \sigma_3;$$

$$\sigma_L^\circ = \sigma_L / \sigma_L = 1 = 1 / (\sigma_L / \sigma_L) = 1 / r_L^\circ, r_L^\circ = \sigma_L / \sigma_L = 1.$$



**Это приведение обобщается следующим приведением для изотропного материала с  $\sigma_t \neq \sigma_c$ :**

$$\sigma_j^\circ = \sigma_j / \sigma_t = 1 / (\sigma_t / \sigma_j) = 1 / r_j^\circ, r_j^\circ = \sigma_t / \sigma_j, \sigma_j \geq 0;$$

$$\sigma_j^\circ = \sigma_j / \sigma_c = 1 / (\sigma_c / \sigma_j) = 1 / r_j^\circ, r_j^\circ = \sigma_c / \sigma_j, \sigma_j \leq 0;$$

$$j = 1; 2; 3; \sigma_e^\circ = \sigma_e / \sigma_t = 1 / (\sigma_t / \sigma_e) = 1 / r_e^\circ, r_e^\circ = \sigma_t / \sigma_e.$$

**Приведённая третья теория прочности**

$$\sigma_e^\circ = \sigma_1^\circ - \sigma_3^\circ = 1, 1 / r_e^\circ = 1 / r_1^\circ - 1 / r_3^\circ = 1$$

**не содержит постоянных материала и может прилагаться к любым видам материалов и нагрузений при условии придания приемлемого смысла приведённым главным напряжениям**

$$\sigma_j^\circ = 1 / r_j^\circ.$$

**Обобщение третьей теории прочности даёт в размерных главных напряжениях  $\sigma_j$  с учётом их знаков при равносильном (эквивалентном) напряжении  $\sigma_{et}$  ( $\sigma_{ec}$ ) для сравнения с  $\sigma_t$  ( $\sigma_c$ ) соответственно**

$$\sigma_{et} = \sigma_1 - \sigma_3 = \sigma_t \quad (\sigma_3 \geq 0),$$

$$\sigma_{ec} = \sigma_1 - \sigma_3 = \sigma_c = |-\sigma_c| \quad (\sigma_1 \leq 0),$$

$$\sigma_{et} = \sigma_1 - \chi\sigma_3 = \sigma_t \quad (\sigma_1 \geq 0 \geq \sigma_3),$$

**первые два критерия неизвестны, но естественны, а третий – критерий Кулона–Мора.**

## Приведение произвольного критерия предельных состояний

$$\sigma_e = F(\sigma_1, \sigma_2, \sigma_3) = \sigma_L$$

даёт приведённый произвольный критерий

$$\sigma_e^\circ = F(\sigma_1^\circ, \sigma_2^\circ, \sigma_3^\circ) = 1, 1/r_e^\circ = F(1/r_1^\circ, 1/r_2^\circ, 1/r_3^\circ) = 1.$$

$$\sigma_{e|q} = |q|\sigma_e^\circ = F(q\sigma_1^\circ, q\sigma_2^\circ, q\sigma_3^\circ) = |q|,$$

$$\sigma_{eq} = q\sigma_e^\circ = F(q\sigma_1^\circ, q\sigma_2^\circ, q\sigma_3^\circ) = q \quad (q > 0).$$

При единственной постоянной  $\sigma_L$  естественно принять

$$q = \sigma_L.$$

При  $\sigma_c \neq \sigma_t$  возможны различные значения  $q$ , в частности

$$\sigma_c, \sigma_t, (\sigma_c\sigma_t)^{1/2}, \sigma_c + \sigma_t, \sigma_c\sigma_t/(\sigma_c + \sigma_t).$$

Ph. D. & Dr. Sc. Lev Grigorevic GELIMSON. ОБОБЩЕНИЕ АНАЛИТИЧЕСКИХ МЕТОДОВ РЕШЕНИЯ ЗАДАЧ ПРОЧНОСТИ ТИПОВЫХ ЭЛЕМЕНТОВ КОНСТРУКЦИЙ В ТЕХНИКЕ ВЫСОКИХ ДАВЛЕНИЙ: автореф. дис. ...  
ДОКТ. техн. наук: 01.02.06. Киев: Институт проблем прочности Академии наук Украины, 1993, 1994. 284/524

**При анизотропии материала с различными сопротивлениями растяжениям и сжатиям в направлениях упорядоченных  $\sigma_j$  или неупорядоченных  $\sigma_{ju}$  главных напряжений множителю  $q$  и его значениям присваиваются следующие дополнительные индексы, в частности:**

$$\begin{aligned} & q_{(j(u))}, \sigma_{c(j(u))}, \sigma_{t(j(u))}, \\ & (\sigma_{c(j(u))}\sigma_{t(j(u))})^{1/2}, \\ & \sigma_{c(j(u))} + \sigma_{t(j(u))}, \\ & \sigma_{c(j(u))}\sigma_{t(j(u))}/(\sigma_{c(j(u))} + \sigma_{t(j(u))}). \end{aligned}$$

## Приведение четвёртой теории прочности

$$\sigma_e = \sigma_i = 2^{-1/2} [(\sigma_1 - \sigma_2)^2 + (\sigma_2 - \sigma_3)^2 + (\sigma_3 - \sigma_1)^2]^{1/2} = \sigma_L$$

даёт приведённую четвёртую теорию прочности

$$\sigma_e^\circ = \sigma_i^\circ = 2^{-1/2} [(\sigma_1^\circ - \sigma_2^\circ)^2 + (\sigma_2^\circ - \sigma_3^\circ)^2 + (\sigma_3^\circ - \sigma_1^\circ)^2]^{1/2} = 1,$$
$$1/r_e^\circ = 1/r_i^\circ = 2^{-1/2} [(1/r_1^\circ - 1/r_2^\circ)^2 + (1/r_2^\circ - 1/r_3^\circ)^2 + (1/r_3^\circ - 1/r_1^\circ)^2]^{1/2} = 1,$$

где  $\sigma_i$ ,  $\sigma_i^\circ$  – интенсивность и приведённая интенсивность напряжений соответственно.

В размерных главных напряжениях  $\sigma_j$  приведённая четвёртая теория прочности в приведённых напряжениях  $\sigma_j^\circ$  меняет свои выражения в зависимости от сочетаний знаков  $\sigma_j$ :

$$\sigma_{et} = \sigma_{it} = 2^{-1/2} [(\sigma_1 - \sigma_2)^2 + (\sigma_2 - \sigma_3)^2 + (\sigma_3 - \sigma_1)^2]^{1/2} = \sigma_t$$
$$(\sigma_1 \geq \sigma_2 \geq \sigma_3 \geq 0);$$

$$\sigma_{et} = \sigma_{it} = 2^{-1/2} [(\sigma_1 - \sigma_2)^2 + (\sigma_2 - \chi\sigma_3)^2 + (\chi\sigma_3 - \sigma_1)^2]^{1/2} = \sigma_t$$
$$(\sigma_1 \geq \sigma_2 \geq 0 \geq \sigma_3);$$

$$\sigma_{et} = \sigma_{it} = 2^{-1/2} [(\sigma_1 - \chi\sigma_2)^2 + (\chi\sigma_2 - \chi\sigma_3)^2 + (\chi\sigma_3 - \sigma_1)^2]^{1/2} = \sigma_t$$
$$(\sigma_1 \geq 0 \geq \sigma_2 \geq \sigma_3);$$

$$\sigma_{et} = \sigma_{it} = 2^{-1/2} [(\chi\sigma_1 - \chi\sigma_2)^2 + (\chi\sigma_2 - \chi\sigma_3)^2 + (\chi\sigma_3 - \chi\sigma_1)^2]^{1/2} = \sigma_t$$
$$(0 \geq \sigma_1 \geq \sigma_2 \geq \sigma_3)$$

$$\{\sigma_{ec} = \sigma_{ic} = 2^{-1/2} [(\sigma_1 - \sigma_2)^2 + (\sigma_2 - \sigma_3)^2 + (\sigma_3 - \sigma_1)^2]^{1/2} = \sigma_c$$
$$(0 \geq \sigma_1 \geq \sigma_2 \geq \sigma_3)\}.$$

При любых  $\sigma_1$  и  $\sigma_3$  и дополнительном условии

$$\sigma_2 \in \{\sigma_1, \sigma_3\}$$

Ph. D. & Dr. Sc. Lev Grigorevic GELIMSON. ОБОБЩЕНИЕ АНАЛИТИЧЕСКИХ МЕТОДОВ РЕШЕНИЯ ЗАДАЧ ПРОЧНОСТИ ТИПОВЫХ ЭЛЕМЕНТОВ КОНСТРУКЦИЙ В ТЕХНИКЕ ВЫСОКИХ ДАВЛЕНИЙ: автореф. дис. ... ДОКТ. техн. наук: 01.02.06. Киев: Институт проблем прочности Академии наук Украины, 1993, 1994. 287/524

приведённая третья теория прочности и  
приведённая четвёртая теория прочности  
совпадают, что частично проверяет их уточняющим  
учётом  $\sigma_2$ .

Их предельные поверхности равнонаклонны к осям  
– в приведённых напряжениях  $\sigma_j^\circ$  обычные  
бесконечные правильная шестигранная  
призматическая и описанная цилиндрическая  
поверхности, а в обычных размерных напряжениях  
 $\sigma_j$  трёхчастны: две полубесконечные  
цилиндрические поверхности радиусами  $(2/3)^{1/2} \sigma_t$   
при  $\sigma_1 + \sigma_2 + \sigma_3 \geq \sigma_t$  и  $(2/3)^{1/2} \sigma_c$  при  $\sigma_1 + \sigma_2 + \sigma_3 \leq -\sigma_c$ ,

**что естественно, соединены промежуточной усечённой конической поверхностью и во все последние три поверхности вписаны шестигранные поверхности – две полубесконечные призматические поверхности и промежуточная усечённая пирамидальная поверхность (с местными нарушениями выпуклости).**

**Приведение критерия Хосфорда**

$$\sigma_e = 2^{-1/H} [(\sigma_1 - \sigma_2)^H + (\sigma_2 - \sigma_3)^H + (\sigma_1 - \sigma_3)^H]^{1/H} = \sigma_L$$

**даёт приведённый критерий Хосфорда**

$$\sigma_e^\circ = 2^{-1/H} [(\sigma_1^\circ - \sigma_2^\circ)^H + (\sigma_2^\circ - \sigma_3^\circ)^H + (\sigma_1^\circ - \sigma_3^\circ)^H]^{1/H} = 1,$$

$$1/r_e^\circ = 2^{-1/H} [(1/r_1^\circ - 1/r_2^\circ)^H + (1/r_2^\circ - 1/r_3^\circ)^H + (1/r_1^\circ - 1/r_3^\circ)^H]^{1/H} = 1$$



**Ph. D. & Dr. Sc. Lev Grigorevic GELIMSON. ОБОБЩЕНИЕ АНАЛИТИЧЕСКИХ МЕТОДОВ РЕШЕНИЯ ЗАДАЧ ПРОЧНОСТИ ТИПОВЫХ ЭЛЕМЕНТОВ КОНСТРУКЦИЙ В ТЕХНИКЕ ВЫСОКИХ ДАВЛЕНИЙ: автореф. дис. ... ДОКТ. техн. наук: 01.02.06. Киев: Институт проблем прочности Академии наук Украины, 1993, 1994. 289/524**

**как обобщение приведённой третьей теории прочности, получаемой при  $N = 1$ , и как обобщение приведённой четвёртой теории прочности, получаемой при  $N = 2$ , изображаемое промежуточной предельной поверхностью при  $1 < N < 2$ .**

**Для изотропного материала приведение не меняет упорядоченности главных напряжений по алгебраическим величинам, то есть из  $\sigma_1 \geq \sigma_2 \geq \sigma_3$  следует  $\sigma_1^\circ \geq \sigma_2^\circ \geq \sigma_3^\circ$ . Для анизотропного материала может потребоваться перенумерация приведённых главных напряжений.**

Ph. D. & Dr. Sc. Lev Grigorevic GELIMSON. ОБОБЩЕНИЕ АНАЛИТИЧЕСКИХ МЕТОДОВ РЕШЕНИЯ ЗАДАЧ ПРОЧНОСТИ ТИПОВЫХ ЭЛЕМЕНТОВ КОНСТРУКЦИЙ В ТЕХНИКЕ ВЫСОКИХ ДАВЛЕНИЙ: автореф. дис. ... ДОКТ. техн. наук: 01.02.06. Киев: Институт проблем прочности Академии наук Украины, 1993, 1994. 290/524

**С учётом приведённых первой и четвёртой теорий прочности приведение линейного критерия Г. С. Писаренко и А. А. Лебедева**

$$\sigma_e = (1 - \chi)\sigma_1 + 2^{-1/2}\chi[(\sigma_1 - \sigma_2)^2 + (\sigma_2 - \sigma_3)^2 + (\sigma_1 - \sigma_3)^2]^{1/2} = \sigma_t$$

даёт приведённый критерий Писаренко–Лебедева

$$\sigma_e^\circ = (1 - \chi)\max\{|\sigma_j^\circ|; j = 1; 2; 3\} + 2^{-1/2}\chi[(\sigma_1^\circ - \sigma_2^\circ)^2 + (\sigma_2^\circ - \sigma_3^\circ)^2 + (\sigma_1^\circ - \sigma_3^\circ)^2]^{1/2} = 1.$$

**Для объяснения продольного раскалывания одноосно сжимаемых образцов из хрупких материалов без растягивающих главных напряжений общий метод правильного учёта непременно положительных алгебраически**

Ph. D. & Dr. Sc. Lev Grigorevic GELIMSON. ОБОБЩЕНИЕ АНАЛИТИЧЕСКИХ МЕТОДОВ РЕШЕНИЯ ЗАДАЧ ПРОЧНОСТИ ТИПОВЫХ ЭЛЕМЕНТОВ КОНСТРУКЦИЙ В ТЕХНИКЕ ВЫСОКИХ ДАВЛЕНИЙ: автореф. дис. ... ДОКТ. техн. наук: 01.02.06. Киев: Институт проблем прочности Академии наук Украины, 1993, 1994. 291/524

наибольших главных напряжения и деформации  
сочетает с произвольным критерием предельных состояний единственно подходящую из классических вторую теорию прочности (критерий наибольших нормальных деформаций) Мариотта–Сен-Венана, причём её и в общем случае дополнительно (по сравнению с единой теорией прочности Я. Б. Фридмана) первую теорию прочности (критерий наибольших нормальных напряжений) при необходимом и достаточном условии положительности максимума  $\sigma$  из алгебраически наибольшего главного напряжения

Ph. D. & Dr. Sc. Lev Grigorevic GELIMSON. ОБОБЩЕНИЕ АНАЛИТИЧЕСКИХ МЕТОДОВ РЕШЕНИЯ ЗАДАЧ ПРОЧНОСТИ ТИПОВЫХ ЭЛЕМЕНТОВ КОНСТРУКЦИЙ В ТЕХНИКЕ ВЫСОКИХ ДАВЛЕНИЙ: автореф. дис. ...  
ДОКТ. техн. наук: 01.02.06. Киев: Институт проблем прочности Академии наук Украины, 1993, 1994. 292/524

$\sigma_1$  по первой теории прочности и из чисто расчётного (фиктивного) напряжения  $\sigma_1 - \mu_{ep}(\sigma_2 + \sigma_3)$ , дающего при чисто расчётном (фиктивном) одноосном напряжённом состоянии наличную при трёхосном напряжённом состоянии с главными напряжениями  $\sigma_1, \sigma_2, \sigma_3$  ( $\sigma_1 \geq \sigma_2 \geq \sigma_3$ ) алгебраически наибольшую нормальную деформацию по второй теории прочности. Здесь  $\mu_{ep}$  есть уругопластический коэффициент поперечной деформации.

Если выраженная через главные деформации  $\varepsilon_1, \varepsilon_2, \varepsilon_3$  ( $\varepsilon_1 \geq \varepsilon_2 \geq \varepsilon_3$ ) интенсивность деформаций

$$\varepsilon_i = (2^{1/2}/3)[(\varepsilon_1 - \varepsilon_2)^2 + (\varepsilon_2 - \varepsilon_3)^2 + (\varepsilon_3 - \varepsilon_1)^2]^{1/2}$$

**не превышает наибольшей упругой интенсивности деформаций  $\sigma_s/E$ , то**

$$\mu_{ep} = \mu_e = \mu,$$

**а если превышает  $\sigma_s/E$ , то в первом приближении**

$$\mu_{ep} = \mu + (1/2 - \mu)(1 - \sigma_s/(E\varepsilon_i))$$

**со строго монотонным возрастанием функции  $\mu_{ep}(\varepsilon_i)$  от значения  $\mu$  при**

$$\varepsilon_i = \sigma_s/E$$

**до предельного значения  $1/2$  при неограниченном возрастании интенсивности деформаций  $\varepsilon_i$  с учётом двойного неравенства**

$$0 \leq \mu \leq 1/2$$

Ph. D. & Dr. Sc. Lev Grigorevic GELIMSON. ОБОБЩЕНИЕ АНАЛИТИЧЕСКИХ МЕТОДОВ РЕШЕНИЯ ЗАДАЧ ПРОЧНОСТИ ТИПОВЫХ ЭЛЕМЕНТОВ КОНСТРУКЦИЙ В ТЕХНИКЕ ВЫСОКИХ ДАВЛЕНИЙ: автореф. дис. ... ДОКТ. техн. наук: 01.02.06. Киев: Институт проблем прочности Академии наук Украины, 1993, 1994. 294/524

**для всех исследованных материалов.**

**Именно и только при необходимом и достаточном условии положительности максимума  $\sigma$  равносильное (эквивалентное) напряжение по общему критерию предельных состояний**

$$\sigma_e = F(\sigma_1, \sigma_2, \sigma_3) = \sigma_t,$$

**в частности по третьей теории прочности (критерию наибольших сдвиговых напряжений) или по четвёртой теории прочности (критерию удельной энергии формоизменения), заменяется взвешенным средним с ЭТИМ максимумом  $\sigma$  с указанными степенными функциями доли пластичности  $\chi$  материала как весами соответственно:**

Ph. D. & Dr. Sc. Lev Grigorevic GELIMSON. ОБОБЩЕНИЕ АНАЛИТИЧЕСКИХ МЕТОДОВ РЕШЕНИЯ ЗАДАЧ ПРОЧНОСТИ ТИПОВЫХ ЭЛЕМЕНТОВ КОНСТРУКЦИЙ В ТЕХНИКЕ ВЫСОКИХ ДАВЛЕНИЙ: автореф. дис. ... ДОКТ. техн. наук: 01.02.06. Киев: Институт проблем прочности Академии наук Украины, 1993, 1994. 295/524

$$\sigma_e = [(1 - \chi^\gamma)\sigma]_{>0} + \chi^\gamma \sigma_{>0} F(\sigma_1, \sigma_2, \sigma_3) = \sigma_t,$$

$$\sigma_e = [(1 - \chi^\gamma)\sigma]_{>0} + \chi^\gamma \sigma_{>0} (\sigma_1 - \sigma_3) = \sigma_t, \gamma > 0, \sigma_1 \geq \sigma_2 \geq \sigma_3,$$

$$\sigma_e = [(1 - \chi^\gamma)\sigma]_{>0} + 2^{-1/2} \chi^\gamma \sigma_{>0} [(\sigma_1 - \sigma_2)^2 + (\sigma_2 - \sigma_3)^2 + (\sigma_1 - \sigma_3)^2]^{1/2} = \sigma_t, \sigma = \max\{\sigma_1; \sigma_1 - \mu_{ep}(\sigma_2 + \sigma_3)\}.$$

Здесь вводится обозначение обусловленности наличия предмета приведением условия его наличия, например указателем (индексом) либо в скобках за предметом, который при этом становится функцией этого условия. При нарушении условия наличия предмет заменяется пустым (нейтральным, сохраняющим итог без него) элементом соответствующего действия над предметом, в

Ph. D. & Dr. Sc. Lev Grigorevic GELIMSON. ОБОБЩЕНИЕ АНАЛИТИЧЕСКИХ МЕТОДОВ РЕШЕНИЯ ЗАДАЧ ПРОЧНОСТИ ТИПОВЫХ ЭЛЕМЕНТОВ КОНСТРУКЦИЙ В ТЕХНИКЕ ВЫСОКИХ ДАВЛЕНИЙ: автореф. дис. ... ДОКТ. техн. наук: 01.02.06. Киев: Институт проблем прочности Академии наук Украины, 1993, 1994. 296/524

**частности нулём при сложении, единицей при умножении, пустым множеством при теоретико-множественном объединении, пустым элементом # при объединении элементов в множество (пустое множество  $\emptyset$ , если вообще не содержит непустых элементов), универсальным (всеобъемлющим) множеством при теоретико-множественном пересечении, не имеющим места утверждением при дизъюнкции, имеющим место утверждением при конъюнкции. Если непосредственно вслед за предметом условие наличия предмета содержит целиком составляющий левую часть условия сам**



Ph. D. & Dr. Sc. Lev Grigorevic GELIMSON. ОБОБЩЕНИЕ АНАЛИТИЧЕСКИХ МЕТОДОВ РЕШЕНИЯ ЗАДАЧ ПРОЧНОСТИ ТИПОВЫХ ЭЛЕМЕНТОВ КОНСТРУКЦИЙ В ТЕХНИКЕ ВЫСОКИХ ДАВЛЕНИЙ: автореф. дис. ... ДОКТ. техн. наук: 01.02.06. Киев: Институт проблем прочности Академии наук Украины, 1993, 1994. 297/524

предмет только раз, то в условии предмет можно опустить при исключении возможности заблуждений, что и сделано выше для первого слагаемого  $[(1 - \chi^\gamma)\sigma]_{>0}$  с его укороченным спереди условием  $[(1 - \chi^\gamma)\sigma] > 0$ . При обусловливании второго сомножителя  $\sigma$  первого слагаемого  $[(1 - \chi^\gamma)\sigma]$  равносильным предыдущему условием  $\sigma > 0$  в виде  $(1 - \chi^\gamma)\sigma_{>0}$  опускался бы только второй сомножитель  $\sigma$ , заменяясь единицей и заменяя произведение первым сомножителем, а не нулём, как это требуется и что даётся обусловливанием  $[(1 - \chi^\gamma)\sigma]_{>0}$  произведения  $[(1 - \chi^\gamma)\sigma]$ . Если обусловлено опускание

**итога действия над предметом, то этот итог берётся в скобки и условие указывается применительно к этому итогу. То есть в данном случае соответственно**

$$\sigma_e = (1 - \chi^\gamma) \max\{\sigma_1; \sigma_1 - \mu_{ep}(\sigma_2 + \sigma_3)\} + \chi^\gamma F(\sigma_1, \sigma_2, \sigma_3) = \sigma_t$$

при  $\max\{\sigma_1; \sigma_1 - \mu_{ep}(\sigma_2 + \sigma_3)\} > 0,$

$$\sigma_e = F(\sigma_1, \sigma_2, \sigma_3) = \sigma_t \text{ при } \max\{\sigma_1; \sigma_1 - \mu_{ep}(\sigma_2 + \sigma_3)\} \leq 0;$$

$$\sigma_e = (1 - \chi^\gamma) \max\{\sigma_1; \sigma_1 - \mu_{ep}(\sigma_2 + \sigma_3)\} + \chi^\gamma (\sigma_1 - \sigma_3) = \sigma_t$$

при  $\max\{\sigma_1; \sigma_1 - \mu_{ep}(\sigma_2 + \sigma_3)\} > 0,$

$$\sigma_e = \sigma_1 - \sigma_3 = \sigma_t \text{ при } \max\{\sigma_1; \sigma_1 - \mu_{ep}(\sigma_2 + \sigma_3)\} \leq 0;$$

$$\sigma_e = (1 - \chi^\gamma) \max\{\sigma_1; \sigma_1 - \mu_{ep}(\sigma_2 + \sigma_3)\} + 2^{-1/2} \chi^\gamma [(\sigma_1 - \sigma_2)^2 + (\sigma_2 - \sigma_3)^2 + (\sigma_1 - \sigma_3)^2]^{1/2} = \sigma_t$$

при  $\max\{\sigma_1; \sigma_1 - \mu_{ep}(\sigma_2 + \sigma_3)\} > 0,$

Ph. D. & Dr. Sc. Lev Grigorevic GELIMSON. ОБОБЩЕНИЕ АНАЛИТИЧЕСКИХ МЕТОДОВ РЕШЕНИЯ ЗАДАЧ ПРОЧНОСТИ ТИПОВЫХ ЭЛЕМЕНТОВ КОНСТРУКЦИЙ В ТЕХНИКЕ ВЫСОКИХ ДАВЛЕНИЙ: автореф. дис. ... ДОКТ. техн. наук: 01.02.06. Киев: Институт проблем прочности Академии наук Украины, 1993, 1994. 299/524

$$\sigma_e = 2^{-1/2} [(\sigma_1 - \sigma_2)^2 + (\sigma_2 - \sigma_3)^2 + (\sigma_1 - \sigma_3)^2]^{1/2} = \sigma_t$$

при  $\max\{\sigma_1; \sigma_1 - \mu_{ep}(\sigma_2 + \sigma_3)\} \leq 0$ .

В частных случаях возможны также частные способы аналитического объединения раздвоенных формул, например здесь взамен обусловливания

$$[(1 - \chi^\gamma)\sigma]_{>0}$$

использование равносильного дополнительного умножения могущего быть опущенным слагаемого на полусумму единицы и функции знака этого слагаемого:

$$(1 - \chi^\gamma)\sigma\{1 + \text{sign}[(1 - \chi^\gamma)\sigma]\}/2.$$

Ph. D. & Dr. Sc. Lev Grigorevic GELIMSON. ОБОБЩЕНИЕ АНАЛИТИЧЕСКИХ МЕТОДОВ РЕШЕНИЯ ЗАДАЧ ПРОЧНОСТИ ТИПОВЫХ ЭЛЕМЕНТОВ КОНСТРУКЦИЙ В ТЕХНИКЕ ВЫСОКИХ ДАВЛЕНИЙ: автореф. дис. ...  
ДОКТ. техн. наук: 01.02.06. Киев: Институт проблем прочности Академии наук Украины, 1993, 1994. 300/524

**Каждый из этих критериев предельных состояний достаточен для объяснения продольного раскалывания одноосно сжимаемых образцов из хрупких материалов без растягивающих главных напряжений. При одноосном сжатии главные напряжения суть**

$$\begin{aligned}\sigma_1 &= \sigma_2 = 0, \\ \sigma_3 &< 0.\end{aligned}$$

**Каждый из этих критериев предельных состояний даёт**

$$\sigma_e = (1 - \chi^\gamma)(-\mu\sigma_3) + \chi^\gamma(-\sigma_3)$$

**с обоими положительными слагаемыми, отрывное первое из которых дано второй теорией прочности**

**Ph. D. & Dr. Sc. Lev Grigorevic GELIMSON. ОБОБЩЕНИЕ АНАЛИТИЧЕСКИХ МЕТОДОВ РЕШЕНИЯ ЗАДАЧ ПРОЧНОСТИ ТИПОВЫХ ЭЛЕМЕНТОВ КОНСТРУКЦИЙ В ТЕХНИКЕ ВЫСОКИХ ДАВЛЕНИЙ: автореф. дис. ... ДОКТ. техн. наук: 01.02.06. Киев: Институт проблем прочности Академии наук Украины, 1993, 1994. 301/524**

**благодаря наибольшей нормальной деформации и соответствует разрушению отрывом, здесь продольным раскалыванием одноосно сжимаемых образцов из хрупких материалов без растягивающих главных напряжений, а сдвиговое второе из этих положительных слагаемых дано общим критерием предельных состояний**

$$\sigma_e = F(\sigma_1, \sigma_2, \sigma_3) = \sigma_t,$$

**в частности третьей теорией прочности (критерием наибольших сдвиговых напряжений) или четвёртой теорией прочности (критерием удельной энергии формоизменения), и соответствует разрушению**

**сдвигом            благодаря            наибольшему            или  
октаэдрическому сдвиговому напряжению.**

**Отрывное первое слагаемое больше сдвигового  
второго из этих положительных слагаемых, если  
доля пластичности  $\chi$  материала в степени  $\gamma$   
удовлетворяет неравенству**

$$\chi^\gamma < \mu / (1 + \mu).$$

**Отношение**

$$\chi^\gamma (-\sigma_3) / [(1 - \chi^\gamma)(-\mu\sigma_3)] = \chi^\gamma / [(1 - \chi^\gamma)\mu]$$

**сдвигового второго к отрывному первому из этих  
положительных слагаемых есть тангенс угла  
наклона луча напряжённого состояния на**

**Ph. D. & Dr. Sc. Lev Grigorevic GELIMSON. ОБОБЩЕНИЕ АНАЛИТИЧЕСКИХ МЕТОДОВ РЕШЕНИЯ ЗАДАЧ ПРОЧНОСТИ ТИПОВЫХ ЭЛЕМЕНТОВ КОНСТРУКЦИЙ В ТЕХНИКЕ ВЫСОКИХ ДАВЛЕНИЙ: автореф. дис. ... ДОКТ. техн. наук: 01.02.06. Киев: Институт проблем прочности Академии наук Украины, 1993, 1994. 303/524**

**определяющей характер разрушения отрывом или сдвигом диаграмме механического состояния материала при различных способах нагружения с наличными и предельными отрывными и сдвиговыми напряжениями в единой теории прочности Я. Б. Фридмана.**

**Если это отношение больше отношения предельных сдвигового и отрывного напряжений материала, то предположительно разрушение сдвигом (срезом), а если меньше, то отрывом.**

**Вторая теория прочности проще объясняет продольное раскалывание одноосно**

**Ph. D. & Dr. Sc. Lev Grigorevic GELIMSON. ОБОБЩЕНИЕ АНАЛИТИЧЕСКИХ МЕТОДОВ РЕШЕНИЯ ЗАДАЧ ПРОЧНОСТИ ТИПОВЫХ ЭЛЕМЕНТОВ КОНСТРУКЦИЙ В ТЕХНИКЕ ВЫСОКИХ ДАВЛЕНИЙ: автореф. дис. ... ДОКТ. техн. наук: 01.02.06. Киев: Институт проблем прочности Академии наук Украины, 1993, 1994. 304/524**

**сжимаемых образцов из хрупких материалов без растягивающих главных напряжений, но куда менее убедительно, поскольку вопреки многим опытам явно ошибочно ограничивает прочность изотропного материала при трёхосном равном сжатии и вообще имеет крайне ограниченную область приемлемости, как раз верно используемую созданным общим методом правильного учёта непременно положительных алгебраически наибольших главных напряжения и деформации и предложенными синергичными критериями предельных состояний.**



Ph. D. & Dr. Sc. Lev Grigorevic GELIMSON. ОБОБЩЕНИЕ АНАЛИТИЧЕСКИХ МЕТОДОВ РЕШЕНИЯ ЗАДАЧ ПРОЧНОСТИ ТИПОВЫХ ЭЛЕМЕНТОВ КОНСТРУКЦИЙ В ТЕХНИКЕ ВЫСОКИХ ДАВЛЕНИЙ: автореф. дис. ...  
ДОКТ. техн. наук: 01.02.06. Киев: Институт проблем прочности Академии наук Украины, 1993, 1994. 305/524

**При переменном (не обязательно регулярном, периодическом, циклическом) нагружении за время**

$$t(0) = t_0 \leq t \leq t_1 = t(1)$$

**каждая переменная программа синхронно приведённого главного напряжения  $\sigma_{ju}^\circ(t)$  при постоянной нумерации без упорядоченности алгебраических величин главных напряжений заменяется равноопасным циклически изменяющимся одноосным напряжённым состоянием со средним напряжением цикла, равным среднему напряжению программы или минимально изменённым (если иначе равноопасность**

недостижима), величиной  $\sigma_{mju}^{\circ}$  и искомым равноопасным амплитудным напряжением цикла  $\sigma_{aju}^{\circ}$ .

Переменной программе синхронно приведённого главного напряжения  $\sigma_{ju}^{\circ}(t)$  соответствует постоянное векторное приведённое напряжение

$$\bar{\sigma}_{ju}^{\circ} = (\sigma_{mju}^{\circ}, \sigma_{aju}^{\circ}),$$

действия согласно функции  $F$  выполняются по правилам векторной алгебры и результат берётся по модулю.

Ph. D. & Dr. Sc. Lev Grigorevic GELIMSON. ОБОБЩЕНИЕ АНАЛИТИЧЕСКИХ МЕТОДОВ РЕШЕНИЯ ЗАДАЧ ПРОЧНОСТИ ТИПОВЫХ ЭЛЕМЕНТОВ КОНСТРУКЦИЙ В ТЕХНИКЕ ВЫСОКИХ ДАВЛЕНИЙ: автореф. дис. ... ДОКТ. техн. наук: 01.02.06. Киев: Институт проблем прочности Академии наук Украины, 1993, 1994. 307/524

**Необходимость обобщить проверку как статической, так и усталостной прочности при циклически изменяющемся одноосном напряжённом состоянии приводит к структуре приведённого критерия предельных состояний анизотропного материала при переменном нагружении (с выбором в каждом случае своей наиболее опасной зависящей или не зависящей от времени  $t$  перестановки индексов  $j_u(t)$  или  $j_u$  соответственно из чисел 1, 2, 3):**

$$\sigma_e^\circ = \max \left\{ \sup_{t \in [t(0), t(1)]} \max_{j_u(t)} F[\sigma_{1u}^\circ(t), \sigma_{2u}^\circ(t), \sigma_{3u}^\circ(t)]; \max_{j_u} |F(\sigma_{1u}^\circ, \sigma_{2u}^\circ, \sigma_{3u}^\circ)| \right\} = 1.$$

**Ph. D. & Dr. Sc. Lev Grigorevic GELIMSON. ОБОБЩЕНИЕ АНАЛИТИЧЕСКИХ МЕТОДОВ РЕШЕНИЯ ЗАДАЧ ПРОЧНОСТИ ТИПОВЫХ ЭЛЕМЕНТОВ КОНСТРУКЦИЙ В ТЕХНИКЕ ВЫСОКИХ ДАВЛЕНИЙ: автореф. дис. ... ДОКТ. техн. наук: 01.02.06. Киев: Институт проблем прочности Академии наук Украины, 1993, 1994. 308/524**

**Деление каждого главного напряжения  $\sigma_j$  на  $\sigma_t$  даёт в научной монографии Г. С. Писаренко и А. А. Лебедева первый квадрант рис. 5, а и весь рис. 5, б для двухосных предельных состояний разнообразных изотропных пластичных, квазихрупких и хрупких материалов. Деление  $\sigma_j$  на  $\sigma_t$  при  $\sigma_j \geq 0$  и на  $\sigma_c$  при  $\sigma_j \leq 0$  даёт весь рис. 5, а с примерно таким же разбросом именно тех же данных в четвёртом квадранте, как и в первом, с приближениями данных (кружочки) приведёнными третьей (ломаная) и четвёртой (кривая) теориями прочности.**

Ph. D. & Dr. Sc. Lev Grigorevic GELIMSON. **ОБОБЩЕНИЕ АНАЛИТИЧЕСКИХ МЕТОДОВ РЕШЕНИЯ ЗАДАЧ ПРОЧНОСТИ ТИПОВЫХ ЭЛЕМЕНТОВ КОНСТРУКЦИЙ В ТЕХНИКЕ ВЫСОКИХ ДАВЛЕНИЙ**: автореф. дис. ... **ДОКТ. техн. наук: 01.02.06. Киев: Институт проблем прочности Академии наук Украины, 1993, 1994. 309/524**

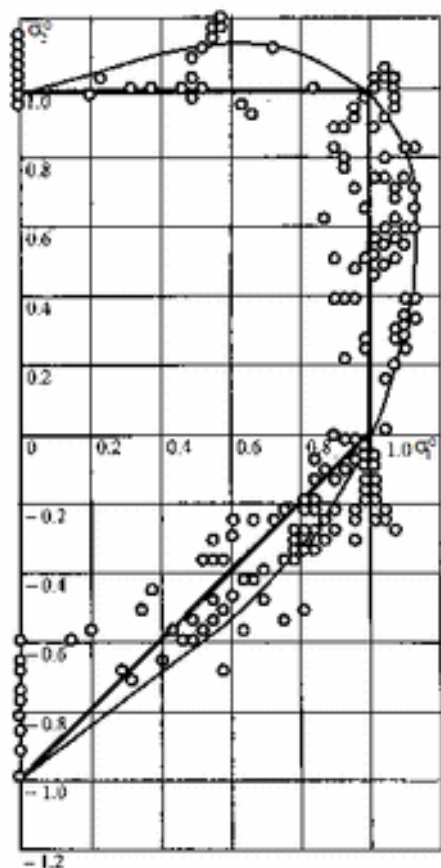

а)

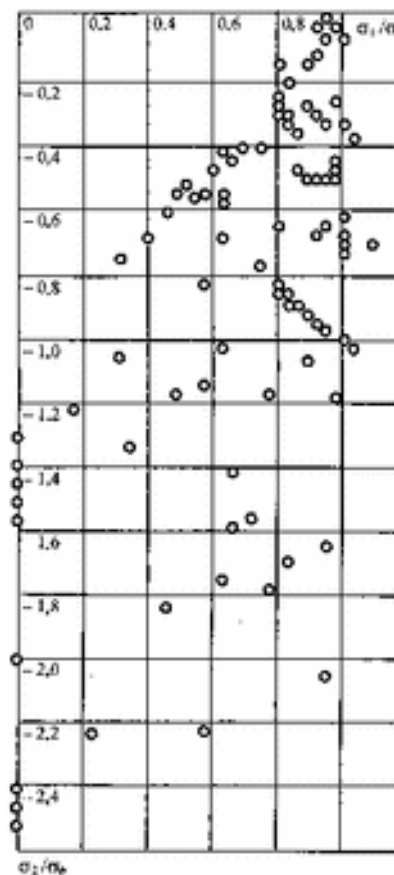

б)

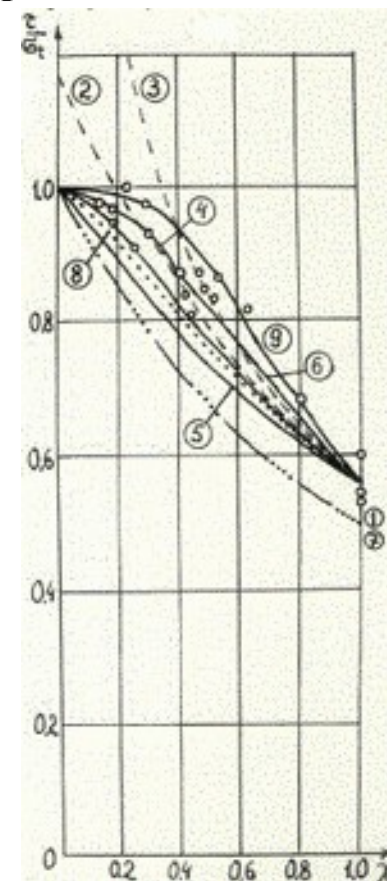

в)

**Рисунок 5. Экспериментальная оценка достоверности приведённых критериев прочности.**

Ph. D. & Dr. Sc. Lev Grigorevic GELIMSON. ОБОБЩЕНИЕ АНАЛИТИЧЕСКИХ МЕТОДОВ РЕШЕНИЯ ЗАДАЧ ПРОЧНОСТИ ТИПОВЫХ ЭЛЕМЕНТОВ КОНСТРУКЦИЙ В ТЕХНИКЕ ВЫСОКИХ ДАВЛЕНИЙ: автореф. дис. ...  
ДОКТ. техн. наук: 01.02.06. Киев: Институт проблем прочности Академии наук Украины, 1993, 1994. 310/524

**Приведённые критерии предельных состояний дают согласующиеся с известными результаты для отношения  $\tau_L/\sigma_t$  предельных напряжений при кручении и одноосном растяжении в зависимости от  $\chi = \sigma_t/\sigma_c$  для изотропных различно сопротивляющихся растяжению и сжатию материалов (рис. 5, в) согласно критериям Кулона–Мора (кривая 1), Боткина–Миролюбова (кривая 2), Баландина (кривая 3), критериям Писаренко–Лебедева как выражениям их теории (кривые 4–6), а также и по приведённым третьей (кривая 7) и четвёртой (кривая 8) теориям прочности и критерию Писаренко–Лебедева (кривая 9).**

Ph. D. & Dr. Sc. Lev Grigorevic GELIMSON. ОБОБЩЕНИЕ АНАЛИТИЧЕСКИХ МЕТОДОВ РЕШЕНИЯ ЗАДАЧ ПРОЧНОСТИ ТИПОВЫХ ЭЛЕМЕНТОВ КОНСТРУКЦИЙ В ТЕХНИКЕ ВЫСОКИХ ДАВЛЕНИЙ: автореф. дис. ...  
ДОКТ. техн. наук: 01.02.06. Киев: Институт проблем прочности Академии наук Украины, 1993, 1994. 311/524

**Нечувствительность известных критериев  
предельных состояний изотропных одинаково  
сопротивляющихся растяжению и сжатию  
материалов к влиянию промежуточного главного  
напряжения  $\sigma_2$  и трёхосного равного сжатия  
устранима линейным исправлением**

$$\sigma_e = F(\sigma_1, \sigma_2, \sigma_3) + x\sigma_2 = \sigma_L,$$

$$\sigma_e^0 = \max_{ju} F(\sigma_1^0, \sigma_2^0, \sigma_3^0) + x\sigma_2^0 = 1,$$

где  $x$  – дополнительная безразмерная постоянная  
материала, определяемая по третьему опыту с

$$\sigma_2 \neq 0$$

(кручение не подходит).

**В частности, линейное исправление обоих критериев предельных состояний с синергией первой, второй и или третьей, или четвёртой теорий прочности даёт**

$$\sigma_e = (1 - \chi^\gamma) \max\{\sigma_1; \sigma_1 - \mu_{ep}(\sigma_2 + \sigma_3)\} + \chi^\gamma(\sigma_1 - \sigma_3) + \chi\sigma_2 = \sigma_t$$

$$\text{при } \max\{\sigma_1; \sigma_1 - \mu_{ep}(\sigma_2 + \sigma_3)\} > 0,$$

$$\sigma_e = \sigma_1 + \chi\sigma_2 - \sigma_3 = \sigma_t \text{ при } \max\{\sigma_1; \sigma_1 - \mu_{ep}(\sigma_2 + \sigma_3)\} \leq 0;$$

$$\sigma_e = (1 - \chi^\gamma) \max\{\sigma_1; \sigma_1 - \mu_{ep}(\sigma_2 + \sigma_3)\} + 2^{-1/2} \chi^\gamma [(\sigma_1 - \sigma_2)^2 + (\sigma_2 - \sigma_3)^2 + (\sigma_1 - \sigma_3)^2]^{1/2} + \chi\sigma_2 = \sigma_t$$

$$\text{при } \max\{\sigma_1; \sigma_1 - \mu_{ep}(\sigma_2 + \sigma_3)\} > 0,$$

$$\sigma_e = 2^{-1/2} [(\sigma_1 - \sigma_2)^2 + (\sigma_2 - \sigma_3)^2 + (\sigma_1 - \sigma_3)^2]^{1/2} + \chi\sigma_2 = \sigma_t$$

$$\text{при } \max\{\sigma_1; \sigma_1 - \mu_{ep}(\sigma_2 + \sigma_3)\} \leq 0;$$



Ph. D. & Dr. Sc. Lev Grigorevic GELIMSON. ОБОБЩЕНИЕ АНАЛИТИЧЕСКИХ МЕТОДОВ РЕШЕНИЯ ЗАДАЧ ПРОЧНОСТИ ТИПОВЫХ ЭЛЕМЕНТОВ КОНСТРУКЦИЙ В ТЕХНИКЕ ВЫСОКИХ ДАВЛЕНИЙ: автореф. дис. ... ДОКТ. техн. наук: 01.02.06. Киев: Институт проблем прочности Академии наук Украины, 1993, 1994. 313/524

$$\sigma_e = [(1 - \chi^\gamma)\sigma]_{>0} + \chi^\gamma \sigma_{>0}(\sigma_1 - \sigma_3) + \chi\sigma_2 = \sigma_t,$$

$$\sigma_e = [(1 - \chi^\gamma)\sigma]_{>0} + 2^{-1/2}\chi^\gamma \sigma_{>0}[(\sigma_1 - \sigma_2)^2 + (\sigma_2 - \sigma_3)^2 + (\sigma_1 - \sigma_3)^2]^{1/2} + \chi\sigma_2 = \sigma_t$$

$$(\gamma > 0, \sigma_1 \geq \sigma_2 \geq \sigma_3, \sigma = \max\{\sigma_1; \sigma_1 - \mu_{ep}(\sigma_2 + \sigma_3)\}).$$

Полная диаграмма и кривая усталости Вёлера избавляется от долей циклов заменой числа циклов  $N_{old}$  его потолком  $N = ]N_{old}[$ . Для любой положительной доли цикла строго  $N = 1$ . Нет отрицательных логарифмов  $N$  и необходимости положительных добавок к  $N$ . Ввиду разбросов опытных данных не обязателен учёт возможности положительности предела выносливости  $\sigma_{(\infty)} > 0$ .

Ph. D. & Dr. Sc. Lev Grigorevic GELIMSON. ОБОБЩЕНИЕ АНАЛИТИЧЕСКИХ МЕТОДОВ РЕШЕНИЯ ЗАДАЧ ПРОЧНОСТИ ТИПОВЫХ ЭЛЕМЕНТОВ КОНСТРУКЦИЙ В ТЕХНИКЕ ВЫСОКИХ ДАВЛЕНИЙ: автореф. дис. ... ДОКТ. техн. наук: 01.02.06. Киев: Институт проблем прочности Академии наук Украины, 1993, 1994. 314/524

**Его можно оценить по совокупности всех данных, в том числе формулой**

$$\sigma_{(\infty)} \approx \sigma_{(9)} \approx 2\sigma_{(7)} - \sigma_{(5)} \approx 2\sigma_{(7)} - \sigma_{(\lg N_{cr})} = 2\sigma_{(7)} - \sigma_{cr}.$$

**Единое степенное аналитическое приближение полной кривой усталости Вёлера монотонно убывает с одной сменой выпуклости вверх на выпуклость вниз в точке перегиба при переходе от малоциклового усталости к многоциклового усталости, в общем виде с постоянными  $a > 0$ ,  $b > 1$ :**

$$\sigma_{(\lg N)} = \sigma_{(\infty)} + (\sigma_u - \sigma_{(\infty)}) / (1 + a \lg^b N).$$

**Упрощение введением новых переменных**

$$x = \lg N, y = f(x) = (\sigma_{(\lg N)} - \sigma_{(\infty)}) / (\sigma_u - \sigma_{(\infty)})$$

**приводит к равносильной функции**

$$y = f(x) = 1/(1 + ax^b)$$

**с аннулирующейся только при  $x = 0$  и всюду отрицательной при  $x > 0$  первой производной**

$$dy/dx = df/dx = - abx^{b-1}/(1 + ax^b)^2$$

**и с меняющей знак с минуса на плюс второй производной**

$$d^2y/dx^2 = d^2f/dx^2 = abx^{b-2}[a(b + 1)x^b - (b - 1)]/(1 + ax^b)^3$$

**с обращением в нуль в точке перегиба**

$$x = \{(b - 1)/[a(b + 1)]\}^{1/b}$$

**как соответствующей критическому числу циклов  $N_{cr}$  и критическому наибольшему модулю**

$$\sigma_{cr} = \sigma_{(\lg N_{cr})} = |\sigma|_{\max cr}$$

**напряжений цикла точке перехода от малоциклового усталости к многоциклового усталости.**

**В этой точке**

$$a = (b - 1)/[(b + 1)x^b] = (b - 1)/[(b + 1)\lg^b N_{cr}].$$

**Единое степенное аналитическое приближение**

$$\sigma_{(\lg N)} = \sigma_{(\infty)} + (\sigma_u - \sigma_{(\infty)})/\{1 + (b - 1)\lg^b N/[(b + 1)\lg^b N_{cr}]\}$$

**при  $N = N_{cr}$  даёт**

$$\sigma_{(\lg N)} = \sigma_{(\infty)} + (\sigma_u - \sigma_{(\infty)})/\{1 + [(\sigma_u - \sigma_{cr})/(\sigma_{cr} - \sigma_{(\infty)})]\lg^b N/\lg^b N_{cr}\}.$$

**Полезно считать предел прочности  $\sigma_u$  заранее определённым и исходить из**

Ph. D. & Dr. Sc. Lev Grigorevic GELIMSON. ОБОБЩЕНИЕ АНАЛИТИЧЕСКИХ МЕТОДОВ РЕШЕНИЯ ЗАДАЧ ПРОЧНОСТИ ТИПОВЫХ ЭЛЕМЕНТОВ КОНСТРУКЦИЙ В ТЕХНИКЕ ВЫСОКИХ ДАВЛЕНИЙ: автореф. дис. ... ДОКТ. техн. наук: 01.02.06. Киев: Институт проблем прочности Академии наук Украины, 1993, 1994. 317/524

$$\sigma_{(\lg N)} = \sigma_{(\infty)} + (\sigma_u - \sigma_{(\infty)}) / (1 + a \lg^b N),$$
$$y = f(x) = 1 / (1 + ax^b)$$

с выбором положительных  $a$  и  $b$  не по одной критической точке, а по наименьшему отклонению от всей совокупности  $n$  пар данных о циклических предельных напряжениях и числах выдержанных циклов.

Имеют место

$$ax^b = 1/y - 1,$$
$$\lg a + b \lg x = \lg(1/y - 1).$$

Вводится

$$c = \lg a.$$

**Тогда**

$$c + b \lg x = \lg(1/y - 1),$$

$$c + (\lg \lg N)b = \lg[(\sigma_u - \sigma_{(\infty)})/(\sigma_{(\lg N)} - \sigma_{(\infty)}) - 1].$$

**n пар опытных данных**

$$[\lg N_i, \sigma_{(\lg N(i))}] \quad (i = 1, 2, 3, 4, 5, \dots, n)$$

**дают переопределённую систему n  
линейных уравнений с двумя  
неизвестными c и b:**

$$c + (\lg \lg N_i)b = \lg[(\sigma_u - \sigma_{(\infty)})/(\sigma_{(\lg N(i))} - \sigma_{(\infty)}) - 1] \\ (i = 1, 2, 3, 4, 5, \dots, n).$$

**Метод наименьших квадратов минимизирует сумму квадратов отклонений по всем  $n$  этим уравнениям аннулированием частных производных этой суммы по  $c$  и  $b$  с решением системы**

$$nc + \sum_{i=1}^n \lg \lg N_i b = \sum_{i=1}^n \lg [(\sigma_u - \sigma_{(\infty)}) / (\sigma_{(\lg N(i))} - \sigma_{(\infty)}) - 1],$$

$$\sum_{i=1}^n \lg \lg N_i c + \sum_{i=1}^n \lg^2 \lg N_i b = \sum_{i=1}^n \lg \lg N_i \lg [(\sigma_u - \sigma_{(\infty)}) / (\sigma_{(\lg N(i))} - \sigma_{(\infty)}) - 1]:$$

$$c = \frac{\sum_{i=1}^n \lg [(\sigma_u - \sigma_{(\infty)}) / (\sigma_{(\lg N(i))} - \sigma_{(\infty)}) - 1] \sum_{i=1}^n \lg^2 \lg N_i - \sum_{i=1}^n \lg \lg N_i \lg [(\sigma_u - \sigma_{(\infty)}) / (\sigma_{(\lg N(i))} - \sigma_{(\infty)}) - 1] \sum_{i=1}^n \lg \lg N_i}{[n \sum_{i=1}^n \lg^2 \lg N_i - (\sum_{i=1}^n \lg \lg N_i)^2]},$$

$$b = \frac{\{n \sum_{i=1}^n \lg \lg N_i \lg [(\sigma_u - \sigma_{(\infty)}) / (\sigma_{(\lg N(i))} - \sigma_{(\infty)}) - 1] - \sum_{i=1}^n \lg \lg N_i \sum_{i=1}^n \lg [(\sigma_u - \sigma_{(\infty)}) / (\sigma_{(\lg N(i))} - \sigma_{(\infty)}) - 1]\}}{[n \sum_{i=1}^n \lg^2 \lg N_i - (\sum_{i=1}^n \lg \lg N_i)^2]}.$$

**Тогда**

$$a = 10^c$$

**и**

$$\sigma_{(\lg N)} = \sigma_{(\infty)} + (\sigma_u - \sigma_{(\infty)}) / (1 + a \lg^b N).$$

**Полезно графическое представление  $n$  уравнений**

$$c + (\lg \lg N_i) b = \lg [(\sigma_u - \sigma_{(\infty)}) / (\sigma_{(\lg N(i))} - \sigma_{(\infty)}) - 1] \\ (i = 1, 2, 3, 4, 5, \dots, n)$$

**с неизвестными  $c$  и  $b$  и  $n$  пар опытных данных**

$$[\lg N_i, \sigma_{(\lg N(i))}] (i = 1, 2, 3, 4, 5, \dots, n)$$

**в линеаризующей системе координат**

$$\lg \lg N,$$

$$\lg [(\sigma_u - \sigma_{(\infty)}) / (\sigma_{(\lg N(i))} - \sigma_{(\infty)}) - 1]$$



Ph. D. & Dr. Sc. Lev Grigorevic GELIMSON. ОБОБЩЕНИЕ АНАЛИТИЧЕСКИХ МЕТОДОВ РЕШЕНИЯ ЗАДАЧ ПРОЧНОСТИ ТИПОВЫХ ЭЛЕМЕНТОВ КОНСТРУКЦИЙ В ТЕХНИКЕ ВЫСОКИХ ДАВЛЕНИЙ: автореф. дис. ... ДОКТ. техн. наук: 01.02.06. Киев: Институт проблем прочности Академии наук Украины, 1993, 1994. 321/524

**и единое показательно-степенное аналитическое приближение полной кривой усталости Вёлера, строго монотонно убывающее с единственной сменой выпуклости вверх на выпуклость вниз в точке перегиба при переходе от малоциклового усталости к многоциклового усталости, в общем виде с числовыми постоянными  $a > 0$ ,  $b > 1$ :**

$$\sigma_{(\lg N)} = \sigma_{(\infty)} + (\sigma_u - \sigma_{(\infty)}) \exp(-a \lg^b N).$$

**Переменные**

$$x = \lg N,$$

$$y = f(x) = (\sigma_{(\lg N)} - \sigma_{(\infty)}) / (\sigma_u - \sigma_{(\infty)})$$

**приводят к**

$$y = f(x) = \exp(-ax^b)$$

с нулевой при  $x = 0$  и отрицательной при  $x > 0$   
первой производной

$$dy/dx = df/dx = - abx^{b-1} \exp(-ax^b)$$

и с меняющей знак с минуса на плюс второй  
производной

$$d^2y/dx^2 = d^2f/dx^2 = abx^{b-2} \exp(-ax^b) [abx^b - (b - 1)]$$

с обращением в нуль в точке перегиба

$$x = [(b - 1)/(ab)]^{1/b},$$

критическими числом циклов  $N_{cr}$ , наибольшим  
модулем

$$\sigma_{cr} = \sigma_{(\lg N_{cr})} = |\sigma|_{\max cr}$$

**напряжений и**

$$a = (b - 1)/(bx^b) = (b - 1)/(b \lg^b N_{cr}).$$

**Единое степенное аналитическое приближение**

$$\sigma_{(\lg N)} = \sigma_{(\infty)} + (\sigma_u - \sigma_{(\infty)}) \exp[-(b - 1) \lg^b N / (b \lg^b N_{cr})]$$

**принимает общий вид**

$$\sigma_{(\lg N)} = \sigma_{(\infty)} + (\sigma_u - \sigma_{(\infty)}) \exp\{-\ln[(\sigma_u - \sigma_{(\infty)}) / (\sigma_{cr} - \sigma_{(\infty)})] \lg^b N / \lg^b N_{cr}\}.$$

**Полезно считать предел прочности  $\sigma_u$  заранее определённым и исходить из**

$$\sigma_{(\lg N)} = \sigma_{(\infty)} + (\sigma_u - \sigma_{(\infty)}) \exp(-a \lg^b N),$$
$$y = f(x) = \exp(-ax^b)$$

Ph. D. & Dr. Sc. Lev Grigorevic GELIMSON. ОБОБЩЕНИЕ АНАЛИТИЧЕСКИХ МЕТОДОВ РЕШЕНИЯ ЗАДАЧ ПРОЧНОСТИ ТИПОВЫХ ЭЛЕМЕНТОВ КОНСТРУКЦИЙ В ТЕХНИКЕ ВЫСОКИХ ДАВЛЕНИЙ: автореф. дис. ...  
ДОКТ. техн. наук: 01.02.06. Киев: Институт проблем прочности Академии наук Украины, 1993, 1994. 324/524

**с выбором положительных  $a$  и  $b$  не по одной критической точке, а по наименьшему отклонению от всей совокупности  $n$  пар данных о циклических предельных напряжениях и числах выдержанных циклов.**

**Имеют место**

$$\begin{aligned}\exp(ax^b) &= 1/y, \\ ax^b &= -\ln y, \\ \lg a + b \lg x &= \lg(-\ln y).\end{aligned}$$

**Вводится**

$$c = \lg a.$$

**Тогда  $c + b \lg x = \lg \{ \ln [ (\sigma_u - \sigma_{(\infty)}) / (\sigma_{(\lg N)} - \sigma_{(\infty)}) ] \}$ .**

**n пар опытных данных**

$$[\lg N_i, \sigma_{(\lg N(i))}] \quad (i = 1, 2, 3, 4, 5, \dots, n)$$

**дают переопределённую систему n линейных уравнений с двумя неизвестными c и b:**

$$c + (\lg \lg N_i) b = \lg \left\{ \ln \left[ \frac{(\sigma_u - \sigma_{(\infty)})}{(\sigma_{(\lg N(i))} - \sigma_{(\infty)})} \right] \right\}$$
$$(i = 1, 2, 3, 4, 5, \dots, n).$$

**Минимизируется сумма квадратов отклонений по всем n этим уравнениям аннулированием частных производных этой суммы по c и b с решением системы**

$$nc + \sum_{i=1}^n \lg \lg N_i b = \sum_{i=1}^n \lg \left\{ \ln \left[ \frac{(\sigma_u - \sigma_{(\infty)})}{(\sigma_{(\lg N(i))} - \sigma_{(\infty)})} \right] \right\},$$

$$\sum_{i=1}^n \lg \lg N_i \mathbf{c} + \sum_{i=1}^n \lg^2 \lg N_i \mathbf{b} = \sum_{i=1}^n \lg \lg N_i \lg \left\{ \ln \left[ \frac{\sigma_u - \sigma_{(\infty)}}{\sigma_{(\lg N(i))} - \sigma_{(\infty)}} \right] \right\}:$$

$$\mathbf{c} = \left\{ \sum_{i=1}^n \lg \left[ \ln \left[ \frac{\sigma_u - \sigma_{(\infty)}}{\sigma_{(\lg N(i))} - \sigma_{(\infty)}} \right] \right] \sum_{i=1}^n \lg^2 \lg N_i - \sum_{i=1}^n \lg \lg N_i \lg \left[ \ln \left[ \frac{\sigma_u - \sigma_{(\infty)}}{\sigma_{(\lg N(i))} - \sigma_{(\infty)}} \right] \right] \sum_{i=1}^n \lg \lg N_i \right\} / \left[ n \sum_{i=1}^n \lg^2 \lg N_i - \left( \sum_{i=1}^n \lg \lg N_i \right)^2 \right],$$

$$\mathbf{b} = \left\{ n \sum_{i=1}^n \lg \lg N_i \lg \left[ \ln \left[ \frac{\sigma_u - \sigma_{(\infty)}}{\sigma_{(\lg N(i))} - \sigma_{(\infty)}} \right] \right] - \sum_{i=1}^n \lg \lg N_i \sum_{i=1}^n \lg \left[ \ln \left[ \frac{\sigma_u - \sigma_{(\infty)}}{\sigma_{(\lg N(i))} - \sigma_{(\infty)}} \right] \right] \right\} / \left[ n \sum_{i=1}^n \lg^2 \lg N_i - \left( \sum_{i=1}^n \lg \lg N_i \right)^2 \right].$$

Тогда

$$\mathbf{a} = 10^{\mathbf{c}}$$

и

$$\sigma_{(\lg N)} = \sigma_{(\infty)} + (\sigma_u - \sigma_{(\infty)}) \exp(-\mathbf{a} \lg^{\mathbf{b}} N).$$

Ph. D. & Dr. Sc. Lev Grigorevic GELIMSON. ОБОБЩЕНИЕ АНАЛИТИЧЕСКИХ МЕТОДОВ РЕШЕНИЯ ЗАДАЧ ПРОЧНОСТИ ТИПОВЫХ ЭЛЕМЕНТОВ КОНСТРУКЦИЙ В ТЕХНИКЕ ВЫСОКИХ ДАВЛЕНИЙ: автореф. дис. ... ДОКТ. техн. наук: 01.02.06. Киев: Институт проблем прочности Академии наук Украины, 1993, 1994. 327/524

**Полезно графическое представление  $n$  уравнений**

$$c + (\lg \lg N_i)b = \lg \left\{ \ln \left[ \frac{\sigma_u - \sigma_{(\infty)}}{\sigma_{(\lg N(i))} - \sigma_{(\infty)}} \right] \right\}$$

**и  $n$  пар опытных данных**

$$[\lg N_i, \sigma_{(\lg N(i))}] \quad (i = 1, 2, 3, 4, \dots, n)$$

**в линеаризующей системе координат**

$$\lg \lg N,$$

$$\lg \left\{ \ln \left[ \frac{\sigma_u - \sigma_{(\infty)}}{\sigma_{(\lg N(i))} - \sigma_{(\infty)}} \right] \right\}.$$

**Псевдорешение методом наименьших квадратов – начальное приближение итерационного общего метода наименьших нормально взвешенных степеней, в том числе квадратов. Его формулы минимизируют суммы положительно взвешенных**

Ph. D. & Dr. Sc. Lev Grigorevic GELIMSON. ОБОБЩЕНИЕ АНАЛИТИЧЕСКИХ МЕТОДОВ РЕШЕНИЯ ЗАДАЧ ПРОЧНОСТИ ТИПОВЫХ ЭЛЕМЕНТОВ КОНСТРУКЦИЙ В ТЕХНИКЕ ВЫСОКИХ ДАВЛЕНИЙ: автореф. дис. ... ДОКТ. техн. наук: 01.02.06. Киев: Институт проблем прочности Академии наук Украины, 1993, 1994. 328/524

**квадратов разностей частей уравнений. Общий метод наименьших нормально взвешенных степеней предполагает переопределённую систему  $m$  линейных уравнений**

$$\sum_{j=1}^n a_{ij}x_j = b_i \quad (i = 1, 2, 3, 4, \dots, m)$$

**с  $n < m$  искомыми неизвестными**

$$x_j \quad (j = 1, 2, 3, 4, 5, \dots, n)$$

**с известными  $a_{ij}$  и  $b_i$  при неизвестных  $x_j$  безразмерной с действительными (не)известными и с нормированием каждого уравнения делением на квадратный корень из суммы квадратов коэффициентов при всех**



Ph. D. & Dr. Sc. Lev Grigorevic GELIMSON. ОБОБЩЕНИЕ АНАЛИТИЧЕСКИХ МЕТОДОВ РЕШЕНИЯ ЗАДАЧ ПРОЧНОСТИ ТИПОВЫХ ЭЛЕМЕНТОВ КОНСТРУКЦИЙ В ТЕХНИКЕ ВЫСОКИХ ДАВЛЕНИЙ: автореф. дис. ...  
ДОКТ. техн. наук: 01.02.06. Киев: Институт проблем прочности Академии наук Украины, 1993, 1994. 329/524

**неизвестных с умножением некоторых уравнений на (-1).**

**Берутся две неотрицательные меры нарушения уравнения псевдорешением**

$$x_j = x_{j(k)} \quad (j = 1, 2, 3, 4, 5, \dots, n)$$

**как предыдущим k-ым приближением к квазирешению (наилучшему псевдорешению).**

**Взвешиваемой мерой берётся модуль разности частей уравнения. Взвешивающей мерой берётся всеобщая погрешность**

$$E_{i(k)} = |\sum_{j=1}^n a_{ij}x_{j(k)} - b_i| / |\sum_{j=1}^n (|a_{ij}||x_{j(k)}| + |b_i|)|$$

**(i = 1, 2, 3, 4, 5, ... , m; k = 0, 1, 2, 3, 4, 5, ...).**

## Совокупность взвешивающих мер

$$E_{1(k)}, E_{2(k)}, E_{3(k)}, \dots, E_{m(k)}$$

симметризуется относительно нуля пополнением

$$[-E_{1(k)}], [-E_{2(k)}], [-E_{3(k)}], \dots, [-E_{m(k)}].$$

Взвешиваются

$$|\sum_{j=1}^n a_{1j} X_{j(k)} - b_1|^q, |\sum_{j=1}^n a_{2j} X_{j(k)} - b_2|^q, |\sum_{j=1}^n a_{3j} X_{j(k)} - b_3|^q, \dots, \\ |\sum_{j=1}^n a_{mj} X_{j(k)} - b_m|^q \quad (q > 0)$$

(быть может, другими) одинаковыми степенями

$$\exp[-pE_{1(k)}^2/(2\sigma_{(k)}^2)], \exp[-pE_{2(k)}^2/(2\sigma_{(k)}^2)], \\ \exp[-pE_{3(k)}^2/(2\sigma_{(k)}^2)], \dots, \exp[-pE_{m(k)}^2/(2\sigma_{(k)}^2)] \quad (p > 0, \\ \sigma_{(k)}^2 = [\sum_{i=1}^m (-E_{i(k)})^2 + \sum_{i=1}^m E_{i(k)}^2]/(2m) = [\sum_{i=1}^m E_{i(k)}^2]/m)$$

Ph. D. & Dr. Sc. Lev Grigorevic GELIMSON. ОБОБЩЕНИЕ АНАЛИТИЧЕСКИХ МЕТОДОВ РЕШЕНИЯ ЗАДАЧ ПРОЧНОСТИ ТИПОВЫХ ЭЛЕМЕНТОВ КОНСТРУКЦИЙ В ТЕХНИКЕ ВЫСОКИХ ДАВЛЕНИЙ: автореф. дис. ... ДОКТ. техн. наук: 01.02.06. Киев: Институт проблем прочности Академии наук Украины, 1993, 1994. 331/524

введённых приведённых (единообразно для всех уравнений умноженных на  $(2\pi)^{1/2}\sigma_{(k)}$ ) плотностей вероятности каждой взвешивающей неотрицательной меры в модельном нормальном распределении с нулевым средним и дисперсией  $\sigma_{(k)}^2$ . Обычно достаточны

$$p = 1,$$
$$q = 2.$$

Введение сохраняющего знак основания возведения в степень

$$a''^b = |a|^b \text{sign}(a)$$

**Ph. D. & Dr. Sc. Lev Grigorevic GELIMSON. ОБОБЩЕНИЕ АНАЛИТИЧЕСКИХ МЕТОДОВ РЕШЕНИЯ ЗАДАЧ ПРОЧНОСТИ ТИПОВЫХ ЭЛЕМЕНТОВ КОНСТРУКЦИЙ В ТЕХНИКЕ ВЫСОКИХ ДАВЛЕНИЙ: автореф. дис. ... ДОКТ. техн. наук: 01.02.06. Киев: Институт проблем прочности Академии наук Украины, 1993, 1994. 332/524**

**впервые даёт показательные и степенные функции для отрицательных оснований, начальные, центральные и смещённые моменты любых нецелых порядков.**

**Минимизацией**

$$S_{(k+1)} = \sum_{i=1}^m \exp[-pE_{i(k)}^2 / (2\sigma_{(k)}^2)] |\sum_{j=1}^n a_{ij}x_j - b_i|^q$$

**даётся (k+1)-е приближение к квазирешению.**

**Процесс продолжается до нужной точности почти постоянства последовательных приближений и условий минимизации для определения, обоснования и оценивания этого квазирешения с его всеобщей погрешностью как мерой несовместности переопределённой системы  $m$  линейных уравнений с  $n < m$  неизвестными.**

Ph. D. & Dr. Sc. Lev Grigorevic GELIMSON. ОБОБЩЕНИЕ АНАЛИТИЧЕСКИХ МЕТОДОВ РЕШЕНИЯ ЗАДАЧ ПРОЧНОСТИ ТИПОВЫХ ЭЛЕМЕНТОВ КОНСТРУКЦИЙ В ТЕХНИКЕ ВЫСОКИХ ДАВЛЕНИЙ: автореф. дис. ...  
ДОКТ. техн. наук: 01.02.06. Киев: Институт проблем прочности Академии наук Украины, 1993, 1994. 333/524

При циклическом нагружении с известными наименьшим  $\sigma_{\min}$  и наибольшим  $\sigma_{\max}$ , средним

$$\sigma_m = (\sigma_{\max} + \sigma_{\min})/2$$

и амплитудным

$$\sigma_a = (\sigma_{\max} - \sigma_{\min})/2$$

напряжениями цикла коэффициент асимметрии  
цикла

$$R = \sigma_{\min}/\sigma_{\max}$$

имеет три принципиальных изъяна:

при симметричном цикле с нулевыми асимметрией  
и средним  $\sigma_m$

$$R = -1,$$

не определён при

$$\sigma_{\max} = 0,$$

а при монотонном росте  $\sigma_m$  по целой диаграмме предельных напряжений цикла изменяется без единого порядка.

Вводится правильно определённая доля асимметрии цикла

$$R = \sigma_m / \sigma_a = (\sigma_{\max} + \sigma_{\min}) / (\sigma_{\max} - \sigma_{\min}).$$

И при статике естественно ненулевое начало отсчёта напряжений в направлении  $j$ , если разную сопротивляемость материала растяжениям и сжатиям рассматривать как одинаковую с тем же размахом

Ph. D. & Dr. Sc. Lev Grigorevic GELIMSON. ОБОБЩЕНИЕ АНАЛИТИЧЕСКИХ МЕТОДОВ РЕШЕНИЯ ЗАДАЧ ПРОЧНОСТИ ТИПОВЫХ ЭЛЕМЕНТОВ КОНСТРУКЦИЙ В ТЕХНИКЕ ВЫСОКИХ ДАВЛЕНИЙ: автореф. дис. ...  
ДОКТ. техн. наук: 01.02.06. Киев: Институт проблем прочности Академии наук Украины, 1993, 1994. 335/524

$$\sigma_{tj} - (-\sigma_{cj}) = \sigma_{tj} + \sigma_{cj} = 2\sigma_{Lj}$$

и начальным (остаточным) напряжением  $(-\sigma_{m0j})$  как макрорезультат микронапряжений и субмикронапряжений.

Соответствующее приведение

$$\sigma_j^\circ(t) = [\sigma_j(t) - \sigma_{m0j}(t)] / |\sigma_{Lj}(t) - \sigma_{m0j}(t)|$$

аналогично формуле с

$$\sigma_{m0j}(t) = 0$$

и логически обобщает её, а исторически опередило её и заложило основы общих теории и методов обобщения критериев предельных состояний

$$\sigma_e = F(\sigma_1, \sigma_2, \sigma_3) = \sigma_L$$

## и прочности

$$\sigma_e = F(\sigma_1, \sigma_2, \sigma_3) \leq \sigma_L$$

линейно-функциональным преобразованием главных напряжений, в частности деформированием и/или движением (смещением и/или вращением) предельной поверхности:

$$\sigma_j = A_{j1}(\sigma_1', \sigma_2', \sigma_3')\sigma_1' + A_{j2}(\sigma_1', \sigma_2', \sigma_3')\sigma_2' + A_{j3}(\sigma_1', \sigma_2', \sigma_3')\sigma_3' + \sigma_{j0}(\sigma_1', \sigma_2', \sigma_3') \quad (j = 1, 2, 3),$$
 где  $A_{j1}(\sigma_1', \sigma_2', \sigma_3')$ ,  $A_{j2}(\sigma_1', \sigma_2', \sigma_3')$ ,  $A_{j3}(\sigma_1', \sigma_2', \sigma_3')$  – безразмерные функции преобразованных главных напряжений  $\sigma_1'$ ,  $\sigma_2'$ ,  $\sigma_3'$ , в частности постоянные;  $\sigma_{j0}(\sigma_1', \sigma_2', \sigma_3')$  – имеющая размерность напряжения



функция напряжений  $\sigma_1'$ ,  $\sigma_2'$ ,  $\sigma_3'$ , в частности постоянная.

Получены общие анизотропные критерии предельных состояний и прочности в напряжениях  $\sigma_1'$ ,  $\sigma_2'$ ,  $\sigma_3'$ :

$$\sigma_e = F(A_{11}(\sigma_1', \sigma_2', \sigma_3')\sigma_1' + A_{12}(\sigma_1', \sigma_2', \sigma_3')\sigma_2' + A_{13}(\sigma_1', \sigma_2', \sigma_3')\sigma_3' + \sigma_{10}(\sigma_1', \sigma_2', \sigma_3'), A_{21}(\sigma_1', \sigma_2', \sigma_3')\sigma_1' + A_{22}(\sigma_1', \sigma_2', \sigma_3')\sigma_2' + A_{23}(\sigma_1', \sigma_2', \sigma_3')\sigma_3' + \sigma_{20}(\sigma_1', \sigma_2', \sigma_3'), A_{31}(\sigma_1', \sigma_2', \sigma_3')\sigma_1' + A_{32}(\sigma_1', \sigma_2', \sigma_3')\sigma_2' + A_{33}(\sigma_1', \sigma_2', \sigma_3')\sigma_3' + \sigma_{30}(\sigma_1', \sigma_2', \sigma_3')) = \sigma_L;$$

$$\sigma_e = F(A_{11}(\sigma_1', \sigma_2', \sigma_3')\sigma_1' + A_{12}(\sigma_1', \sigma_2', \sigma_3')\sigma_2' + A_{13}(\sigma_1', \sigma_2', \sigma_3')\sigma_3' + \sigma_{10}(\sigma_1', \sigma_2', \sigma_3'), A_{21}(\sigma_1', \sigma_2', \sigma_3')\sigma_1' + A_{22}(\sigma_1',$$

Ph. D. & Dr. Sc. Lev Grigorevic GELIMSON. ОБОБЩЕНИЕ АНАЛИТИЧЕСКИХ МЕТОДОВ РЕШЕНИЯ ЗАДАЧ ПРОЧНОСТИ ТИПОВЫХ ЭЛЕМЕНТОВ КОНСТРУКЦИЙ В ТЕХНИКЕ ВЫСОКИХ ДАВЛЕНИЙ: автореф. дис. ... ДОКТ. техн. наук: 01.02.06. Киев: Институт проблем прочности Академии наук Украины, 1993, 1994. 338/524

$$\sigma_2', \sigma_3')\sigma_2' + A_{23}(\sigma_1', \sigma_2', \sigma_3')\sigma_3' + \sigma_{20}(\sigma_1', \sigma_2', \sigma_3'), A_{31}(\sigma_1', \sigma_2', \sigma_3')\sigma_1' + A_{32}(\sigma_1', \sigma_2', \sigma_3')\sigma_2' + A_{33}(\sigma_1', \sigma_2', \sigma_3')\sigma_3' + \sigma_{30}(\sigma_1', \sigma_2', \sigma_3')) \leq \sigma_L.$$

Так, прямой круговой цилиндр Мизеса может быть сделан эллиптическим и смещаться, а для анизотропного материала ещё и произвольно наклоняться.

При плоском напряжённом состоянии  $\sigma_1, \sigma_3$  ( $\sigma_2 = 0$ ) изотропного материала с различными положительными одноосными пределами  $\sigma_t$  при растяжении и  $\sigma_c$  при сжатии по общему принципу допустимой простоты достаточно смещение

Ph. D. & Dr. Sc. Lev Grigorevic GELIMSON. ОБОБЩЕНИЕ АНАЛИТИЧЕСКИХ МЕТОДОВ РЕШЕНИЯ ЗАДАЧ ПРОЧНОСТИ ТИПОВЫХ ЭЛЕМЕНТОВ КОНСТРУКЦИЙ В ТЕХНИКЕ ВЫСОКИХ ДАВЛЕНИЙ: автореф. дис. ... ДОКТ. техн. наук: 01.02.06. Киев: Институт проблем прочности Академии наук Украины, 1993, 1994. 339/524

предельной кривой другого изотропного материала с искомой одинаковой прочностью  $\sigma_L$  при растяжении и сжатии смещением начала координат вдоль главной диагонали в точку с искомыми одинаковыми при изотропии обеими координатами  $\sigma_0$ .

Общий метод геометрического (кинематического) обобщения критериев предельных состояний смещением начала отсчёта и общий метод обобщения критериев предельных состояний и прочности добавлением линейной комбинации главных напряжений к квадрату их критериальной

## функции дают обобщение четвёртой теории прочности

$$\sigma_e = [\sigma_1^2 + \sigma_2^2 + \sigma_3^2 - \sigma_1\sigma_2 - \sigma_1\sigma_3 - \sigma_2\sigma_3 + (\sigma_c - \sigma_t)(\sigma_1 + \sigma_2 + \sigma_3)]^{1/2} = (\sigma_c\sigma_t)^{1/2},$$
$$\sigma_j^o = \sigma_j / (\sigma_c\sigma_t)^{1/2},$$

при  $\sigma_3 = 0$  предельные равные двухосные растяжение  $\sigma_{tt}$  и сжатие  $(-\sigma_{cc})$  на главной диагонали

$$\sigma_{tt} = (\sigma_c^2 - \sigma_c\sigma_t + \sigma_t^2)^{1/2} - (\sigma_c - \sigma_t) < \sigma_t \text{ при } \sigma_t < \sigma_c,$$
$$\sigma_{tt} = (\sigma_c^2 - \sigma_c\sigma_t + \sigma_t^2)^{1/2} - (\sigma_c - \sigma_t) \geq \sigma_t \text{ при } \sigma_t \geq \sigma_c,$$
$$\sigma_{cc} = \sigma_c - \sigma_t + [(\sigma_c - \sigma_t)^2 + \sigma_c\sigma_t]^{1/2} > \sigma_c \text{ при } \sigma_t < \sigma_c,$$
$$\sigma_{cc} = \sigma_c - \sigma_t + [(\sigma_c - \sigma_t)^2 + \sigma_c\sigma_t]^{1/2} \leq \sigma_c \text{ при } \sigma_t \geq \sigma_c,$$
$$\sigma_e^o = [\sigma_1^{o2} + \sigma_2^{o2} + \sigma_3^{o2} - \sigma_1^o\sigma_2^o - \sigma_1^o\sigma_3^o - \sigma_2^o\sigma_3^o +$$

$$(\sigma_c - \sigma_t)(\sigma_1^{\circ} + \sigma_2^{\circ} + \sigma_3^{\circ})/(\sigma_c \sigma_t)^{1/2}]^{1/2} = 1;$$

обобщение третьей теории прочности в равносильном квадратичном виде  $\sigma_e^2 = (\sigma_1 - \sigma_3)^2 = \sigma_L^2$

$$\sigma_e = [(\sigma_1 - \sigma_3)^2 + (\sigma_c - \sigma_t)(\sigma_1 + \sigma_2 + \sigma_3)]^{1/2} = (\sigma_c \sigma_t)^{1/2},$$

$$\sigma_j^{\circ} = \sigma_j/(\sigma_c \sigma_t)^{1/2},$$

$$\sigma_e^{\circ} = [(\sigma_1^{\circ} - \sigma_3^{\circ})^2 + (\sigma_c - \sigma_t)(\sigma_1^{\circ} + \sigma_2^{\circ} + \sigma_3^{\circ})/(\sigma_c \sigma_t)^{1/2}]^{1/2} = 1;$$

обобщение общего квадратичного критерия предельных состояний  $\sigma_e^2 = F^2(\sigma_1, \sigma_2, \sigma_3) = \sigma_L^2$

$$\sigma_e = [F^2(\sigma_1, \sigma_2, \sigma_3) + (\sigma_c - \sigma_t)(\sigma_1 + \sigma_2 + \sigma_3)]^{1/2} = (\sigma_c \sigma_t)^{1/2},$$

$$\sigma_j^{\circ} = \sigma_j/(\sigma_c \sigma_t)^{1/2},$$

$$\sigma_e^{\circ} = [F^2(\sigma_1^{\circ}, \sigma_2^{\circ}, \sigma_3^{\circ}) + (\sigma_c - \sigma_t)(\sigma_1^{\circ} + \sigma_2^{\circ} + \sigma_3^{\circ})/(\sigma_c \sigma_t)^{1/2}]^{1/2} = 1.$$

Ph. D. & Dr. Sc. Lev Grigorevic GELIMSON. ОБОБЩЕНИЕ АНАЛИТИЧЕСКИХ МЕТОДОВ РЕШЕНИЯ ЗАДАЧ ПРОЧНОСТИ ТИПОВЫХ ЭЛЕМЕНТОВ КОНСТРУКЦИЙ В ТЕХНИКЕ ВЫСОКИХ ДАВЛЕНИЙ: автореф. дис. ... ДОКТ. техн. наук: 01.02.06. Киев: Институт проблем прочности Академии наук Украины, 1993, 1994. 342/524

Общий метод аналитического (минус-степенного) обобщения критериев предельных состояний произвольной линейной комбинацией степени функции главных напряжений и минус-степени суммы главных напряжений с произвольными положительными показателями для общего критерия предельных состояний  $\sigma_e = F(\sigma_1, \sigma_2, \sigma_3) = \sigma_L$  даёт обобщение

$$\begin{aligned}\sigma_e &= [F^\alpha(\sigma_1, \sigma_2, \sigma_3) + (\sigma_c^\alpha - \sigma_t^\alpha)/(\sigma_c^\beta + \sigma_t^\beta)(\sigma_1 + \sigma_2 + \sigma_3)^{\alpha\beta}]^{1/\alpha} \\ &= [(\sigma_c^\alpha \sigma_t^\beta + \sigma_c^\beta \sigma_t^\alpha)/(\sigma_c^\beta + \sigma_t^\beta)]^{1/\alpha}, \\ \sigma_j^o &= \sigma_j(\sigma_{cj}^\beta + \sigma_{tj}^\beta)^{1/\alpha}/(\sigma_{cj}^\alpha \sigma_{tj}^\beta + \sigma_{cj}^\beta \sigma_{tj}^\alpha)^{1/\alpha},\end{aligned}$$

Ph. D. & Dr. Sc. Lev Grigorevic GELIMSON. ОБОБЩЕНИЕ АНАЛИТИЧЕСКИХ МЕТОДОВ РЕШЕНИЯ ЗАДАЧ ПРОЧНОСТИ ТИПОВЫХ ЭЛЕМЕНТОВ КОНСТРУКЦИЙ В ТЕХНИКЕ ВЫСОКИХ ДАВЛЕНИЙ: автореф. дис. ... ДОКТ. техн. наук: 01.02.06. Киев: Институт проблем прочности Академии наук Украины, 1993, 1994. 343/524

$$\sigma_e^{\circ} = [F^{\alpha}(\sigma_1^{\circ}, \sigma_2^{\circ}, \sigma_3^{\circ}) + (\sigma_{cj}^{\alpha} - \sigma_{tj}^{\alpha})/(\sigma_{cj}^{\beta} + \sigma_{tj}^{\beta})^{\beta/\alpha} (\sigma_{cj}^{\alpha} \sigma_{tj}^{\beta} + \sigma_{cj}^{\beta} \sigma_{tj}^{\alpha})^{\beta/\alpha-1} (\sigma_1^{\circ} + \sigma_2^{\circ} + \sigma_3^{\circ})^{\beta}]^{1/\alpha} = 1.$$

Общий метод аналитического (минус-степенного) обобщения критериев предельных состояний произвольной линейной комбинацией степени функции главных напряжений и суммы одинаковых минус-степеней главных напряжений с произвольными положительными показателями для общего критерия предельных состояний  $\sigma_e = F(\sigma_1, \sigma_2, \sigma_3) = \sigma_L$  даёт обобщение

$$(\sigma_j^{\circ} = \sigma_j (\sigma_c^{\beta} + \sigma_t^{\beta})^{1/\alpha} / (\sigma_c^{\alpha} \sigma_t^{\beta} + \sigma_c^{\beta} \sigma_t^{\alpha})^{1/\alpha}) \sigma_e =$$

Ph. D. & Dr. Sc. Lev Grigorevic GELIMSON. ОБОБЩЕНИЕ АНАЛИТИЧЕСКИХ МЕТОДОВ РЕШЕНИЯ ЗАДАЧ ПРОЧНОСТИ ТИПОВЫХ ЭЛЕМЕНТОВ КОНСТРУКЦИЙ В ТЕХНИКЕ ВЫСОКИХ ДАВЛЕНИЙ: автореф. дис. ... ДОКТ. техн. наук: 01.02.06. Киев: Институт проблем прочности Академии наук Украины, 1993, 1994. 344/524

$$\begin{aligned}
 & [F^\alpha(\sigma_1, \sigma_2, \sigma_3) + (\sigma_c^\alpha - \sigma_t^\alpha)/(\sigma_c^\beta + \sigma_t^\beta)(\sigma_1''^\beta + \sigma_2''^\beta + \sigma_3''^\beta)]^{1/\alpha} \\
 & \quad = [(\sigma_c^\alpha \sigma_t^\beta + \sigma_c^\beta \sigma_t^\alpha)/(\sigma_c^\beta + \sigma_t^\beta)]^{1/\alpha}, \\
 & \quad \sigma_j^\circ = \sigma_j(\sigma_c^\beta + \sigma_t^\beta)^{1/\alpha}/(\sigma_c^\alpha \sigma_t^\beta + \sigma_c^\beta \sigma_t^\alpha)^{1/\alpha}, \\
 & \quad \sigma_e^\circ = [F^\alpha(\sigma_1^\circ, \sigma_2^\circ, \sigma_3^\circ) + (\sigma_c^\alpha - \sigma_t^\alpha)/(\sigma_c^\beta + \sigma_t^\beta)^{\beta/\alpha} (\sigma_c^\alpha \sigma_t^\beta + \\
 & \quad \sigma_c^\beta \sigma_t^\alpha)^{\beta/\alpha-1} (\sigma_1^{\circ''\beta} + \sigma_2^{\circ''\beta} + \sigma_3^{\circ''\beta})]^{1/\alpha} = 1.
 \end{aligned}$$

Ещё более общий метод аналитического (минус-степенного) обобщения критериев предельных состояний произвольной линейной комбинацией степени функции главных напряжений и одинаковых минус-степеней главных напряжений с произвольными положительными показателями для



общего критерия предельных состояний  $\sigma_e = F(\sigma_1, \sigma_2, \sigma_3) = \sigma_L$  даёт обобщение

$$\begin{aligned} \sigma_e &= [F^\alpha(\sigma_1, \sigma_2, \sigma_3) + \sum_{j=1}^3 (\sigma_{cj}^\alpha - \sigma_{tj}^\alpha) / (\sigma_{cj}^\beta + \sigma_{tj}^\beta) \sigma_j^{\beta/\alpha}]^{1/\alpha} = \\ &= [\sum_{j=1}^3 |\text{sign}(\sigma_j)| (\sigma_{cj}^\alpha \sigma_{tj}^\beta + \sigma_{cj}^\beta \sigma_{tj}^\alpha) / (\sigma_{cj}^\beta + \sigma_{tj}^\beta)]^{1/\alpha}, \\ \sigma_j^\circ &= \sigma_j / [\sum_{j=1}^3 |\text{sign}(\sigma_j)| (\sigma_{cj}^\alpha \sigma_{tj}^\beta + \sigma_{cj}^\beta \sigma_{tj}^\alpha) / (\sigma_{cj}^\beta + \sigma_{tj}^\beta)]^{1/\alpha}, \\ \sigma_e^\circ &= [F^\alpha(\sigma_1^\circ, \sigma_2^\circ, \sigma_3^\circ) + \sum_{j=1}^3 (\sigma_{cj}^\alpha - \sigma_{tj}^\alpha) / (\sigma_{cj}^\beta + \sigma_{tj}^\beta) / \\ &= [\sum_{j=1}^3 |\text{sign}(\sigma_j)| (\sigma_{cj}^\alpha \sigma_{tj}^\beta + \sigma_{cj}^\beta \sigma_{tj}^\alpha) / (\sigma_{cj}^\beta + \sigma_{tj}^\beta)] \\ &= \sigma_j^{\beta/\alpha} [\sum_{j=1}^3 |\text{sign}(\sigma_j)| (\sigma_{cj}^\alpha \sigma_{tj}^\beta + \sigma_{cj}^\beta \sigma_{tj}^\alpha) / (\sigma_{cj}^\beta + \sigma_{tj}^\beta)]^{\beta/\alpha}]^{1/\alpha} = 1. \end{aligned}$$

Ещё более общий метод аналитического (минус-степенного) обобщения критериев предельных состояний произвольной линейной комбинацией

Ph. D. & Dr. Sc. Lev Grigorevic GELIMSON. ОБОБЩЕНИЕ АНАЛИТИЧЕСКИХ МЕТОДОВ РЕШЕНИЯ ЗАДАЧ ПРОЧНОСТИ ТИПОВЫХ ЭЛЕМЕНТОВ КОНСТРУКЦИЙ В ТЕХНИКЕ ВЫСОКИХ ДАВЛЕНИЙ: автореф. дис. ... ДОКТ. техн. наук: 01.02.06. Киев: Институт проблем прочности Академии наук Украины, 1993, 1994. 346/524

степени функции главных напряжений и минус-степеней главных напряжений с произвольными положительными показателями для анизотропных материалов и общего критерия предельных состояний  $\sigma_e = F(\sigma_1, \sigma_2, \sigma_3) = \sigma_L$  даёт обобщение

$$\begin{aligned} \sigma_e &= [F^\alpha(\sigma_1, \sigma_2, \sigma_3) + \sum_{j=1}^3 (\sigma_{cj}^\alpha - \sigma_{tj}^\alpha) / (\sigma_{cj}^{a(j)} + \sigma_{tj}^{a(j)}) \sigma_j^{a(j)}]^{1/\alpha} \\ &= [\sum_{j=1}^3 |\text{sign}(\sigma_j)| (\sigma_{cj}^\alpha \sigma_{tj}^{a(j)} + \sigma_{cj}^{a(j)} \sigma_{tj}^\alpha) / (\sigma_{cj}^{a(j)} + \sigma_{tj}^{a(j)})]^{1/\alpha}, \\ \sigma_j^\circ &= \sigma_j / [\sum_{j=1}^3 |\text{sign}(\sigma_j)| (\sigma_{cj}^\alpha \sigma_{tj}^{a(j)} + \sigma_{cj}^{a(j)} \sigma_{tj}^\alpha) / (\sigma_{cj}^{a(j)} + \sigma_{tj}^{a(j)})]^{1/\alpha}, \\ \sigma_e^\circ &= [F^\alpha(\sigma_1^\circ, \sigma_2^\circ, \sigma_3^\circ) + \sum_{j=1}^3 (\sigma_{cj}^\alpha - \sigma_{tj}^\alpha) / (\sigma_{cj}^{a(j)} + \sigma_{tj}^{a(j)}) / \\ & \quad \sigma_j^{a(j)}] / [\sum_{j=1}^3 |\text{sign}(\sigma_j)| (\sigma_{cj}^\alpha \sigma_{tj}^{a(j)} + \sigma_{cj}^{a(j)} \sigma_{tj}^\alpha) / (\sigma_{cj}^{a(j)} + \sigma_{tj}^{a(j)})] \\ & \quad \sigma_j^{a(j)} [\sum_{j=1}^3 |\text{sign}(\sigma_j)| (\sigma_{cj}^\alpha \sigma_{tj}^{a(j)} + \sigma_{cj}^{a(j)} \sigma_{tj}^\alpha) / (\sigma_{cj}^{a(j)} + \sigma_{tj}^{a(j)})]^{a(j)/\alpha}]^{1/\alpha} = 1. \end{aligned}$$

Ph. D. & Dr. Sc. Lev Grigorevic GELIMSON. ОБОБЩЕНИЕ АНАЛИТИЧЕСКИХ МЕТОДОВ РЕШЕНИЯ ЗАДАЧ ПРОЧНОСТИ ТИПОВЫХ ЭЛЕМЕНТОВ КОНСТРУКЦИЙ В ТЕХНИКЕ ВЫСОКИХ ДАВЛЕНИЙ: автореф. дис. ... ДОКТ. техн. наук: 01.02.06. Киев: Институт проблем прочности Академии наук Украины, 1993, 1994. 347/524

## Общая методология иерархии обобщения общих методов аналитического (минус-степенного)

### обобщения критериев предельных состояний для

анизотропных материалов и критерия Ху–Марина

$$\sigma_1^2/\sigma_{L1}^2 + \sigma_2^2/\sigma_{L2}^2 + \sigma_3^2/\sigma_{L3}^2 - \sigma_1\sigma_2/(\sigma_{L1}\sigma_{L2}) - \sigma_1\sigma_3/(\sigma_{L1}\sigma_{L3}) - \sigma_2\sigma_3/(\sigma_{L2}\sigma_{L3}) = 1$$

даёт обобщение

$$\sigma_1^2/(\sigma_{c1}\sigma_{t1}) + \sigma_2^2/(\sigma_{c2}\sigma_{t2}) + \sigma_3^2/(\sigma_{c3}\sigma_{t3}) + A_{12}\sigma_1\sigma_2 + A_{13}\sigma_1\sigma_3 + A_{23}\sigma_2\sigma_3 + (1/\sigma_{t1} - 1/\sigma_{c1})\sigma_1 + (1/\sigma_{t2} - 1/\sigma_{c2})\sigma_2 + (1/\sigma_{t3} - 1/\sigma_{c3})\sigma_3 = 1$$

(при любых  $A_{12}$ ,  $A_{13}$ ,  $A_{23}$ ), в частности

$$A_{12} = - 1/(\sigma_{c1}\sigma_{t1}\sigma_{c2}\sigma_{t2})^{1/2};$$

$$A_{13} = - 1/(\sigma_{c1}\sigma_{t1}\sigma_{c3}\sigma_{t3})^{1/2};$$

$$A_{23} = - 1/(\sigma_{c2}\sigma_{t2}\sigma_{c3}\sigma_{t3})^{1/2};$$

$$\begin{aligned} & \sigma_1^2/(\sigma_{c1}\sigma_{t1}) + \sigma_2^2/(\sigma_{c2}\sigma_{t2}) + \sigma_3^2/(\sigma_{c3}\sigma_{t3}) - \sigma_1/(\sigma_{c1}\sigma_{t1})^{1/2} \\ & \sigma_2/(\sigma_{c2}\sigma_{t2})^{1/2} - \sigma_1/(\sigma_{c1}\sigma_{t1})^{1/2} \sigma_3/(\sigma_{c3}\sigma_{t3})^{1/2} - \sigma_2/(\sigma_{c2}\sigma_{t2})^{1/2} \\ & \sigma_3/(\sigma_{c3}\sigma_{t3})^{1/2} + (1/\sigma_{t1} - 1/\sigma_{c1})\sigma_1 + (1/\sigma_{t2} - 1/\sigma_{c2})\sigma_2 + (1/\sigma_{t3} - \\ & 1/\sigma_{c3})\sigma_3 = 1; \end{aligned}$$

$$\begin{aligned} & (\sigma_1/(\sigma_{c1}\sigma_{t1})^{1/2})^2 + (\sigma_2/(\sigma_{c2}\sigma_{t2})^{1/2})^2 + (\sigma_3/(\sigma_{c3}\sigma_{t3})^{1/2})^2 - \\ & \sigma_1/(\sigma_{c1}\sigma_{t1})^{1/2} \sigma_2/(\sigma_{c2}\sigma_{t2})^{1/2} - \sigma_1/(\sigma_{c1}\sigma_{t1})^{1/2} \sigma_3/(\sigma_{c3}\sigma_{t3})^{1/2} - \\ & \sigma_2/(\sigma_{c2}\sigma_{t2})^{1/2} \sigma_3/(\sigma_{c3}\sigma_{t3})^{1/2} + [(\sigma_{c1}/\sigma_{t1})^{1/2} - \\ & (\sigma_{t1}/\sigma_{c1})^{1/2}] \sigma_1/(\sigma_{c1}\sigma_{t1})^{1/2} + [(\sigma_{c2}/\sigma_{t2})^{1/2} - (\sigma_{t2}/\sigma_{c2})^{1/2}] \sigma_2/(\sigma_{c2}\sigma_{t2})^{1/2} \\ & + [(\sigma_{c3}/\sigma_{t3})^{1/2} - (\sigma_{t3}/\sigma_{c3})^{1/2}] \sigma_3/(\sigma_{c3}\sigma_{t3})^{1/2} = 1, \end{aligned}$$

$$\sigma_e^{\circ} = \{ \sigma_1^{\circ 2} + \sigma_2^{\circ 2} + \sigma_3^{\circ 2} - \sigma_1^{\circ} \sigma_2^{\circ} - \sigma_1^{\circ} \sigma_3^{\circ} - \sigma_2^{\circ} \sigma_3^{\circ} + [(\sigma_{c1}/\sigma_{t1})^{1/2} - (\sigma_{t1}/\sigma_{c1})^{1/2}] \sigma_1^{\circ} + [(\sigma_{c2}/\sigma_{t2})^{1/2} - (\sigma_{t2}/\sigma_{c2})^{1/2}] \sigma_2^{\circ} + [(\sigma_{c3}/\sigma_{t3})^{1/2} - (\sigma_{t3}/\sigma_{c3})^{1/2}] \sigma_3^{\circ} \}^{1/2} = 1,$$

$$\sigma_j^{\circ} = \sigma_j / (\sigma_{cj} \sigma_{tj})^{1/2} \quad (j = 1, 2, 3).$$

Обобщение произвольного критерия предельных состояний  $\sigma_e = F(\sigma_1, \sigma_2, \sigma_3) = \sigma_L$  даёт

$$\sigma_e^{\circ} = \{ F^2(\sigma_1^{\circ}, \sigma_2^{\circ}, \sigma_3^{\circ}) + [(\sigma_{c1}/\sigma_{t1})^{1/2} - (\sigma_{t1}/\sigma_{c1})^{1/2}] \sigma_1^{\circ} + [(\sigma_{c2}/\sigma_{t2})^{1/2} - (\sigma_{t2}/\sigma_{c2})^{1/2}] \sigma_2^{\circ} + [(\sigma_{c3}/\sigma_{t3})^{1/2} - (\sigma_{t3}/\sigma_{c3})^{1/2}] \sigma_3^{\circ} \}^{1/2} = 1;$$

$$\sigma_j^{\circ} = \sigma_j / (\sigma_{cj} \sigma_{tj})^{1/2} \quad (j = 1, 2, 3),$$

$$\sigma_e^{\circ} = \{ F^2(\sigma_1 / (\sigma_{c1} \sigma_{t1})^{1/2}, \sigma_2 / (\sigma_{c2} \sigma_{t2})^{1/2}, \sigma_3 / (\sigma_{c3} \sigma_{t3})^{1/2}) + [(\sigma_{c1}/\sigma_{t1})^{1/2} - (\sigma_{t1}/\sigma_{c1})^{1/2}] \sigma_1 / (\sigma_{c1} \sigma_{t1})^{1/2} + [(\sigma_{c2}/\sigma_{t2})^{1/2} -$$

Ph. D. & Dr. Sc. Lev Grigorevic GELIMSON. ОБОБЩЕНИЕ АНАЛИТИЧЕСКИХ МЕТОДОВ РЕШЕНИЯ ЗАДАЧ ПРОЧНОСТИ ТИПОВЫХ ЭЛЕМЕНТОВ КОНСТРУКЦИЙ В ТЕХНИКЕ ВЫСОКИХ ДАВЛЕНИЙ: автореф. дис. ... ДОКТ. техн. наук: 01.02.06. Киев: Институт проблем прочности Академии наук Украины, 1993, 1994. 350/524

$$\left( \frac{\sigma_{t2}}{\sigma_{c2}} \right)^{1/2} \left] \sigma_2 / (\sigma_{c2} \sigma_{t2})^{1/2} + \left[ \left( \frac{\sigma_{c3}}{\sigma_{t3}} \right)^{1/2} - \left( \frac{\sigma_{t3}}{\sigma_{c3}} \right)^{1/2} \right] \sigma_3 / (\sigma_{c3} \sigma_{t3})^{1/2} \right\}^{1/2} = 1.$$

Общий метод развития критериев предельных состояний учётом подлинного отношения пределов прочности при одноосном  $\sigma_t$  и при равном двухосном  $\sigma_{tt}$  растяжениях даёт:

линейный критерий предельных состояний

$$\sigma_e^o = \sigma_1 / \sigma_t + (1 / \sigma_{tt} - 1 / \sigma_t) \sigma_2 - \sigma_3 / \sigma_c = 1,$$

$$\sigma_{et} = \sigma_1 + (\sigma_t / \sigma_{tt} - 1) \sigma_2 - (\sigma_t / \sigma_c) \sigma_3 = \sigma_t,$$

$$\sigma_{ec} = (\sigma_c / \sigma_t) \sigma_1 + (\sigma_c / \sigma_{tt} - \sigma_c / \sigma_t) \sigma_2 - \sigma_3 = \sigma_c;$$

квадратичный критерий предельных состояний

Ph. D. & Dr. Sc. Lev Grigorevic GELIMSON. ОБОБЩЕНИЕ АНАЛИТИЧЕСКИХ МЕТОДОВ РЕШЕНИЯ ЗАДАЧ ПРОЧНОСТИ ТИПОВЫХ ЭЛЕМЕНТОВ КОНСТРУКЦИЙ В ТЕХНИКЕ ВЫСОКИХ ДАВЛЕНИЙ: автореф. дис. ... ДОКТ. техн. наук: 01.02.06. Киев: Институт проблем прочности Академии наук Украины, 1993, 1994. 351/524

$$\sigma_e^{\circ} = (\sigma_{1u}^2 + \sigma_{2u}^2 + \sigma_{3u}^2)/(\sigma_c \sigma_t) + (1/\sigma_{tt}^2 - 2/(\sigma_c \sigma_t) - 2(1/\sigma_t - 1/\sigma_c)/\sigma_{tt})(\sigma_{1u}\sigma_{2u} + \sigma_{1u}\sigma_{3u} + \sigma_{2u}\sigma_{3u}) + (1/\sigma_t - 1/\sigma_c)(\sigma_{1u} + \sigma_{2u} + \sigma_{3u}) = 1,$$

$$\sigma_{et} = (\sigma_{1u}^2 + \sigma_{2u}^2 + \sigma_{3u}^2)/\sigma_c + (\sigma_t/\sigma_{tt}^2 - 2/\sigma_c - 2(1 - \sigma_t/\sigma_c)/\sigma_{tt})(\sigma_{1u}\sigma_{2u} + \sigma_{1u}\sigma_{3u} + \sigma_{2u}\sigma_{3u}) + (1 - \sigma_t/\sigma_c)(\sigma_{1u} + \sigma_{2u} + \sigma_{3u}) = \sigma_t,$$

$$\sigma_e = (\sigma_{1u}^2 + \sigma_{2u}^2 + \sigma_{3u}^2)/\sigma_t + (\sigma_c/\sigma_{tt}^2 - 2/\sigma_t - 2(\sigma_c/\sigma_t - 1)/\sigma_{tt})(\sigma_{1u}\sigma_{2u} + \sigma_{1u}\sigma_{3u} + \sigma_{2u}\sigma_{3u}) + (\sigma_c/\sigma_t - 1)(\sigma_{1u} + \sigma_{2u} + \sigma_{3u}) = \sigma_c;$$

развитие общего критерия предельных состояний

$$F(\sigma_1, \sigma_2, \sigma_3) = 1 \text{ с } \sigma_1 \geq \sigma_2 \geq \sigma_3$$

$$\sigma_e^{\circ} = F(\sigma_1, \sigma_2, \sigma_3) + (1 - F(\sigma_{tt}, \sigma_{tt}, 0))\sigma_2/\sigma_{tt} = 1,$$

$$\sigma_{et} = \sigma_t F(\sigma_1, \sigma_2, \sigma_3) + \sigma_t(1 - F(\sigma_{tt}, \sigma_{tt}, 0))\sigma_2/\sigma_{tt} = \sigma_t,$$

$$\sigma_{ec} = \sigma_c F(\sigma_1, \sigma_2, \sigma_3) + \sigma_c(1 - F(\sigma_{tt}, \sigma_{tt}, 0))\sigma_2/\sigma_{tt} = \sigma_c;$$

## развитие общего критерия предельных состояний

$$F(\sigma_{1u}, \sigma_{2u}, \sigma_{3u}) = 1$$

$$\sigma_e^0 = F(\sigma_{1u}, \sigma_{2u}, \sigma_{3u}) + (1 - F(\sigma_{tt}, \sigma_{tt}, 0))(\sigma_{1u}\sigma_{2u} + \sigma_{1u}\sigma_{3u} + \sigma_{2u}\sigma_{3u})/\sigma_{tt}^2 = 1,$$

$$\sigma_{et} = \sigma_t F(\sigma_{1u}, \sigma_{2u}, \sigma_{3u}) + \sigma_t(1 - F(\sigma_{tt}, \sigma_{tt}, 0))(\sigma_{1u}\sigma_{2u} + \sigma_{1u}\sigma_{3u} + \sigma_{2u}\sigma_{3u})/\sigma_{tt}^2 = \sigma_t,$$

$$\sigma_{ec} = \sigma_c F(\sigma_{1u}, \sigma_{2u}, \sigma_{3u}) + \sigma_c(1 - F(\sigma_{tt}, \sigma_{tt}, 0))(\sigma_{1u}\sigma_{2u} + \sigma_{1u}\sigma_{3u} + \sigma_{2u}\sigma_{3u})/\sigma_{tt}^2 = \sigma_c.$$

Общий метод развития критериев предельных состояний учётом подлинного соотношения пределов прочности при одноосных растяжении  $\sigma_t$  и сжатии  $\sigma_c$  и при чистом сдвиге  $\tau_L$  даёт:



## квазилинейный критерий

$$\sigma_e^0 = \sigma_1/\sigma_t - \sigma_3/\sigma_c + (1/(\tau_L\sigma_t) + 1/(\tau_L\sigma_c) - 1/\tau_L^2)\sigma_1\sigma_3 = 1,$$

$$\sigma_{et} = \sigma_1 - \sigma_3\sigma_t/\sigma_c + (1/\tau_L + \sigma_t/(\tau_L\sigma_c) - \sigma_t/\tau_L^2)\sigma_1\sigma_3 = \sigma_t,$$

$$\sigma_{ec} = \sigma_1\sigma_c/\sigma_t - \sigma_3 + (\sigma_c/(\tau_L\sigma_t) + 1/\tau_L - \sigma_c/\tau_L^2)\sigma_1\sigma_3 = \sigma_c;$$

## квадратичный критерий предельных состояний без упорядоченности $\sigma_{1u}, \sigma_{2u}, \sigma_{3u}$

$$\sigma_e^0 = (\sigma_{1u}^2 + \sigma_{2u}^2 + \sigma_{3u}^2)/(\sigma_c\sigma_t) + (2/(\sigma_c\sigma_t) - 1/\tau_L^2)(\sigma_{1u}\sigma_{2u} + \sigma_{1u}\sigma_{3u} + \sigma_{2u}\sigma_{3u}) + (1/\sigma_t - 1/\sigma_c)(\sigma_{1u} + \sigma_{2u} + \sigma_{3u}) = 1,$$

$$\sigma_{et} = (\sigma_{1u}^2 + \sigma_{2u}^2 + \sigma_{3u}^2)/\sigma_c + (2/\sigma_c - \sigma_t/\tau_L^2)(\sigma_{1u}\sigma_{2u} + \sigma_{1u}\sigma_{3u} + \sigma_{2u}\sigma_{3u}) + (1 - \sigma_t/\sigma_c)(\sigma_{1u} + \sigma_{2u} + \sigma_{3u}) = \sigma_t,$$

$$\sigma_{ec} = (\sigma_{1u}^2 + \sigma_{2u}^2 + \sigma_{3u}^2)/\sigma_t + (2/\sigma_t - \sigma_c/\tau_L^2)(\sigma_{1u}\sigma_{2u} + \sigma_{1u}\sigma_{3u} + \sigma_{2u}\sigma_{3u}) + (\sigma_c/\sigma_t - 1)(\sigma_{1u} + \sigma_{2u} + \sigma_{3u}) = \sigma_c;$$

развитие общего критерия предельных состояний  $F(\sigma_1, \sigma_2, \sigma_3) = 1$  с  $\sigma_1 \geq \sigma_2 \geq \sigma_3$

$$\sigma_e^{\circ} = F(\sigma_1, \sigma_2, \sigma_3) + (F(\tau_L, 0, -\tau_L) - 1)\sigma_1\sigma_3/\tau_L^2 = 1,$$

$$\sigma_{et} = \sigma_t F(\sigma_1, \sigma_2, \sigma_3) + \sigma_t (F(\tau_L, 0, -\tau_L) - 1)\sigma_1\sigma_3/\tau_L^2 = \sigma_t,$$

$$\sigma_{ec} = \sigma_c F(\sigma_1, \sigma_2, \sigma_3) + \sigma_c (F(\tau_L, 0, -\tau_L) - 1)\sigma_1\sigma_3/\tau_L^2 = \sigma_c;$$

развитие общего критерия предельных состояний  $F(\sigma_{1u}, \sigma_{2u}, \sigma_{3u}) = 1$  без порядка  $\sigma_{1u}, \sigma_{2u}, \sigma_{3u}$

$$\sigma_e^{\circ} = F(\sigma_{1u}, \sigma_{2u}, \sigma_{3u}) + (F(\tau_L, 0, -\tau_L) - 1)(\sigma_{1u}\sigma_{2u} + \sigma_{1u}\sigma_{3u} + \sigma_{2u}\sigma_{3u})/\tau_L^2 = 1,$$

$$\sigma_{et} = \sigma_t F(\sigma_{1u}, \sigma_{2u}, \sigma_{3u}) + \sigma_t (F(\tau_L, 0, -\tau_L) - 1)(\sigma_{1u}\sigma_{2u} + \sigma_{1u}\sigma_{3u} + \sigma_{2u}\sigma_{3u})/\tau_L^2 = \sigma_t,$$

$$\sigma_{ec} = \sigma_c F(\sigma_{1u}, \sigma_{2u}, \sigma_{3u}) + \sigma_c (F(\tau_L, 0, -\tau_L) - 1)(\sigma_{1u}\sigma_{2u} + \sigma_{1u}\sigma_{3u} + \sigma_{2u}\sigma_{3u})/\tau_L^2 = \sigma_c.$$

Ph. D. & Dr. Sc. Lev Grigorevic GELIMSON. ОБОБЩЕНИЕ АНАЛИТИЧЕСКИХ МЕТОДОВ РЕШЕНИЯ ЗАДАЧ ПРОЧНОСТИ ТИПОВЫХ ЭЛЕМЕНТОВ КОНСТРУКЦИЙ В ТЕХНИКЕ ВЫСОКИХ ДАВЛЕНИЙ: автореф. дис. ... ДОКТ. техн. наук: 01.02.06. Киев: Институт проблем прочности Академии наук Украины, 1993, 1994. 355/524

**Общая теория прочности приводит к иерархии (многоуровневости) законов природы, в том числе прочности материалов: 1) универсальные (всеобщие); 2) свёрхобщие; 3) общие; 4) подобщие; 5) отдельные; 6) особенные; 7) частные; 8) специальные; 9) конкретные; 10) единичные.**

**Создана общая теория запаса с общей методологией всеобщего запаса (обобщением всеобщей погрешности впервые измеряющего надёжность точности для суперпсевдорешения), мультипликативной и аддитивной методологиями общего запаса множества как функции индивидуальных запасов независимых переменных**

Ph. D. & Dr. Sc. Lev Grigorevic GELIMSON. ОБОБЩЕНИЕ АНАЛИТИЧЕСКИХ МЕТОДОВ РЕШЕНИЯ ЗАДАЧ ПРОЧНОСТИ ТИПОВЫХ ЭЛЕМЕНТОВ КОНСТРУКЦИЙ В ТЕХНИКЕ ВЫСОКИХ ДАВЛЕНИЙ: автореф. дис. ... ДОКТ. техн. наук: 01.02.06. Киев: Институт проблем прочности Академии наук Украины, 1993, 1994. 356/524

**с открытием и верным учётом явления кратного завышения подлинных запасов прочности по независимым нагрузкам обычным запасом прочности по равносильному (эквивалентному) напряжению при сложном нагружении как обобщение критериев предельных состояний на непредельные состояния и для общего случая функции системы аргументов в гильбертовых пространствах с множествами значений, их допускаемыми множествами и запасами множеств. Если (пример 1) в точке изотропного тела с общим пределом прочности при растяжении и сжатии**

Ph. D. & Dr. Sc. Lev Grigorevic GELIMSON. ОБОБЩЕНИЕ АНАЛИТИЧЕСКИХ МЕТОДОВ РЕШЕНИЯ ЗАДАЧ ПРОЧНОСТИ ТИПОВЫХ ЭЛЕМЕНТОВ КОНСТРУКЦИЙ В ТЕХНИКЕ ВЫСОКИХ ДАВЛЕНИЙ: автореф. дис. ... ДОКТ. техн. наук: 01.02.06. Киев: Институт проблем прочности Академии наук Украины, 1993, 1994. 357/524

$$\sigma_L = 235 \text{ МПа}$$

**ВЫЗВАНЫ** взаимно независимыми нагрузками все три главных напряжения

$$\sigma_1 = 250 \text{ МПа}, \sigma_2 = 240 \text{ МПа}, \sigma_3 = 210 \text{ МПа},$$

то по третьей теории прочности запас прочности

$$n_L = \sigma_L / (\sigma_1 - \sigma_3) = 5.9$$

**явно неприемлем:** при одинаковой кратности погрешностей напряжений  $\sigma_1$  и  $\sigma_3$  в обе стороны возможны (при независимости нагрузок) сочетания предельных значений

$$n_L \sigma_1 - \sigma_3 / n_L = 1139 \text{ МПа} \gg \sigma_L$$

**с кратным превышением  $\sigma_L$ .**

**Если стержень из материала с**

$$\sigma_t = 100 \text{ МПа,}$$

$$\sigma_c = 800 \text{ МПа}$$

**сжат и растянут двумя независимыми парами сил с напряжениями**

$$\sigma = \sigma^- + \sigma^+ = -500 \text{ МПа} + 400 \text{ МПа} = -100 \text{ МПа}$$

**(пример 2), то запас прочности**

$$n_L = \sigma_c / |\sigma| = 8$$

**явно неприемлем: при допущении одинаковой кратности погрешностей обоих слагаемых в**

**обе стороны возможны (при независимости нагрузок) сочетания предельных значений**

$$n_L \sigma^- + \sigma^+ / n_L = -3950 \text{ МПа} \ll -\sigma_c;$$

$$\sigma^- / n_L + n_L \sigma^+ = 3137.5 \text{ МПа} \gg \sigma_t$$

**с многократным превышением  $\sigma_c$  модулем и особенно превышением  $\sigma_t$ .**

**Приведённый критерий предельных состояний выражает общий запас равносильного (эквивалентного) напряжения  $\sigma_e$  через частные запасы**

$$1/n_j = 1/(\sigma_{Lj}/|\sigma_j|) = |\sigma_j|/\sigma_{Lj} = |\sigma_j^\circ| = \|\bar{\sigma}_j^\circ\|$$

**главных напряжений, выражаемые через индивидуальные запасы исходных параметров при наиболее опасном сочетании их значений и далее через запас, единый для всех этих запасов.**

**В примере 1 по аддитивной методологии из уравнения**

$$(1 + \delta \text{sign} \sigma_1) \sigma_1 - (1 - \delta \text{sign} \sigma_3) \sigma_3 = \sigma_L$$

**допускаемая относительная погрешность**

$$\delta = (\sigma_L - \sigma_1 + \sigma_3) / (|\sigma_1| + |\sigma_3|) = 0.423,$$

**коэффициент запаса в сторону уменьшения**

$$n_{a-} = 1 / (1 - \delta) = 1 / (1 - (\sigma_L - \sigma_1 + \sigma_3) / (|\sigma_1| + |\sigma_3|)) = 1 / (1 - 0.423) = 1.733$$



**и в сторону увеличения**

$$n_{a+} = 1 + \delta = 1 + (\sigma_L - \sigma_1 + \sigma_3)/(|\sigma_1| + |\sigma_3|) = 1.423,$$

**а по мультипликативной методологии из уравнения**

$$n_m^{\text{sign}\sigma(1)} \sigma_1 - \sigma_3 / n_m^{\text{sign}\sigma(3)} = \sigma_L$$

**коэффициент запаса**

$$n_m = [2\sigma_L + |\text{sign}\sigma_1 + \text{sign}\sigma_3|(\sigma_L^2 + 4\sigma_1\sigma_3)^{1/2}] / [2(\sigma_1 - \sigma_3) + (\text{sign}\sigma_1 + \text{sign}\sigma_3)(\sigma_1 + \sigma_3)] = 1.5.$$

**В примере 2 по мультипликативной методологии ввиду**

$$-\sigma_c = n_{mc}\sigma^- + \sigma^+ / n_{mc} \leq \sigma \leq \sigma^- / n_{mt} + n_{mt}\sigma^+ = \sigma_t$$

**из уравнений**

$$n_{mc}\sigma^- + \sigma^+/n_{mc} = -\sigma_c;$$

$$\sigma^-/n_{mt} + n_{mt}\sigma^+ = \sigma_t$$

**коэффициенты запаса по сжатию и  
растяжению соответственно**

$$n_{mc} = [-\sigma_c - (\sigma_c^2 - 4\sigma^+\sigma^-)^{1/2}]/(2\sigma^-) = 2;$$

$$n_{mt} = [\sigma_t + (\sigma_t^2 - 4\sigma^+\sigma^-)^{1/2}]/(2\sigma^+) = 1.25$$

**взамен обманчивого избыточного запаса  
прочности**

$$n_L = \sigma_c/|\sigma| = 8.$$

**Ph. D. & Dr. Sc. Lev Grigorevic GELIMSON. ОБОБЩЕНИЕ АНАЛИТИЧЕСКИХ МЕТОДОВ РЕШЕНИЯ ЗАДАЧ ПРОЧНОСТИ ТИПОВЫХ ЭЛЕМЕНТОВ КОНСТРУКЦИЙ В ТЕХНИКЕ ВЫСОКИХ ДАВЛЕНИЙ: автореф. дис. ... ДОКТ. техн. наук: 01.02.06. Киев: Институт проблем прочности Академии наук Украины, 1993, 1994. 363/524**

### **3. Применение созданной системы общих теорий, методологий и методов для создания теорий деформирования, жёсткости, оптики, прочности и разрушения сплошных трёхмерных цилиндрических тел, в частности светопрозрачных элементов иллюминаторов для высоких давлений**

**Создана теория прочности сплошного трёхмерного цилиндрического тела, в частности светопрозрачного элемента, при схеме нагружения основного типа в технике высоких давлений с**

Ph. D. & Dr. Sc. Lev Grigorevic GELIMSON. ОБОБЩЕНИЕ АНАЛИТИЧЕСКИХ МЕТОДОВ РЕШЕНИЯ ЗАДАЧ ПРОЧНОСТИ ТИПОВЫХ ЭЛЕМЕНТОВ КОНСТРУКЦИЙ В ТЕХНИКЕ ВЫСОКИХ ДАВЛЕНИЙ: автореф. дис. ... ДОКТ. техн. наук: 01.02.06. Киев: Институт проблем прочности Академии наук Украины, 1993, 1994. 364/524

**повышенным равномерным периферическим  
противодавлением. Ввиду**

$$\chi = \sigma_t / \sigma_c < 1$$

**полезно боковое давление  $p_1$  (рис. б) и существует  
наилучшее значение  $\Pi_{\max}$  отношения**

$$\Pi = p_1 / p,$$

**дающее максимум разрушающего внешнего  
давления  $p_{\text{иmax}}$ .**

**Стеклоэлемент (см. рис. 1, б) нагружен по  
схеме основного типа в технике высоких  
давлений (см. рис. 1, а).**

**Ph. D. & Dr. Sc. Lev Grigorevic GELIMSON. ОБОБЩЕНИЕ АНАЛИТИЧЕСКИХ МЕТОДОВ РЕШЕНИЯ ЗАДАЧ ПРОЧНОСТИ ТИПОВЫХ ЭЛЕМЕНТОВ КОНСТРУКЦИЙ В ТЕХНИКЕ ВЫСОКИХ ДАВЛЕНИЙ: автореф. дис. ... ДОКТ. техн. наук: 01.02.06. Киев: Институт проблем прочности Академии наук Украины, 1993, 1994. 365/524**

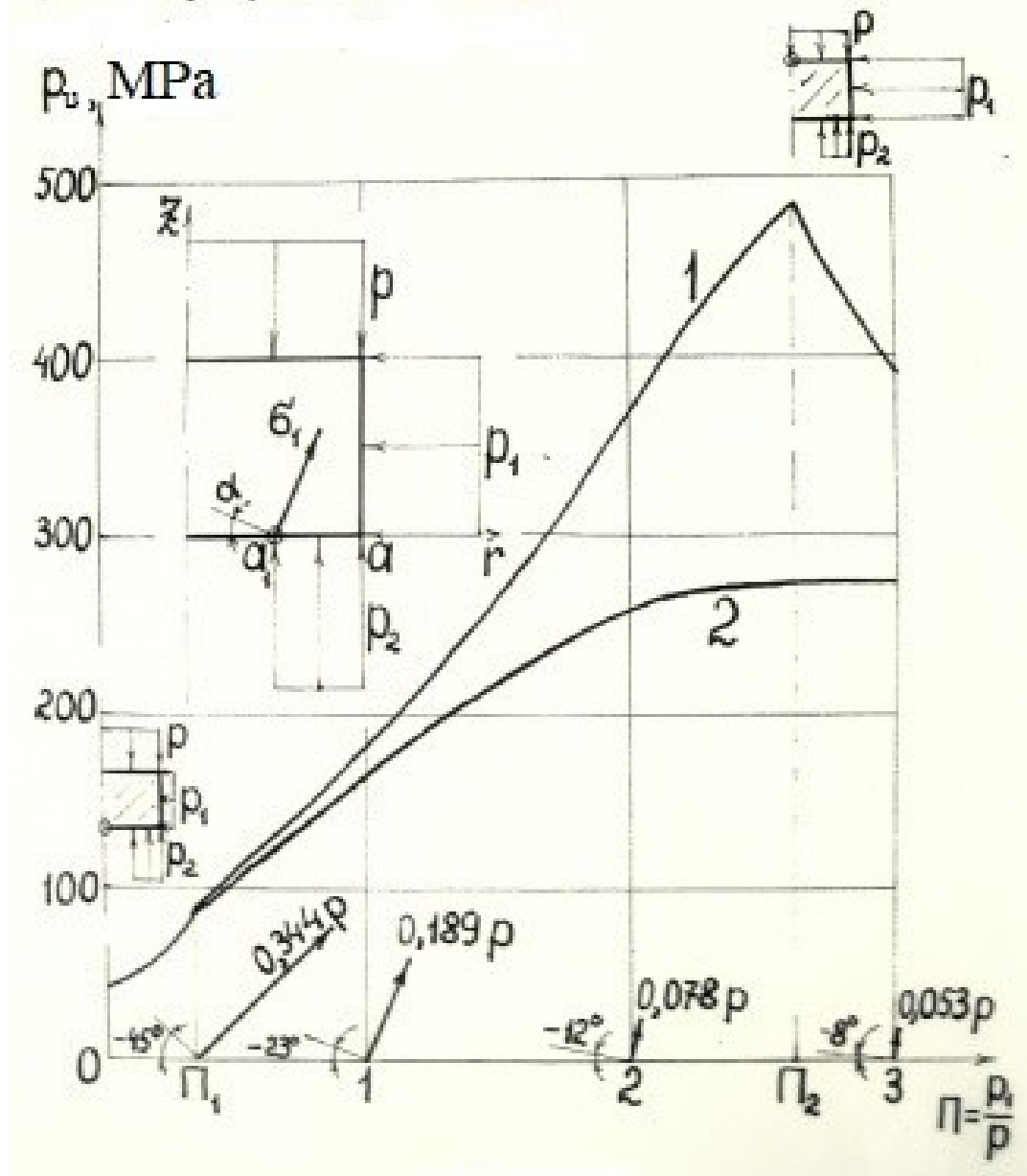

Ph. D. & Dr. Sc. Lev Grigorevic GELIMSON. ОБОБЩЕНИЕ АНАЛИТИЧЕСКИХ МЕТОДОВ РЕШЕНИЯ ЗАДАЧ ПРОЧНОСТИ ТИПОВЫХ ЭЛЕМЕНТОВ КОНСТРУКЦИЙ В ТЕХНИКЕ ВЫСОКИХ ДАВЛЕНИЙ: автореф. дис. ... ДОКТ. техн. наук: 01.02.06. Киев: Институт проблем прочности Академии наук Украины, 1993, 1994. 366/524

**Рисунок 6. Влияние относительной величины  $\Pi = p_1/p$  давления  $p_1$ , приложенного к боковой поверхности нагруженного по схеме основного типа в технике высоких давлений сплошного трёхмерного цилиндрического тела (светопрозрачного элемента) из стекла К8 с  $h:a_1:a = 2:1:(11/6)$ , на величину и ориентацию разрушающего главного напряжения  $\sigma_1$  и вероятный угол  $\alpha$  скалывания далее растрескиваемого сегмента у края центральной части частично нагруженного основания, на положение (кружок в центре или на краю центральной части частично нагруженного**

Ph. D. & Dr. Sc. Lev Grigorevic GELIMSON. ОБОБЩЕНИЕ АНАЛИТИЧЕСКИХ МЕТОДОВ РЕШЕНИЯ ЗАДАЧ ПРОЧНОСТИ ТИПОВЫХ ЭЛЕМЕНТОВ КОНСТРУКЦИЙ В ТЕХНИКЕ ВЫСОКИХ ДАВЛЕНИЙ: автореф. дис. ... ДОКТ. техн. наук: 01.02.06. Киев: Институт проблем прочности Академии наук Украины, 1993, 1994. 367/524

**основания) места наибольшего  $\sigma_{\text{max}}$  равносильного (эквивалентного) напряжения  $\sigma_e(r, z)$  в теле (светопрозрачном элементе) и на давление его разрушения  $p_u$  по первой теории прочности и приведённому критерию Г. С. Писаренко и А. А. Лебедева (кривая 1), по критериям Г. С. Писаренко и А. А. Лебедева, Кулона–Мора, приведённой третьей теории прочности и приведённой четвёртой теории прочности (кривая 2).**

Ph. D. & Dr. Sc. Lev Grigorevic GELIMSON. ОБОБЩЕНИЕ АНАЛИТИЧЕСКИХ МЕТОДОВ РЕШЕНИЯ ЗАДАЧ ПРОЧНОСТИ ТИПОВЫХ ЭЛЕМЕНТОВ КОНСТРУКЦИЙ В ТЕХНИКЕ ВЫСОКИХ ДАВЛЕНИЙ: автореф. дис. ... ДОКТ. техн. наук: 01.02.06. Киев: Институт проблем прочности Академии наук Украины, 1993, 1994. 368/524

По критерию Писаренко–Лебедева и критерию Кулона–Мора максимум  $\sigma_{\text{emax}}$  равносильного напряжения имеет место на свободной центральной части частично нагруженного основания, то есть при  $0 \leq r \leq a_1, z = 0$ .

При отсутствии бокового давления ( $p_1 = 0$ )

$$\sigma_{\text{emax}} = \sigma_e(0, 0)$$

с равенством наибольшим напряжениям

$$\sigma_r(0, 0) = \sigma_t(0, 0) > 0.$$

Существует значение отношения  $\Pi = p_1/p$

$$\Pi_0 = -1/2 + (1/2)(1 + m)(1 + \mu) + (3/8)(1 - \mu)a_1^2/h^2 + (3/2)(1 + \mu)a_1^2a^2/[h^2(a^2 - a_1^2)] \ln(a/a_1)$$



**Ph. D. & Dr. Sc. Lev Grigorevic GELIMSON. ОБОБЩЕНИЕ АНАЛИТИЧЕСКИХ МЕТОДОВ РЕШЕНИЯ ЗАДАЧ ПРОЧНОСТИ ТИПОВЫХ ЭЛЕМЕНТОВ КОНСТРУКЦИЙ В ТЕХНИКЕ ВЫСОКИХ ДАВЛЕНИЙ: автореф. дис. ... ДОКТ. техн. наук: 01.02.06. Киев: Институт проблем прочности Академии наук Украины, 1993, 1994. 369/524**

**с аннулированием этих радиального и тангенциального (окружного) напряжений в центре  $(0, 0)$  частично нагруженного основания:**

$$\sigma_r(0, 0) = \sigma_t(0, 0) = 0.$$

**При значениях отношения  $\Pi = p_1/p \geq \Pi_0$  максимум равносильного напряжения  $\sigma_{e\max}$  имеет место на краю  $(a_1 - 0, 0)$  свободной центральной части частично нагруженного основания**

$$\sigma_{e\max} = \sigma_e(a_1 - 0, 0),$$

**тем более что в окрестности этого края сдвиговое напряжение  $\tau_{rz}(r, z)$  близко к своему максимуму  $\tau_{\max}$  и можно считать**

$$\tau(a_1 - 0, 0) = \tau_{\max}.$$

**Превышение соответствующего равноопасности центра и края центральной части частично нагруженного основания**

$$\sigma_{e\max} = \sigma_e(0, 0) = \sigma_e(a_1 - 0, 0)$$

**критического значения  $\Pi_e$  отношения  $\Pi = p_1/p$**

$$\Pi_e = [\sigma_r^2(0, 0) - (1 - \chi)\sigma_r(0, 0)\sigma_r(a_1, 0) - \chi\sigma_r^2(a_1, 0) - (1 + \chi)^2\tau_{\max}^2] / \{(1 + \chi)p[\sigma_r(0, 0) - \sigma_r(a_1, 0)]\} |_{\Pi=0}$$

**влечёт скачок места максимума равносильного напряжения  $\sigma_{e\max}$  из центра на край центральной части частично нагруженного основания; вместо радиального растрескивания тела скальвается и в дальнейшем растрескивается сегмент у этой части;**

**первая трещина должна выходить из точки  $(a_1 - 0, 0)$   
под углом**

$$\alpha = (1/2)\arctg[2\tau_{\max}/\sigma_r(a_1, 0)]$$

**к отрицательному направлению оси  $r$  (аргумент и сам арктангенс отрицательны);**

**при  $0 \leq \Pi < \Pi_e$**

$$\sigma_{e\max} = \sigma_e(0, 0) > \sigma_e(a_1 - 0, 0);$$

**при  $\Pi > \Pi_e$**

$$\sigma_{e\max} = \sigma_e(a_1 - 0, 0) > \sigma_e(0, 0).$$

**Существует дающее минимакс равносильного  
(эквивалентного) напряжения**

$$\sigma_{eminimax} = \sigma_e(a_1 - 0, 0)$$

и максимум  $p_{umax}$  разрушающего внешнего давления  $p_u$  наилучшее значение отношения  $\Pi = p_1/p$

$$\Pi_{max} = (3/4)(1 - \chi)\chi^{-1/2}a_1/h - 1/2 + (1/2)(1 + m)(1 + \mu) - (3/4)(1 + \mu)a_1^2/h^2 + (3/2)(1 + \mu)a_1^2a^2/[h^2(a^2 - a_1^2)] \ln(a/a_1) - (1/2)m(a^4 - 2a_1^4)/[a^2(a^2 - a_1^2)].$$

При необходимом и достаточном условии

$$\chi(1/p)\sigma_r(0, 0)|_{\Pi=0} - (1 - \chi)/2 (1/p)\sigma_r(a_1, 0)|_{\Pi=0} - 1 - \chi\mu/2 \geq 0$$

существует и второе критическое значение  $\Pi_{e2}$  отношения  $\Pi = p_1/p$  со скачком места максимума  $\sigma_{emax}$  равносильного (эквивалентного) напряжения в центр  $(0, h)$  полностью нагруженного основания с

$$\sigma_{emax} = \sigma_e(0, h) = \chi\sigma_r(0, 0) - p(1 + \chi\mu/2) + 2\chi p_1.$$

Ph. D. & Dr. Sc. Lev Grigorevic GELIMSON. ОБОБЩЕНИЕ АНАЛИТИЧЕСКИХ МЕТОДОВ РЕШЕНИЯ ЗАДАЧ ПРОЧНОСТИ ТИПОВЫХ ЭЛЕМЕНТОВ КОНСТРУКЦИЙ В ТЕХНИКЕ ВЫСОКИХ ДАВЛЕНИЙ: автореф. дис. ... ДОКТ. техн. наук: 01.02.06. Киев: Институт проблем прочности Академии наук Украины, 1993, 1994. 373/524

## **Отличия по приведённой третьей и приведённой четвёртой теориям прочности:**

наилучшее значение отношения  $\Pi = p_1/p$

$$\Pi_{\max} = (3/4)(1 - \chi)\chi^{-1/2}(a_1/h) + p^{-1}\sigma_r(a_1, 0)|_{\Pi=0};$$

при необходимом и достаточном условии

$$[\sigma_r(0, 0) + \sigma_r(a_1, 0)]|_{\Pi=0} \geq (1 + \mu/2)p$$

существует и второе критическое значение

$$\Pi_{e2} = 8\chi^{-1}(1 + \chi)^{-1}p^{-1}\tau_{\max}^2 / \{[\sigma_r(0, 0) + \sigma_r(a_1, 0)]|_{\Pi=0} - (1 + \mu/2)p\}$$

со скачком места наибольшего равносильного (эквивалентного) напряжения  $\sigma_{e\max}$  в центр  $(0, h)$

полностью нагруженного основания с

$$\sigma_{e\max} = \sigma_e(0, h) = \chi[p_1 + \sigma_r(0, 0)]|_{\Pi=0} - (1 + \mu/2)p].$$

Ph. D. & Dr. Sc. Lev Grigorevic GELIMSON. ОБОБЩЕНИЕ АНАЛИТИЧЕСКИХ МЕТОДОВ РЕШЕНИЯ ЗАДАЧ ПРОЧНОСТИ ТИПОВЫХ ЭЛЕМЕНТОВ КОНСТРУКЦИЙ В ТЕХНИКЕ ВЫСОКИХ ДАВЛЕНИЙ: автореф. дис. ... ДОКТ. техн. наук: 01.02.06. Киев: Институт проблем прочности Академии наук Украины, 1993, 1994. 374/524

**Отличия по первой теории прочности и приведённому критерию Писаренко–Лебедева:**

**критическое значение отношения  $\Pi = p_1/p$**

$$\Pi_e = p^{-1} \{ \sigma_r(0, 0)|_{\Pi=0} - \tau_{\max}^2 / [ \sigma_r(0, 0) - \sigma_r(a_1, 0) ] \};$$

**наилучшее значение отношения  $\Pi = p_1/p$**

$$\Pi_{\max} = (1/2)(1 + \chi)^{-1} p^{-1} \{ \sigma_r(a_1, 0) + (1 + 2\chi)\sigma_r(0, h) + [ (\sigma_r(a_1, 0) + (1 + 2\chi)\sigma_r(0, h))^2 + 4(1 + \chi)\chi^{-1}\tau_{\max}^2 - \sigma_r(a_1, 0)\sigma_r(0, h) - \chi\sigma_r^2(0, h) ]^{1/2} \} \approx (3/4)\chi^{-1/2} a_1/h$$

**является ещё и вторым критическим значением  $\Pi_{e2}$  отношения  $\Pi = p_1/p$  со скачком места максимума  $\sigma_{\max}$  равносильного (эквивалентного) напряжения в**

**центр (0, h) полностью нагруженного основания без минимакса**

$$\sigma_{e\text{minimax}} = \sigma_e(a_1 - 0, 0)$$

**(несуществен, достигается при  $\Pi > \Pi_{\text{max}}$ ).**

**При соотношениях  $h : a_1 : a = 2 : 1 : (11/6)$  (см. рис. 6)**

**рост значения отношения  $\Pi = p_1/p$  от 0 до 1/3 по всем этим критериям предельных состояний удваивает**

**разрушающее внешнее давление  $p_u$ ;**

**рост значения отношения  $\Pi = p_1/p$  от 1/3 до 1 ещё удваивает разрушающее внешнее давление  $p_u$  с**

**расхождением до 10 % по разным критериям**

**предельных состояний;**

**Ph. D. & Dr. Sc. Lev Grigorevic GELIMSON. ОБОБЩЕНИЕ АНАЛИТИЧЕСКИХ МЕТОДОВ РЕШЕНИЯ ЗАДАЧ ПРОЧНОСТИ ТИПОВЫХ ЭЛЕМЕНТОВ КОНСТРУКЦИЙ В ТЕХНИКЕ ВЫСОКИХ ДАВЛЕНИЙ: автореф. дис. ... ДОКТ. техн. наук: 01.02.06. Киев: Институт проблем прочности Академии наук Украины, 1993, 1994. 376/524**

**рост значения отношения  $\Pi = p_1/p$  от 1 до  $\Pi_{\max} \approx 2.6$  ещё повышает разрушающее внешнее давление  $p_u$  – в 1.6 раза с замедлением по критериям Кулона–Мора, Писаренко–Лебедева, приведённым третьей и четвёртой теориям прочности (обе проверены критерием Кулона–Мора в пределах его приемлемости) и почти равномерно в 2.5 раза с резкими максимумом и гиперболическим падением по приведённому критерию Писаренко–Лебедева и первой теории прочности (и приведённой) с**



**Ph. D. & Dr. Sc. Lev Grigorevic GELIMSON. ОБОБЩЕНИЕ АНАЛИТИЧЕСКИХ МЕТОДОВ РЕШЕНИЯ ЗАДАЧ ПРОЧНОСТИ ТИПОВЫХ ЭЛЕМЕНТОВ КОНСТРУКЦИЙ В ТЕХНИКЕ ВЫСОКИХ ДАВЛЕНИЙ: автореф. дис. ... ДОКТ. техн. наук: 01.02.06. Киев: Институт проблем прочности Академии наук Украины, 1993, 1994. 377/524**

**различиями 1...2 % внутри каждой из этих  
обеих групп критериев предельных состояний.  
Экспериментальная проверка (рис. 7)  
показала достоверность созданных общего  
(полу)степенного метода и теорий  
деформирования, прочности и разрушения  
сплошного трёхмерного цилиндрического  
тела, в том числе светопрозрачного элемента,  
при схеме нагружения основного типа в  
технике высоких давлений с повышенным  
периферическим противодавлением.**

**Ph. D. & Dr. Sc. Lev Grigorevic GELIMSON. ОБОБЩЕНИЕ АНАЛИТИЧЕСКИХ МЕТОДОВ РЕШЕНИЯ ЗАДАЧ ПРОЧНОСТИ ТИПОВЫХ ЭЛЕМЕНТОВ КОНСТРУКЦИЙ В ТЕХНИКЕ ВЫСОКИХ ДАВЛЕНИЙ: автореф. дис. ... ДОКТ. техн. наук: 01.02.06. Киев: Институт проблем прочности Академии наук Украины, 1993, 1994. 378/524**

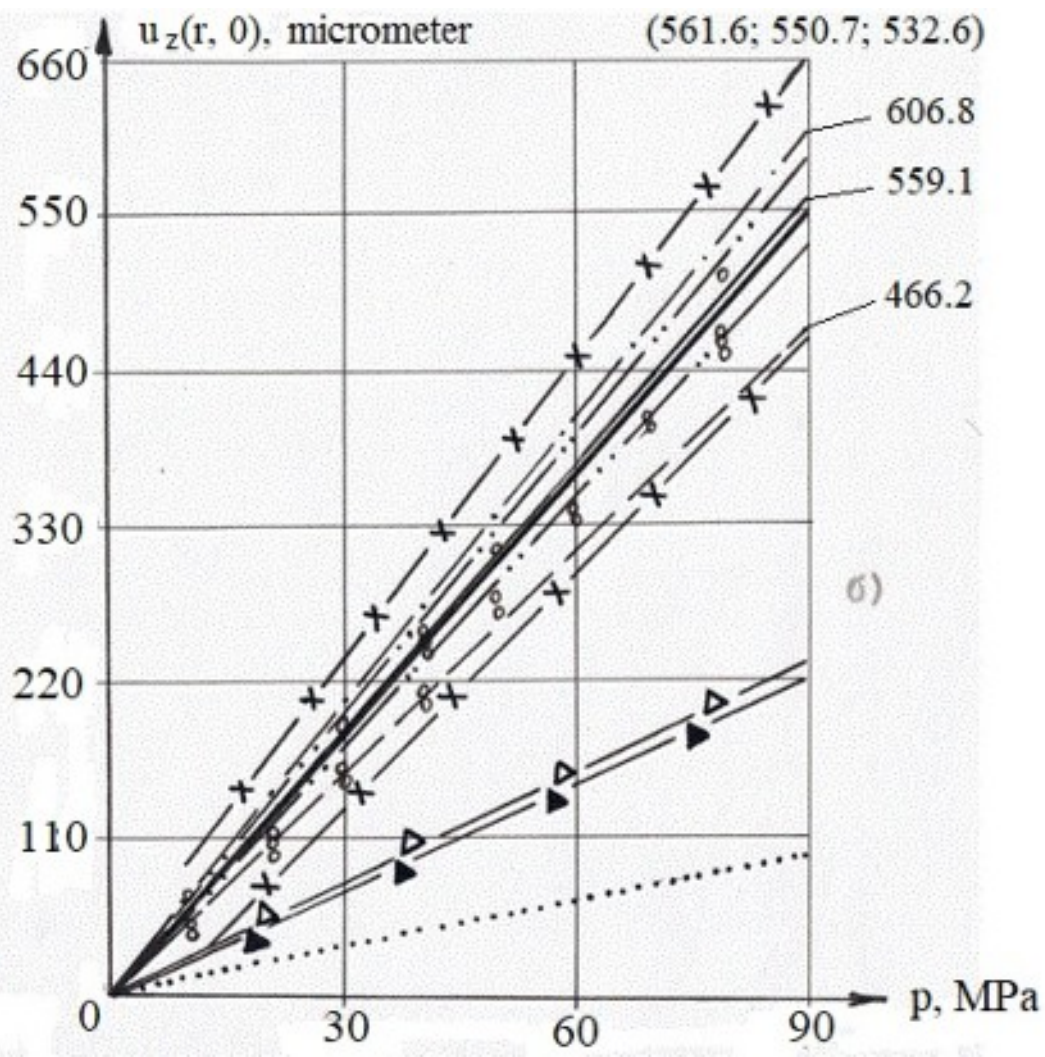
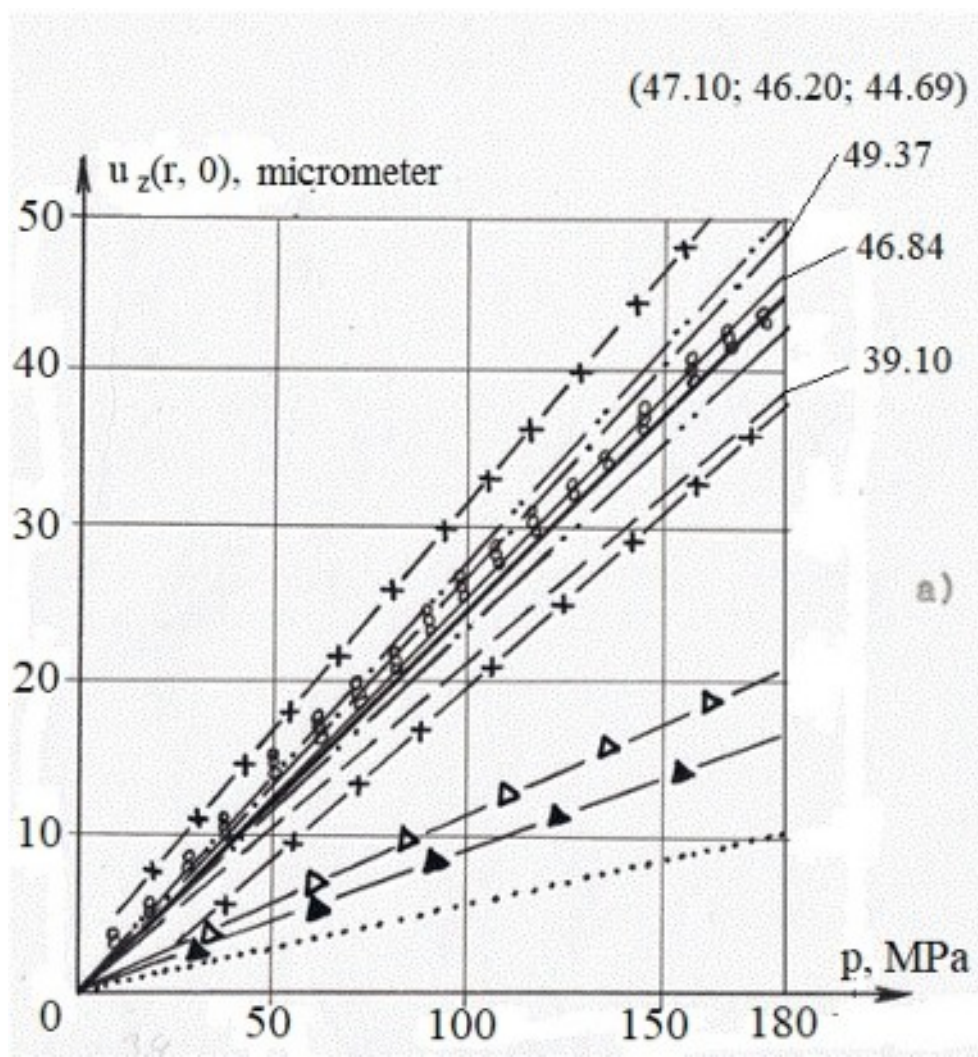

Ph. D. & Dr. Sc. Lev Grigorevic GELIMSON. ОБОБЩЕНИЕ АНАЛИТИЧЕСКИХ МЕТОДОВ РЕШЕНИЯ ЗАДАЧ ПРОЧНОСТИ ТИПОВЫХ ЭЛЕМЕНТОВ КОНСТРУКЦИЙ В ТЕХНИКЕ ВЫСОКИХ ДАВЛЕНИЙ: автореф. дис. ... ДОКТ. техн. наук: 01.02.06. Киев: Институт проблем прочности Академии наук Украины, 1993, 1994. 379/524

**Рисунок 7. Сопоставление экспериментальных (кружочки) и расчётных значений (лучи из начала координат) стрелы прогиба  $u = u_z(r, 0)$  от центра до радиуса  $r$  на ненагруженной центральной части частично нагруженного основания изгибаемого равномерными давлениями на одно основание и на кольцевую периферическую часть другого основания сплошного трёхмерного цилиндрического тела, в частности светопрозрачного элемента из неорганического (а) и органического (б) стекла, по методу конечных элементов (толстый луч), по теории изгибаемой**

**Ph. D. & Dr. Sc. Lev Grigorevic GELIMSON. ОБОБЩЕНИЕ АНАЛИТИЧЕСКИХ МЕТОДОВ РЕШЕНИЯ ЗАДАЧ ПРОЧНОСТИ ТИПОВЫХ ЭЛЕМЕНТОВ КОНСТРУКЦИЙ В ТЕХНИКЕ ВЫСОКИХ ДАВЛЕНИЙ: автореф. дис. ... ДОКТ. техн. наук: 01.02.06. Киев: Институт проблем прочности Академии наук Украины, 1993, 1994. 380/524**

**равномерными давлениями на одно основание и на кольцевую периферическую часть другого основания круглой пластины (пунктирный луч), по теории изгибаемой равномерным давлением на одно основание свободно опёртой по краю круглой плиты (штриховой луч с белыми треугольниками), по теории изгибаемой равномерным давлением на одно основание жёстко защемлённой по краю круглой плиты (штриховой луч с зачернёнными треугольниками), по созданному общему (полу)степенному методу (каждый соответствующий луч однозначно определяется показанной ординатой**

**Ph. D. & Dr. Sc. Lev Grigorevic GELIMSON. ОБОБЩЕНИЕ АНАЛИТИЧЕСКИХ МЕТОДОВ РЕШЕНИЯ ЗАДАЧ ПРОЧНОСТИ ТИПОВЫХ ЭЛЕМЕНТОВ КОНСТРУКЦИЙ В ТЕХНИКЕ ВЫСОКИХ ДАВЛЕНИЙ: автореф. дис. ... ДОКТ. техн. наук: 01.02.06. Киев: Институт проблем прочности Академии наук Украины, 1993, 1994. 381/524**

**его точки с наибольшей показанной абсциссой 180 МПа для неорганического стекла и 90 МПа для органического стекла) при использовании двухпараметрического метода устранения минимизированной невязки осевого перемещения по методу 1 среднеквадратичной минимизации невязок сопряжения (сплошной луч) с верхними и нижними границами предельной (штриховые прямые с крестиками) и среднеквадратичной (штриховые прямые с парами точек) погрешностей, по методу 2 минимизации невязок сопряжения минимаксами их модулей (штриховой луч) и по**

**Ph. D. & Dr. Sc. Lev Grigorevic GELIMSON. ОБОБЩЕНИЕ АНАЛИТИЧЕСКИХ МЕТОДОВ РЕШЕНИЯ ЗАДАЧ ПРОЧНОСТИ ТИПОВЫХ ЭЛЕМЕНТОВ КОНСТРУКЦИЙ В ТЕХНИКЕ ВЫСОКИХ ДАВЛЕНИЙ: автореф. дис. ... ДОКТ. техн. наук: 01.02.06. Киев: Институт проблем прочности Академии наук Украины, 1993, 1994. 382/524**

**методу 3 коллокационной минимизации невязок сопряжения (штрихпунктирный луч), а также при использовании однопараметрического метода устранения минимизированных невязок сопряжения по методам 1, 2, 3 (в круглых скобках в этом порядке даны ординаты названных точек лучей, тем самым однозначно определённых, но не проведённых ввиду их крайней близости к лучам по методу конечных элементов и по методу 1 при использовании двухпараметрического метода устранения минимизированной невязки осевого перемещения).**

Ph. D. & Dr. Sc. Lev Grigorevic GELIMSON. ОБОБЩЕНИЕ АНАЛИТИЧЕСКИХ МЕТОДОВ РЕШЕНИЯ ЗАДАЧ ПРОЧНОСТИ ТИПОВЫХ ЭЛЕМЕНТОВ КОНСТРУКЦИЙ В ТЕХНИКЕ ВЫСОКИХ ДАВЛЕНИЙ: автореф. дис. ... ДОКТ. техн. наук: 01.02.06. Киев: Институт проблем прочности Академии наук Украины, 1993, 1994. 383/524

**Экспериментально подтверждены результатами испытаний давление разрушения, переход от радиального растрескивания к отколу сегмента со свободной центральной частью частично нагруженного основания и углы откола сегмента трёхмерного сплошного цилиндра.**

**Создана теория влияния на оптические свойства иллюминатора напряжённо-деформированного состояния существенно трёхмерного сплошного цилиндрического тела, в частности светопрозрачного элемента, при схеме нагружения основного типа в технике высоких давлений с**

Ph. D. & Dr. Sc. Lev Grigorevic GELIMSON. ОБОБЩЕНИЕ АНАЛИТИЧЕСКИХ МЕТОДОВ РЕШЕНИЯ ЗАДАЧ ПРОЧНОСТИ ТИПОВЫХ ЭЛЕМЕНТОВ КОНСТРУКЦИЙ В ТЕХНИКЕ ВЫСОКИХ ДАВЛЕНИЙ: автореф. дис. ... ДОКТ. техн. наук: 01.02.06. Киев: Институт проблем прочности Академии наук Украины, 1993, 1994. 384/524

**повышенным периферическим противодавлением. Существенно влияние лишь кривизн в центрах оснований на продольную расфокусировку изображения объекта**

$$\Delta x_p = \rho/E f_{\phi w}'^2/h n_a/n_w^2 \left\{ - (n_g - n_w) \left[ \frac{\delta(1 + \mu)h^2/a_1^2 a^2/(a^2 - a_1^2) - 1/2 (1 - \mu^2)h^2/a_1^2 a^2/(a^2 - a_1^2) + (1 + m)(1 - \mu^2) + (3/4)(1 - \mu)^2 a_1^2/h^2 + 3(1 - \mu^2)a_1^2/h^2 a^2/(a^2 - a_1^2) \ln(a/a_1)}{(1 - \mu)^2 a_1^2/h^2 + 3(1 - \mu^2)a_1^2/h^2 a^2/(a^2 - a_1^2) \ln(a/a_1)} \right] + (n_g - n_a) \left[ \frac{\delta(1 + \mu)h^2/a_1^2 a^2/(a^2 - a_1^2) + (1 + m)(1 - \mu^2) + (3/4)(1 - \mu)^2 a_1^2/h^2 + 3(1 - \mu^2)a_1^2/h^2 a^2/(a^2 - a_1^2) \ln(a/a_1)}{(1 - \mu)^2 a_1^2/h^2 + 3(1 - \mu^2)a_1^2/h^2 a^2/(a^2 - a_1^2) \ln(a/a_1)} \right] \right\}$$

**при фотограмметрическом фокусном расстоянии гидрообъектива**

$$f_{\phi w}' = (n_w/n_a)f_0'$$



Ph. D. & Dr. Sc. Lev Grigorevic GELIMSON. ОБОБЩЕНИЕ АНАЛИТИЧЕСКИХ МЕТОДОВ РЕШЕНИЯ ЗАДАЧ ПРОЧНОСТИ ТИПОВЫХ ЭЛЕМЕНТОВ КОНСТРУКЦИЙ В ТЕХНИКЕ ВЫСОКИХ ДАВЛЕНИЙ: автореф. дис. ... ДОКТ. техн. наук: 01.02.06. Киев: Институт проблем прочности Академии наук Украины, 1993, 1994. 385/524

**В ВОДЕ И  $f_0'$  В ВОЗДУХЕ И ПОКАЗАТЕЛЯХ ПРЕЛОМЛЕНИЯ ВОЗДУХА  $n_a$ , ВОДЫ  $n_w$  И (НЕ)ОРГАНИЧЕСКОГО СТЕКЛА  $n_g$  ИЛИ**

$$\Delta x_p = p/E f_{\phi w}'^2/h n_a/n_w^2 \left\{ - (n_g - n_w) \left[ \frac{(1/2)(1 - \mu^2)a^2}{(3a^2 - 2a_1^2)} \frac{h^2/a_1^2 + (1 + m)(1 - \mu^2) + (3/4)(1 - \mu)^2 a_1^2/h^2 + 3(1 - \mu^2)a_1^2/h^2 a^2/(a^2 - a_1^2) \ln(a/a_1)}{a^2 - a_1^2} \right] + (n_g - n_a) \left[ \frac{(2a^2 - a_1^2)/(3a^2 - 2a_1^2)}{a^2 - a_1^2} \frac{(1/2)(1 - \mu^2)a^2/h^2/a_1^2 + (1 + m)(1 - \mu^2) + (3/4)(1 - \mu)^2 a_1^2/h^2 + 3(1 - \mu^2)a_1^2/h^2 a^2/(a^2 - a_1^2) \ln(a/a_1)}{a^2 - a_1^2} \right] \right\}$$

**ПО ДВУХПАРАМЕТРИЧЕСКОМУ  $(m, \delta)$  ИЛИ ОДНОПАРАМЕТРИЧЕСКОМУ  $(m)$  МЕТОДАМ УСТРАНЕНИЯ МИНИМИЗИРОВАННОЙ НЕВЯЗКИ ОСЕВОГО ПЕРЕМЕЩЕНИЯ СООТВЕТСТВЕННО.**

Ph. D. & Dr. Sc. Lev Grigorevic GELIMSON. ОБОБЩЕНИЕ АНАЛИТИЧЕСКИХ МЕТОДОВ РЕШЕНИЯ ЗАДАЧ ПРОЧНОСТИ ТИПОВЫХ ЭЛЕМЕНТОВ КОНСТРУКЦИЙ В ТЕХНИКЕ ВЫСОКИХ ДАВЛЕНИЙ: автореф. дис. ... ДОКТ. техн. наук: 01.02.06. Киев: Институт проблем прочности Академии наук Украины, 1993, 1994. 386/524

**Открыты и обоснованы дальнейшие явления и законы напряжённо-деформированного состояния трёхмерного сплошного цилиндрического тела при схеме нагружения основного типа в технике высоких давлений с повышенным равномерным периферическим противодавлением:**

**явление и закон кратного (примерно в три-четыре раза) превышения кривизны в центре полностью нагруженного основания кривизной в центре частично нагруженного основания;**

**явление и закон необходимости дополнения стрелы прогиба (общей характеристики искривления при**

**Ph. D. & Dr. Sc. Lev Grigorevic GELIMSON. ОБОБЩЕНИЕ АНАЛИТИЧЕСКИХ МЕТОДОВ РЕШЕНИЯ ЗАДАЧ ПРОЧНОСТИ ТИПОВЫХ ЭЛЕМЕНТОВ КОНСТРУКЦИЙ В ТЕХНИКЕ ВЫСОКИХ ДАВЛЕНИЙ: автореф. дис. ... ДОКТ. техн. наук: 01.02.06. Киев: Институт проблем прочности Академии наук Украины, 1993, 1994. 387/524**

**изгибе) кривизной (местной характеристикой искривления при изгибе);  
явление и закон превышения на порядок модуля отрицательного вклада кривизны в центре полностью нагруженного основания положительным вкладом кривизны в центре частично нагруженного основания в продольную расфокусировку изображения подводного объекта;  
явление и закон необходимости и существенности выделения и достаточно точного учёта знака и относительно малого модуля отрицательного вклада кривизны в центре полностью нагруженного**

**Ph. D. & Dr. Sc. Lev Grigorevic GELIMSON. ОБОБЩЕНИЕ АНАЛИТИЧЕСКИХ МЕТОДОВ РЕШЕНИЯ ЗАДАЧ ПРОЧНОСТИ ТИПОВЫХ ЭЛЕМЕНТОВ КОНСТРУКЦИЙ В ТЕХНИКЕ ВЫСОКИХ ДАВЛЕНИЙ: автореф. дис. ... ДОКТ. техн. наук: 01.02.06. Киев: Институт проблем прочности Академии наук Украины, 1993, 1994. 388/524**

**основания в продольную расфокусировку изображения подводного объекта; явление и закон необходимости и полезности промежуточного выхода (с возвращением) исследования за собственные пределы напряжённо-деформированного состояния; явление и закон необходимости отдельного исследования влияний следствий напряжённо-деформированного состояния наряду с исследованием его итогового (суммарного) влияния. Дальнейшими обобщениями открыты и обоснованы такие всеобщие явления и законы:**

**Ph. D. & Dr. Sc. Lev Grigorevic GELIMSON. ОБОБЩЕНИЕ АНАЛИТИЧЕСКИХ МЕТОДОВ РЕШЕНИЯ ЗАДАЧ ПРОЧНОСТИ ТИПОВЫХ ЭЛЕМЕНТОВ КОНСТРУКЦИЙ В ТЕХНИКЕ ВЫСОКИХ ДАВЛЕНИЙ: автореф. дис. ... ДОКТ. техн. наук: 01.02.06. Киев: Институт проблем прочности Академии наук Украины, 1993, 1994. 389/524**

**всеобщие явление и закон целесообразности относительной малости модуля количественного величинной и качественного знаком оценивающего различителя методов моделирования;**

**всеобщие явление и закон целесообразности промежуточного выхода (с возвращением) исследования за пределы первоначального предмета по закону отрицания отрицания;**

**всеобщие явление и закон необходимости и полезности раздельного исследования влияний частей и свойств целого на предмет исследования наряду с исследованием влияния целого.**

**Ph. D. & Dr. Sc. Lev Grigorevic GELIMSON. ОБОБЩЕНИЕ АНАЛИТИЧЕСКИХ МЕТОДОВ РЕШЕНИЯ ЗАДАЧ ПРОЧНОСТИ ТИПОВЫХ ЭЛЕМЕНТОВ КОНСТРУКЦИЙ В ТЕХНИКЕ ВЫСОКИХ ДАВЛЕНИЙ: автореф. дис. ... ДОКТ. техн. наук: 01.02.06. Киев: Институт проблем прочности Академии наук Украины, 1993, 1994. 390/524**

**Рабочая расфокусировка  $\Delta x_p' = \Delta x_p + \Delta x_0'$  снижается в  $2/(1 - \rho_{\min}/\rho_{\max})$  раз предварительной расфокусировкой  $\Delta x_0'$ , которая противоположна расфокусировке  $\Delta x_p$  для  $\rho = (\rho_{\min} + \rho_{\max})/2$ .**

**Созданы теории деформирования, прочности и разрушения, жёсткости и оптики, метод и алгоритм комплексной оптимизации трёхмерного цилиндрического стеклоэлемента.**

**Предложены и обоснованы конструкции иллюминаторов для высоких давлений, защищённые авторскими свидетельствами на изобретения.**

**Ph. D. & Dr. Sc. Lev Grigorevic GELIMSON. ОБОБЩЕНИЕ АНАЛИТИЧЕСКИХ МЕТОДОВ РЕШЕНИЯ ЗАДАЧ ПРОЧНОСТИ ТИПОВЫХ ЭЛЕМЕНТОВ КОНСТРУКЦИЙ В ТЕХНИКЕ ВЫСОКИХ ДАВЛЕНИЙ: автореф. дис. ... ДОКТ. техн. наук: 01.02.06. Киев: Институт проблем прочности Академии наук Украины, 1993, 1994. 391/524**

## **4. Приложение созданной системы общих теорий, методологий и методов к выдвиганию принципов и созданию методов рационального управления прочностью светопрозрачных и несущих элементов и их соединений средствами уплотнительной техники при высоких давлениях**

**Наилучшее функционально допустимое и технологически осуществимое изменение ступенчатой нагрузки существенно полезнее простых распространения или ограничения зоны действия высокого давления на поверхность светопрозрачных и несущих элементов.**

**Ph. D. & Dr. Sc. Lev Grigorevic GELIMSON. ОБОБЩЕНИЕ АНАЛИТИЧЕСКИХ МЕТОДОВ РЕШЕНИЯ ЗАДАЧ ПРОЧНОСТИ ТИПОВЫХ ЭЛЕМЕНТОВ КОНСТРУКЦИЙ В ТЕХНИКЕ ВЫСОКИХ ДАВЛЕНИЙ: автореф. дис. ... ДОКТ. техн. наук: 01.02.06. Киев: Институт проблем прочности Академии наук Украины, 1993, 1994. 392/524**

**Метод линеаризации выделил в связанной задаче аэроупругости задачу прочности паяного сотового уплотнения с опытным выявлением разрушения со стороны низкого давления.**

**Методы иерархизации систем неопределённостей участков сцепления и проскальзывания и критических значений в осесимметричной контактной задаче с трением для упругих уплотнений с заниженными разгрузочными поясками дали блок-схему алгоритма решения. Существуют зависящие от конфигурации стягиваемых деталей, упругих свойств их**



**Ph. D. & Dr. Sc. Lev Grigorevic GELIMSON. ОБОБЩЕНИЕ АНАЛИТИЧЕСКИХ МЕТОДОВ РЕШЕНИЯ ЗАДАЧ ПРОЧНОСТИ ТИПОВЫХ ЭЛЕМЕНТОВ КОНСТРУКЦИЙ В ТЕХНИКЕ ВЫСОКИХ ДАВЛЕНИЙ: автореф. дис. ... ДОКТ. техн. наук: 01.02.06. Киев: Институт проблем прочности Академии наук Украины, 1993, 1994. 393/524**

**материалов, а также температурного поля и рабочих (и радиальных контактных при сборке с натягом) давлений два главных критических значения суммарного осевого усилия затяжки  $Q$ . Превышение первого из них меняет повсеместное проскальзывание на сочетающееся со сцеплением, а второго – на повсеместное сцепление. В промежутке между главными критическими значениями находятся другие критические значения, превышение каждого из которых приводит к появлению участка сцепления и/или исчезновению участка проскальзывания. В любом случае при**

Ph. D. & Dr. Sc. Lev Grigorevic GELIMSON. ОБОБЩЕНИЕ АНАЛИТИЧЕСКИХ МЕТОДОВ РЕШЕНИЯ ЗАДАЧ ПРОЧНОСТИ ТИПОВЫХ ЭЛЕМЕНТОВ КОНСТРУКЦИЙ В ТЕХНИКЕ ВЫСОКИХ ДАВЛЕНИЙ: автореф. дис. ...  
ДОКТ. техн. наук: 01.02.06. Киев: Институт проблем прочности Академии наук Украины, 1993, 1994. 394/524

**ОДИНАКОВЫХ ОТНОСИТЕЛЬНО МОДУЛЯ ПРОДОЛЬНОЙ УПРУГОСТИ ЮНГА  $E$  И КОЭФФИЦИЕНТА ПОПЕРЕЧНОЙ ДЕФОРМАЦИИ ПУАССОНА  $\mu$  МАТЕРИАЛАХ ДЕТАЛЕЙ РАСПРЕДЕЛЕНИЕ ОСЕВЫХ КОНТАКТНЫХ ДАВЛЕНИЙ  $p_z(r)$  ОПРЕДЕЛЯЕТСЯ НЕЗАВИСИМО ОТ СДВИГОВЫХ НАПРЯЖЕНИЙ ПРИ ЕДИНСТВЕННОМ УСЛОВИИ СТАТИЧЕСКОЙ ОПРЕДЕЛИМОСТИ СУММАРНОЙ ОСЕВОЙ СИЛЫ  $Q$ . ЭТО ОТНОСИТСЯ, НАПРИМЕР, К ГИДРОЗАТЯЖКЕ  $Q = Q_2 - \pi r_i^2 p_i$  УСИЛИЕМ  $Q_2$ , ПРИЧЁМ  $Q$ ,  $p_i$  И  $r_i$  БЕРУТСЯ В ОДНОМ ПОПЕРЕЧНОМ СЕЧЕНИИ. ПРИ СТАТИЧЕСКОЙ НЕОПРЕДЕЛИМОСТИ СУММАРНОЙ ОСЕВОЙ СИЛЫ  $Q$  ОНА УСТАНАВЛИВАЕТСЯ ИЗ РАВЕНСТВА СУММАРНЫХ ОСЕВЫХ**

**Ph. D. & Dr. Sc. Lev Grigorevic GELIMSON. ОБОБЩЕНИЕ АНАЛИТИЧЕСКИХ МЕТОДОВ РЕШЕНИЯ ЗАДАЧ ПРОЧНОСТИ ТИПОВЫХ ЭЛЕМЕНТОВ КОНСТРУКЦИЙ В ТЕХНИКЕ ВЫСОКИХ ДАВЛЕНИЙ: автореф. дис. ... ДОКТ. техн. наук: 01.02.06. Киев: Институт проблем прочности Академии наук Украины, 1993, 1994. 395/524**

**перемещений стягиваемых деталей и крепёжных элементов, например шпилек, и распределение контактных давлений может быть с точностью до постоянной определено независимо от трения. Неопределённая постоянная устанавливается при учёте трения. Если упругие свойства материалов деталей существенно различны, то задача нахождения нормальных и сдвиговых контактных напряжений является связанной и в изложенном алгоритме нормальные контактные напряжения тоже рассматриваются как неопределённые. То же относится к случаю сборки деталей из материалов с**

**Ph. D. & Dr. Sc. Lev Grigorevic GELIMSON. ОБОБЩЕНИЕ АНАЛИТИЧЕСКИХ МЕТОДОВ РЕШЕНИЯ ЗАДАЧ ПРОЧНОСТИ ТИПОВЫХ ЭЛЕМЕНТОВ КОНСТРУКЦИЙ В ТЕХНИКЕ ВЫСОКИХ ДАВЛЕНИЙ: автореф. дис. ... ДОКТ. техн. наук: 01.02.06. Киев: Институт проблем прочности Академии наук Украины, 1993, 1994. 396/524**

**подобным различием и к общему случаю их неоднородности с зависимостями упругих характеристик от координат, а также существенно переменной толщины  $h(r)$ , которые останутся под знаками интегралов. В итоге определяются все компоненты напряжённо-деформированных состояний всех деталей и с использованием приемлемого критерия предельных состояний обычным путём завершается решение задач статической и усталостной прочности, которая здесь оказывается связанной с герметичностью. Для её устойчивости необходимо и достаточно, чтобы**

**Ph. D. & Dr. Sc. Lev Grigorevic GELIMSON. ОБОБЩЕНИЕ АНАЛИТИЧЕСКИХ МЕТОДОВ РЕШЕНИЯ ЗАДАЧ ПРОЧНОСТИ ТИПОВЫХ ЭЛЕМЕНТОВ КОНСТРУКЦИЙ В ТЕХНИКЕ ВЫСОКИХ ДАВЛЕНИЙ: автореф. дис. ... ДОКТ. техн. наук: 01.02.06. Киев: Институт проблем прочности Академии наук Украины, 1993, 1994. 397/524**

**контактное давление на внутренний край каждого уплотнительного пояска превышало рабочее давление с запасом герметичности. Экспериментально подтверждена комплексная оптимизация характеристик прочности и герметичности с рациональным выбором занижения разгрузочных поясков.**

**Защищены авторскими свидетельствами на изобретения конструкции уплотнений разъёмных соединений по методам герметизации крупногабаритных сосудов высокого давления.**

**Ph. D. & Dr. Sc. Lev Grigorevic GELIMSON. ОБОБЩЕНИЕ АНАЛИТИЧЕСКИХ МЕТОДОВ РЕШЕНИЯ ЗАДАЧ ПРОЧНОСТИ ТИПОВЫХ ЭЛЕМЕНТОВ КОНСТРУКЦИЙ В ТЕХНИКЕ ВЫСОКИХ ДАВЛЕНИЙ: автореф. дис. ... ДОКТ. техн. наук: 01.02.06. Киев: Институт проблем прочности Академии наук Украины, 1993, 1994. 398/524**

## **5. Общая теория измерения физических величин и общая теория принципиально трёхмерных напряжённо-деформированных состояний и процессов, прочности и технологичности элементов и систем техники высоких давлений с учётом трения, взаимных сцепления и проскальзывания и концентрации напряжений**

**В трёхмерной осесимметричной упругой задаче (рис. 8, а) без объёмных сил и кручения в цилиндрической системе координат  $r, z$  с**

Ph. D. & Dr. Sc. Lev Grigorevic GELIMSON. ОБОБЩЕНИЕ АНАЛИТИЧЕСКИХ МЕТОДОВ РЕШЕНИЯ ЗАДАЧ ПРОЧНОСТИ ТИПОВЫХ ЭЛЕМЕНТОВ КОНСТРУКЦИЙ В ТЕХНИКЕ ВЫСОКИХ ДАВЛЕНИЙ: автореф. дис. ...  
ДОКТ. техн. наук: 01.02.06. Киев: Институт проблем прочности Академии наук Украины, 1993, 1994. 399/524

**началом на оси и срединной плоскости составного цилиндра (можно считать его двухслойным и наподобие шага в математической индукции сводить к последовательности задач для двухслойного цилиндра задачу при большем числе слоёв отделением внешнего слоя и рассмотрением соединения остальных слоёв как единого внутреннего слоя с наложением (суперпозицией) соответствующих решений) произвольной конечной длины  $2H$  есть**

Ph. D. & Dr. Sc. Lev Grigorevic GELIMSON. ОБОБЩЕНИЕ АНАЛИТИЧЕСКИХ МЕТОДОВ РЕШЕНИЯ ЗАДАЧ ПРОЧНОСТИ ТИПОВЫХ ЭЛЕМЕНТОВ КОНСТРУКЦИЙ В ТЕХНИКЕ ВЫСОКИХ ДАВЛЕНИЙ: автореф. дис. ... ДОКТ. техн. наук: 01.02.06. Киев: Институт проблем прочности Академии наук Украины, 1993, 1994. 400/524

**ТЕХНОЛОГИИ ТЕПЛОВОЙ СБОРКИ И ЗАПРЕССОВКИ.**

**Возможны различные модули продольной упругости Юнга  $E$  и коэффициенты поперечной деформации Пуассона  $\mu$   $E_1$  и  $\mu_1$  внутреннего слоя**

$$(r_1 \leq r \leq r_c + \delta_c r_c)$$

**и  $E_2$  и  $\mu_2$  внешнего слоя**

$$(r_c \leq r \leq r_2)$$

**составного цилиндра конечной длины  $2H$  с**

$$-H \leq z \leq H$$

**с коэффициентом трения покоя  $k_0$  слоёв цилиндра.**



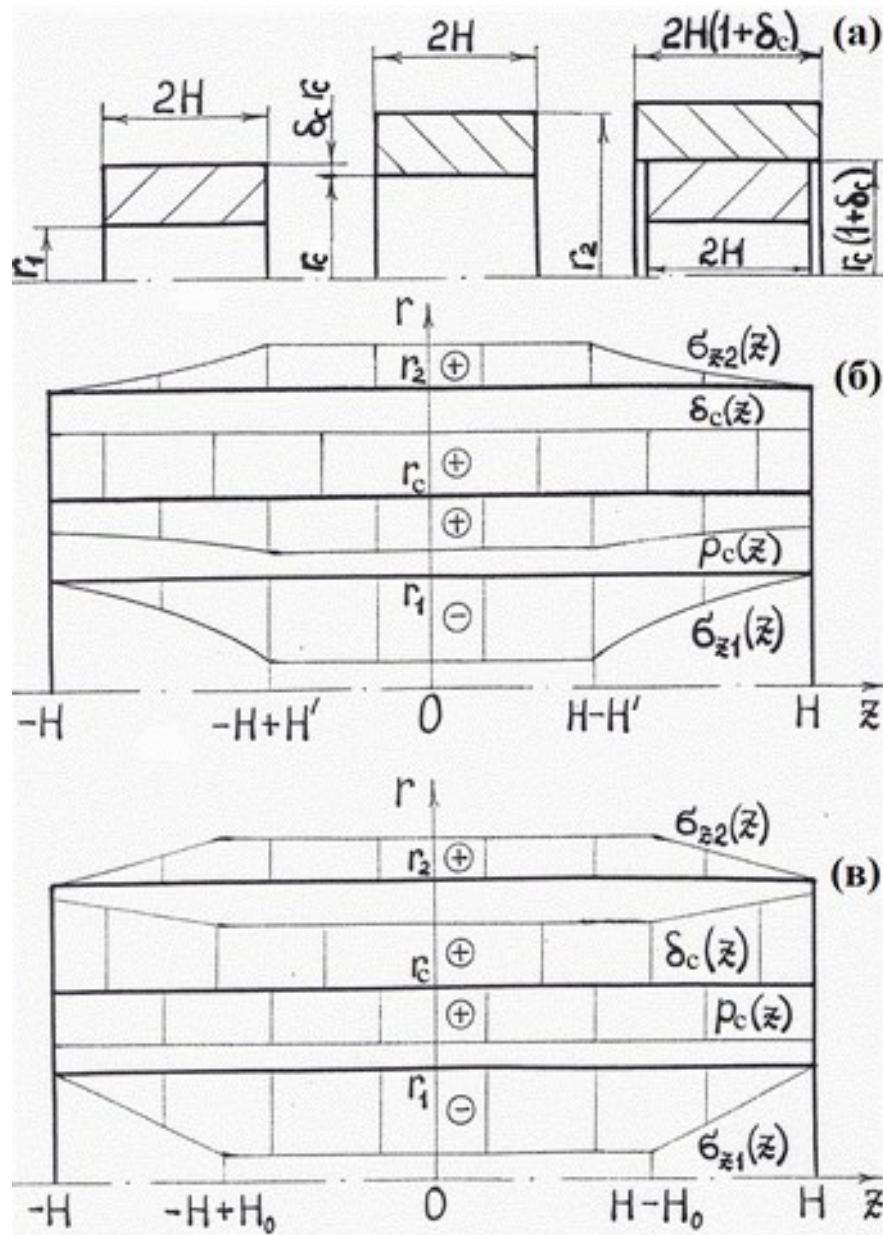

**Рисунок 8. Схема к задаче о тепловой сборке составного цилиндра (а) и эпюры относительного натяга  $\delta_c(z)$  и сборочных контактного давления  $p_c(z)$  и осевых напряжений  $\sigma_{z1}(z)$  и  $\sigma_{z2}(z)$  в собранном тепловым способом составном цилиндре конечной длины при равномерном вдоль оси (б) и наилучшем (в) натягах в установившихся состояниях.**

Ph. D. & Dr. Sc. Lev Grigorevic GELIMSON. ОБОБЩЕНИЕ АНАЛИТИЧЕСКИХ МЕТОДОВ РЕШЕНИЯ ЗАДАЧ ПРОЧНОСТИ ТИПОВЫХ ЭЛЕМЕНТОВ КОНСТРУКЦИЙ В ТЕХНИКЕ ВЫСОКИХ ДАВЛЕНИЙ: автореф. дис. ... ДОКТ. техн. наук: 01.02.06. Киев: Институт проблем прочности Академии наук Украины, 1993, 1994. 402/524

При условии  $H > H'$  превышения критической длины на срединном участке  $|z| \leq H - H'$  взаимного осевого сцепления слоёв цилиндра при тепловой сборке с нагревом внешнего слоя разность осевых деформаций внешнего  $\varepsilon_{z2}$  и внутреннего  $\varepsilon_{z1}$  слоёв остаётся равной относительному радиальному натягу:

$$\varepsilon_{z2} - \varepsilon_{z1} = \delta_c;$$

формулы для сборочных контактного давления  $p_c$  и осевых напряжений в слоях  $\sigma_{z1}$  и  $\sigma_{z2}$

$$p_c = \delta_c \{1 + [\mu_2 E_1 (r_c^2 - r_1^2) + \mu_1 E_2 (r_2^2 - r_c^2)] / [E_1 (r_c^2 - r_1^2) + E_2 (r_2^2 - r_c^2)]\} \{ (1 - \mu_1) E_1^{-1} r_c^2 / (r_c^2 - r_1^2) + (1 + \mu_1) E_1^{-1} r_1^2 / (r_c^2 - r_1^2) + (1 - \mu_2) E_2^{-1} r_c^2 / (r_2^2 - r_c^2) + (1 + \mu_2) E_2^{-1} r_2^2 / (r_2^2 - r_c^2) -$$

$$2r_c^2 [\mu_1 E_1^{-1}/(r_c^2 - r_1^2) + \mu_2 E_2^{-1}/(r_2^2 - r_c^2)] [\mu_2 E_1 (r_c^2 - r_1^2) + \mu_1 E_2 (r_2^2 - r_c^2)] / [E_1 (r_c^2 - r_1^2) + E_2 (r_2^2 - r_c^2)]^{-1};$$

$$\sigma_{z2} = - (r_c^2 - r_1^2)(r_2^2 - r_c^2)^{-1} \sigma_{z1} = \{ \delta_c + 2p_c r_c^2 [\mu_1 E_1^{-1}/(r_c^2 - r_1^2) + \mu_2 E_2^{-1}/(r_2^2 - r_c^2)] \} / [E_1^{-1} (r_c^2 - r_1^2)^{-1} (r_2^2 - r_c^2) + E_2^{-1}];$$

при  $E_1 = E_2 = E$ ,  $\mu_1 = \mu_2 = \mu$

$$\sigma_{z1} = - 2p_c r_c^2 / (r_c^2 - r_1^2);$$

$$\sigma_{z2} = 2p_c r_c^2 / (r_2^2 - r_c^2);$$

$$p_c = (1 - \mu)^{-1} E \delta_c (r_2^2 - r_c^2)(r_c^2 - r_1^2) / [2r_c^2 (r_2^2 - r_1^2)]$$

взамен  $p_c$ , заниженного плоскими напряжённым состоянием короткого цилиндра в  $1/(1 - \mu) \approx 1.43$  раза и деформацией длинного цилиндра В. Д. Лубенца в  $1 + \mu = 1.3$  раза (при  $\mu = 0.3$  для стали).

**На торцевых участках  $H - H' \leq |z| \leq H$  взаимного осевого проскальзывания слоёв составного цилиндра**

$$A_c p_c(z) - B_c \int_{|z|}^H p_c(z') dz' = \delta_c,$$

$$A_c = [(1 - \mu_1)r_c^2 + (1 + \mu_1)r_1^2]/[E_1(r_c^2 - r_1^2)] + [(1 - \mu_2)r_c^2 + (1 + \mu_2)r_2^2]/[E_2(r_2^2 - r_c^2)],$$

$$B_c = 2k_0 r_c \{ \mu_1/[E_1(r_c^2 - r_1^2)] + \mu_2/[E_2(r_2^2 - r_c^2)] \}; p_c(z) = (\delta_c/A_c) \exp[(B_c/A_c)(H - |z|)];$$

$$\sigma_{z1}(z) = -2k_0 r_c (r_c^2 - r_1^2)^{-1} (\delta_c/B_c) \{ \exp[(B_c/A_c)(H - |z|)] - 1 \};$$

$$\sigma_{z2}(z) = 2k_0 r_c (r_2^2 - r_c^2)^{-1} (\delta_c/B_c) \{ \exp[(B_c/A_c)(H - |z|)] - 1 \};$$

$$H' = [r_c/(k_0 \mu)] \ln(1 - \mu)^{-1}$$

при  $E_1 = E_2 = E$ ,  $\mu_1 = \mu_2 = \mu$  (рис. 8, б).

**Для равнопрочности составного цилиндра по длине**

$$p_c(z) = p_c = \text{constant};$$

при  $H - H_0 \leq |z| \leq H$ ,  $H_0 = A_c/B_c - \delta_c/(B_c p_c)$ ,

$$\delta_c(z) = (A_c - B_c H + B_c |z|) p_c:$$

$$\sigma_{z1}(z) = -2k_0 r_c (r_c^2 - r_1^2)^{-1} p_c (H - |z|);$$

$$\sigma_{z2}(z) = 2k_0 r_c (r_2^2 - r_c^2)^{-1} p_c (H - |z|).$$

При  $E_1 = E_2 = E$ ,  $\mu_1 = \mu_2 = \mu$ :

$$H_0 = r_c/k_0 < H' = r_c k_0^{-1} \mu^{-1} \ln(1 - \mu)^{-1};$$

на участках  $H - H_0 \leq |z| \leq H$  проскальзывания слоёв

$$p_c(z) = (1 - \mu) p_c \exp[k_0 \mu r_c^{-1} (H - |z|)],$$

$$\sigma_{z1}(z) = -2(1/\mu - 1) r_c^2 (r_c^2 - r_1^2)^{-1} p_c \{ \exp[k_0 \mu r_c^{-1} (H - |z|)] - 1 \},$$

$$\sigma_{z2}(z) = 2(1/\mu - 1) r_c^2 (r_2^2 - r_c^2)^{-1} p_c \{ \exp[k_0 \mu r_c^{-1} (H - |z|)] - 1 \}.$$

**Наилучшее по длине распределение относительного натяга слоёв составного цилиндра (рис. 8, в)**

$$\delta_c(z) = \delta_c = (1 - \mu)p/E,$$

$$0 \leq |z| \leq H - r_c/k_0;$$

$$\delta_c(z) = [1 - k_0\mu r_c^{-1}(H - |z|)]p/E,$$

$$H - r_c/k_0 \leq |z| \leq H.$$

**В конце (рис. 9) запрессовки составного цилиндра (рис. 9, 10) выполняются граничные условия для осевых напряжений в слоях составного цилиндра конечной длины на соответствующих торцах:**

$$\sigma_{z1}(-H) = -p_z,$$

$$\sigma_{z2}(H) = -p_z(r_c^2 - r_1^2)/(r_2^2 - r_c^2).$$

Ph. D. & Dr. Sc. Lev Grigorevic GELIMSON. ОБОБЩЕНИЕ АНАЛИТИЧЕСКИХ МЕТОДОВ РЕШЕНИЯ ЗАДАЧ ПРОЧНОСТИ ТИПОВЫХ ЭЛЕМЕНТОВ КОНСТРУКЦИЙ В ТЕХНИКЕ ВЫСОКИХ ДАВЛЕНИЙ: автореф. дис. ... ДОКТ. техн. наук: 01.02.06. Киев: Институт проблем прочности Академии наук Украины, 1993, 1994. 407/524

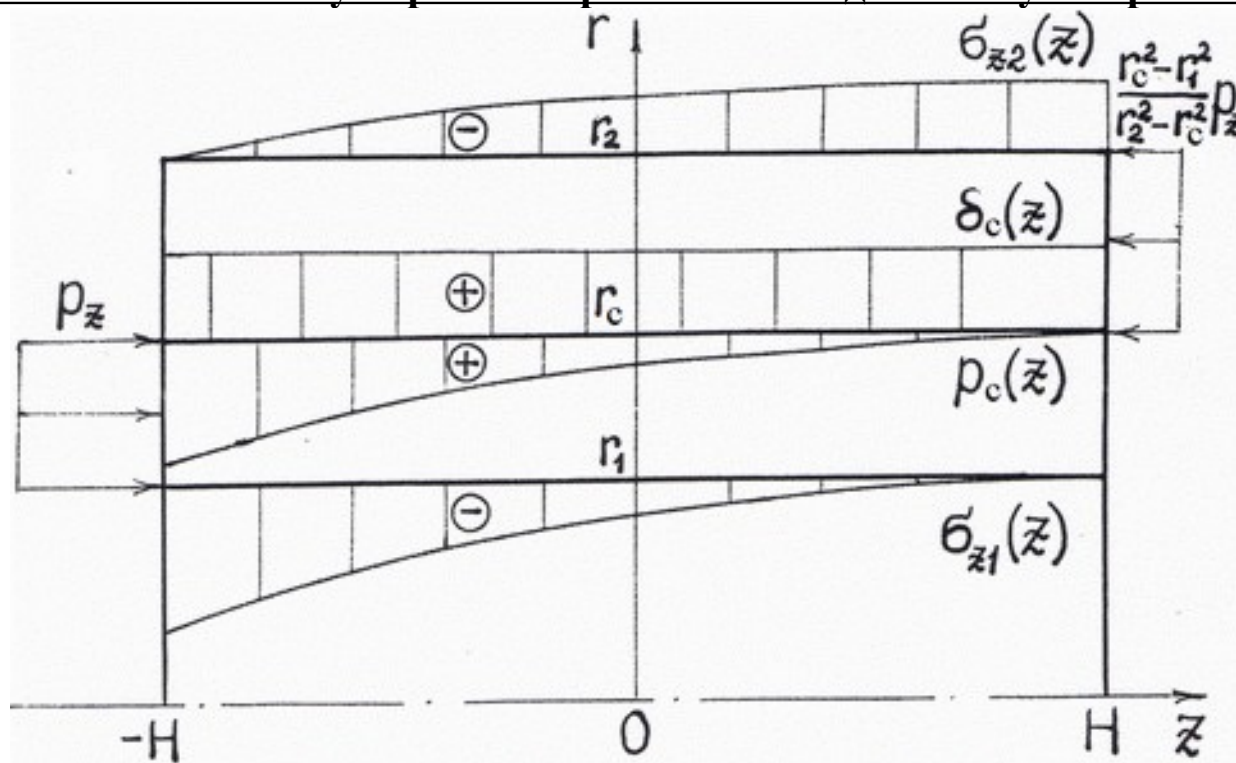

**Рисунок 9. Эпюры относительного натяга  $\delta_c(z)$  и сборочных контактного давления  $p_c(z)$  и осевых напряжений  $\sigma_{z1}(z)$  и  $\sigma_{z2}(z)$  в слоях собранного запрессовкой составного цилиндра конечной длины с равномерным вдоль оси натягом при наибольшем усилии запрессовки в установившемся состоянии в первой задаче о запрессовке составного цилиндра.**

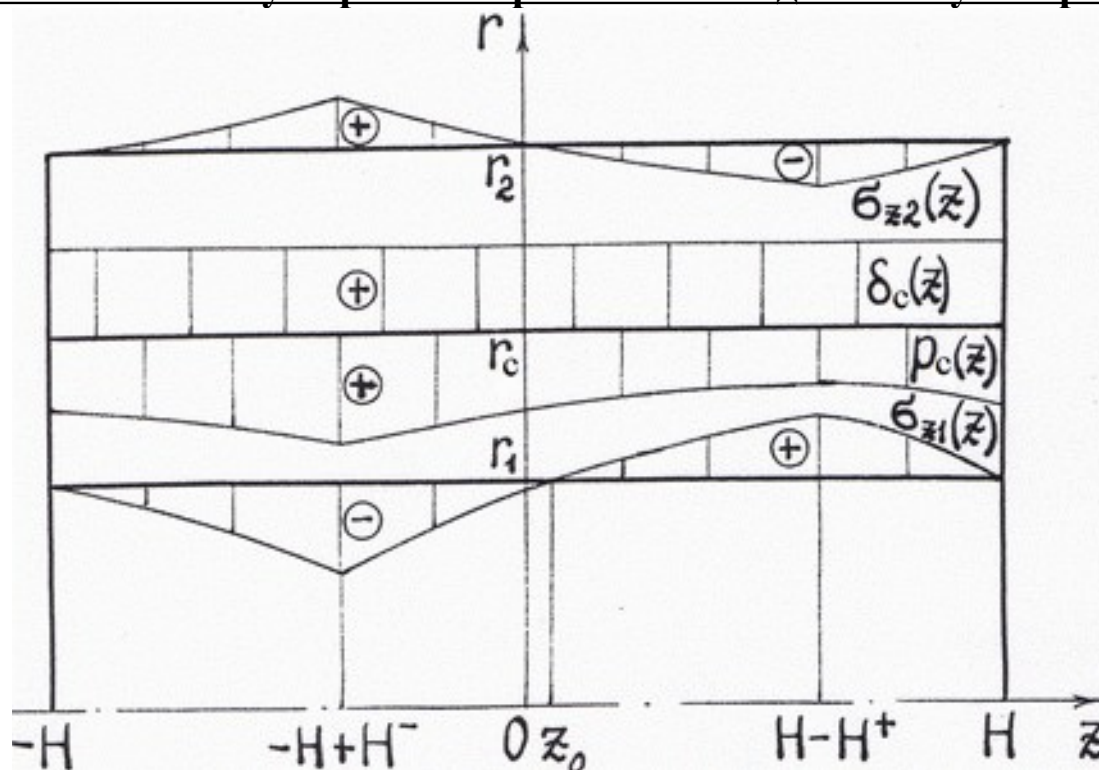

**Рисунок 10. Эпюры относительного натяга  $\delta_c(z)$  и сборочных контактного давления  $p_c(z)$  и осевых напряжений  $\sigma_{z1}(z)$  и  $\sigma_{z2}(z)$  в слоях собранного запрессовкой составного цилиндра конечной длины с равномерным вдоль оси натягом после сброса усилия запрессовки в установившемся состоянии во второй задаче о запрессовке составного цилиндра.**



## **В первой задаче о запрессовке усилием**

$$Q = \pi(r_c^2 - r_1^2)p_z$$

**с конечным пределом при  $H \rightarrow \infty$  ввиду пуассонова поперечного эффекта осевых напряжений в слоях составного цилиндра**

$$\sigma_{z1}(z) = -p_z + 2k_0 r_c (r_c^2 - r_1^2)^{-1} \int_{-H}^z p_c(z') dz';$$

$$\sigma_{z2}(z) = -p_z (r_c^2 - r_1^2) / (r_2^2 - r_c^2) + 2k_0 r_c (r_2^2 - r_c^2)^{-1} \int_z^H p_c(z') dz';$$

$$p_z = \delta_c [\exp(2B_c H / A_c) - 1] / [\mu_1 / E_1 + \mu_2 E_2^{-1} (r_c^2 - r_1^2) (r_2^2 - r_c^2)^{-1} \exp(2B_c H / A_c)];$$

$$p_c(z) = \delta_c A_c^{-1} C_c^{-1} \exp[(B_c / A_c)(H - z)];$$

$$C_c = [1 + \mu_1^{-1} E_1 \mu_2 E_2^{-1} (r_c^2 - r_1^2) (r_2^2 - r_c^2)^{-1} \exp(2B_c H / A_c)] / [1 + \mu_1^{-1} E_1 \mu_2 E_2^{-1} (r_c^2 - r_1^2) (r_2^2 - r_c^2)^{-1}];$$

$$\sigma_{z1}(z) = 2k_0 r_c (r_c^2 - r_1^2)^{-1} \delta_c B_c^{-1} C_c^{-1} \{1 - \exp[(B_c/A_c)(H - z)]\};$$

$$\sigma_{z2}(z) = 2k_0 r_c (r_2^2 - r_c^2)^{-1} \delta_c B_c^{-1} C_c^{-1} \{\exp[(B_c/A_c)(H - z)] - \exp(2B_c H/A_c)\};$$

$$p_z = 2k_0 r_c (r_c^2 - r_1^2)^{-1} \delta_c B_c^{-1} C_c^{-1} [\exp(2B_c H/A_c) - 1]$$

(см. рис. 9).

При  $E_1 = E_2 = E$ ,  $\mu_1 = \mu_2 = \mu$ :

$$p_z = \mu^{-1} E \delta_c (r_2^2 - r_c^2) [\exp(2k_0 \mu H/r_c) - 1] / [(r_c^2 - r_1^2) \exp(2k_0 \mu H/r_c) + r_2^2 - r_c^2];$$

$$Q = \pi \mu^{-1} E \delta_c (r_2^2 - r_c^2) (r_c^2 - r_1^2) [\exp(2k_0 \mu H/r_c) - 1] / [(r_c^2 - r_1^2) \exp(2k_0 \mu H/r_c) + r_2^2 - r_c^2];$$

$$p_c(z) = (1/2) E \delta_c r_c^{-2} (r_2^2 - r_c^2) (r_c^2 - r_1^2) [\exp(2k_0 \mu H/r_c) - 1] / [(r_c^2 - r_1^2) \exp(2k_0 \mu H/r_c) + r_2^2 - r_c^2];$$

Ph. D. & Dr. Sc. Lev Grigorevic GELIMSON. ОБОБЩЕНИЕ АНАЛИТИЧЕСКИХ МЕТОДОВ РЕШЕНИЯ ЗАДАЧ ПРОЧНОСТИ ТИПОВЫХ ЭЛЕМЕНТОВ КОНСТРУКЦИЙ В ТЕХНИКЕ ВЫСОКИХ ДАВЛЕНИЙ: автореф. дис. ... ДОКТ. техн. наук: 01.02.06. Киев: Институт проблем прочности Академии наук Украины, 1993, 1994. 411/524

$$\sigma_{z1}(z) = \mu^{-1} E \delta_c (r_2^2 - r_c^2) \{1 - \exp[k_0 \mu (H - z)/r_c]\} / [(r_c^2 - r_1^2) \exp(2k_0 \mu H/r_c) + r_2^2 - r_c^2];$$

$$\sigma_{z2}(z) = \mu^{-1} E \delta_c (r_c^2 - r_1^2) \{\exp[k_0 \mu (H - z)/r_c] - \exp(2k_0 \mu H/r_c)\} / [(r_c^2 - r_1^2) \exp(2k_0 \mu H/r_c) + r_2^2 - r_c^2].$$

Во второй задаче о запрессовке составного цилиндра после сброса её усилий (см. рис. 10)

на левом торцевом участке  $(-H) \leq z \leq -H + H$  взаимного осевого проскальзывания слоёв цилиндра

$$A_c p_c(z) - B_c \int_{-H}^z p_c(z') dz' = \delta_c;$$

$$p_c(z) = \delta_c A_c^{-1} \exp[(B_c/A_c)(z + H)];$$

$$\sigma_{z1}(z) = -2k_0 r_c (r_c^2 - r_1^2)^{-1} (\delta_c/B_c) \{\exp[(B_c/A_c)(z + H)] - 1\};$$

$$\sigma_{z2}(z) = 2k_0 r_c (r_2^2 - r_c^2)^{-1} (\delta_c/B_c) \{\exp[(B_c/A_c)(z + H)] - 1\};$$

на правом торцевом участке  $H - H^+ \leq z \leq H$   
взаимного осевого проскальзывания слоёв цилиндра

$$A_c p_c(z) + B_c \int_z^H p_c(z') dz' = \delta_c;$$

$$p_c(z) = \delta_c A_c^{-1} \exp[(B_c/A_c)(z - H)];$$

$$\sigma_{z1}(z) = 2k_0 r_c (r_c^2 - r_1^2)^{-1} (\delta_c/B_c) \{1 - \exp[(B_c/A_c)(z - H)]\};$$

$$\sigma_{z2}(z) = -2k_0 r_c (r_2^2 - r_c^2)^{-1} (\delta_c/B_c) \{1 - \exp[(B_c/A_c)(z - H)]\};$$

на промежуточном участке взаимного осевого сцепления слоёв составного цилиндра  $(-H) + H^- \leq z \leq H - H^+$

$$p_c(z) = (\mu_2 - \mu_1) D_c / E_c + \delta_c A_c^{-1} C_c^{-1} \exp[(B_c/A_c)(H - z)];$$

$$D_c = 2k_0 r_c \delta_c B_c^{-1} C_c^{-1} [\exp(2B_c H/A_c) - 1];$$

$$E_c = [E_1(r_c^2 - r_1^2) + E_2(r_2^2 - r_c^2)] A_c - [\mu_2 E_1(r_c^2 - r_1^2) + \mu_1 E_2(r_2^2 - r_c^2)] B_c r_c / k_0;$$

**Ph. D. & Dr. Sc. Lev Grigorevic GELIMSON. ОБОБЩЕНИЕ АНАЛИТИЧЕСКИХ МЕТОДОВ РЕШЕНИЯ ЗАДАЧ ПРОЧНОСТИ ТИПОВЫХ ЭЛЕМЕНТОВ КОНСТРУКЦИЙ В ТЕХНИКЕ ВЫСОКИХ ДАВЛЕНИЙ: автореф. дис. ... ДОКТ. техн. наук: 01.02.06. Киев: Институт проблем прочности Академии наук Украины, 1993, 1994. 413/524**

$$M = (\mu_2 - \mu_1)A_c C_c D_c E_c^{-1} \delta_c^{-1};$$

$$\sigma_{z1}(z) = (A_c - \mu_2 B_c r_c / k_0) E_1 D_c / E_c + 2k_0 r_c (r_c^2 - r_1^2)^{-1} \delta_c B_c^{-1} C_c^{-1} \{1 - \exp[(B_c / A_c)(H - z)]\};$$

$$\sigma_{z2}(z) = (A_c - \mu_1 B_c r_c / k_0) E_2 D_c / E_c + 2k_0 r_c (r_2^2 - r_c^2)^{-1} \delta_c B_c^{-1} C_c^{-1} \{\exp[(B_c / A_c)(H - z)] - \exp(2B_c H / A_c)\};$$

$$H^- = A_c B_c^{-1} \ln \left\{ (1/2) M C_c^{-1} + [(1/4) M^2 C_c^{-2} + C_c^{-1} \exp(2B_c H / A_c)]^{1/2} \right\};$$

$$H^+ = A_c B_c^{-1} \ln [-M/2 + (M^2/4 + C_c)^{1/2}];$$

**для любых  $E_1$  и  $E_2$  при  $\mu_1 = \mu_2 = \mu$**

$$M = 0;$$

$$H^- = H - (1/2) A_c B_c^{-1} \ln C_c = H - H^+;$$

$$H^+ = (1/2) A_c B_c^{-1} \ln C_c.$$

При  $E_1 = E_2 = E$ ,  $\mu_1 = \mu_2 = \mu$ :

$$H^- = H - (1/2)r_c k_0^{-1} \mu^{-1} \ln \{ [(r_c^2 - r_1^2) \exp(2k_0 \mu H / r_c) + r_2^2 - r_c^2] / (r_2^2 - r_1^2) \};$$

$$H^+ = (1/2)r_c k_0^{-1} \mu^{-1} \ln \{ [(r_c^2 - r_1^2) \exp(2k_0 \mu H / r_c) + r_2^2 - r_c^2] / (r_2^2 - r_1^2) \};$$

$$H^- + H^+ = H;$$

$$0 < H^- < H;$$

$$0 < H^+ < H;$$

$$\lim H^- = H (r_c \rightarrow r_1);$$

$$\lim H^- = 0 (r_c \rightarrow r_2);$$

$$\lim H^+ = 0 (r_c \rightarrow r_1);$$

$$\lim H^+ = H (r_c \rightarrow r_2);$$

на левом участке  $(-H) \leq z \leq -H + H^-$  взаимного осевого проскальзывания слоёв составного цилиндра:

$$p_c(z) = (1/2)E\delta_c r_c^{-2}(r_2^2 - r_c^2)(r_c^2 - r_1^2)(r_2^2 - r_1^2)^{-1} \exp[k_0\mu r_c^{-1}(H + z)];$$

$$\sigma_{z1}(z) = -\mu^{-1}E\delta_c(r_2^2 - r_c^2)(r_2^2 - r_1^2)^{-1} \{\exp[k_0\mu r_c^{-1}(H + z)] - 1\};$$

$$\sigma_{z2}(z) = \mu^{-1}E\delta_c(r_c^2 - r_1^2)(r_2^2 - r_1^2)^{-1} \{\exp[k_0\mu r_c^{-1}(H + z)] - 1\};$$

на промежуточном участке сцепления  $(-H) + H^- \leq z \leq H - H^+$ :

$$p_c(z) = (1/2)E\delta_c r_c^{-2}(r_2^2 - r_c^2)(r_c^2 - r_1^2) [(r_c^2 - r_1^2) \exp(2k_0\mu H/r_c) + r_2^2 - r_c^2]^{-1} \exp[k_0\mu r_c^{-1}(H - z)];$$

$$\sigma_{z1}(z) = \mu^{-1}E\delta_c(r_2^2 - r_c^2) [(r_c^2 - r_1^2) \exp(2k_0\mu H/r_c) + r_2^2 - r_c^2]^{-1} - \{(r_c^2 - r_1^2)(r_2^2 - r_1^2)^{-1} [\exp(2k_0\mu H/r_c) - 1] + 1 - \exp[k_0\mu r_c^{-1}(H - z)]\};$$

Ph. D. & Dr. Sc. Lev Grigorevic GELIMSON. ОБОБЩЕНИЕ АНАЛИТИЧЕСКИХ МЕТОДОВ РЕШЕНИЯ ЗАДАЧ ПРОЧНОСТИ ТИПОВЫХ ЭЛЕМЕНТОВ КОНСТРУКЦИЙ В ТЕХНИКЕ ВЫСОКИХ ДАВЛЕНИЙ: автореф. дис. ... ДОКТ. техн. наук: 01.02.06. Киев: Институт проблем прочности Академии наук Украины, 1993, 1994. 416/524

$$\sigma_{z2}(z) = \mu^{-1} E \delta_c (r_c^2 - r_1^2) [(r_c^2 - r_1^2) \exp(2k_0 \mu H / r_c) + r_2^2 - r_c^2]^{-1} - \{ (r_2^2 - r_c^2) (r_2^2 - r_1^2)^{-1} [\exp(2k_0 \mu H / r_c) - 1] + \exp[k_0 \mu r_c^{-1} (H - z)] - \exp(2k_0 \mu H / r_c) \};$$

на правом участке  $H - H^+ \leq z \leq H$  взаимного осевого проскальзывания слоёв составного цилиндра:

$$p_c(z) = (1/2) E \delta_c r_c^{-2} (r_2^2 - r_c^2) (r_c^2 - r_1^2) (r_2^2 - r_1^2)^{-1} \exp[k_0 \mu r_c^{-1} (z - H)];$$

$$\sigma_{z1}(z) = \mu^{-1} E \delta_c (r_2^2 - r_c^2) (r_2^2 - r_1^2)^{-1} \{1 - \exp[k_0 \mu r_c^{-1} (z - H)]\};$$

$$\sigma_{z2}(z) = - \mu^{-1} E \delta_c (r_c^2 - r_1^2) (r_2^2 - r_1^2)^{-1} \{1 - \exp[k_0 \mu r_c^{-1} (z - H)]\}.$$

Для равнопрочности по длине (рис. 11) в первой задаче о запрессовке составного цилиндра

$$\delta_c(z) = - \mu_1 p_z / E_1 + [A_c + B_c (H + z)] p_c';$$

$$p_c(z) = p_c = p_c' + (\mu_2 - \mu_1) D_c' / E_c;$$



$$D_c' = 4k_0 r_c H p_c' E_c / [E_c + 4(\mu_2 - \mu_1) k_0 r_c H];$$

$$p_z' = 4k_0 r_c (r_c^2 - r_1^2)^{-1} H p_c';$$

$$\sigma_{z1}(z) = - p_z' + 2k_0 r_c (r_c^2 - r_1^2)^{-1} p_c' (H + z);$$

$$\sigma_{z2}(z) = - p_z' (r_c^2 - r_1^2) / (r_2^2 - r_c^2) + 2k_0 r_c (r_2^2 - r_c^2)^{-1} p_c' (H - z);$$

во второй задаче о запрессовке составного цилиндра  
после сброса  $Q = 4\pi k_0 r_c H p_c'$

на левом участке  $(-H) \leq z \leq -H + H_0^-$  взаимного  
осевого проскальзывания слоёв составного цилиндра

$$\delta_c(z) = [A_c + B_c(H - z)] p_c,$$

на правом участке проскальзывания  $H - H_0^+ \leq z \leq H$

$$\delta_c(z) = [A_c - B_c(H + z)] p_c;$$

$$H_0^- = [\mu_1 p_z / E_1 + (\mu_2 - \mu_1) A_c D_c' / E_c] / [2B_c p_c + (\mu_1 - \mu_2) B_c D_c' / E_c];$$

Ph. D. & Dr. Sc. Lev Grigorevic GELIMSON. ОБОБЩЕНИЕ АНАЛИТИЧЕСКИХ МЕТОДОВ РЕШЕНИЯ ЗАДАЧ ПРОЧНОСТИ ТИПОВЫХ ЭЛЕМЕНТОВ КОНСТРУКЦИЙ В ТЕХНИКЕ ВЫСОКИХ ДАВЛЕНИЙ: автореф. дис. ... ДОКТ. техн. наук: 01.02.06. Киев: Институт проблем прочности Академии наук Украины, 1993, 1994. 418/524

$$H_0^+ = H - [\mu_1 p_z / E_1 + (\mu_2 - \mu_1)(A_c + B_c H) D_c' / E_c] / [2B_c p_c + (\mu_1 - \mu_2) B_c D_c' / E_c];$$

на левом участке проскальзывания  $(-H) \leq z \leq -H + H_0^-$

$$\sigma_{z1}(z) = -2k_0 r_c (r_c^2 - r_1^2)^{-1} p_c (H + z);$$

$$\sigma_{z2}(z) = 2k_0 r_c (r_2^2 - r_c^2)^{-1} p_c (H + z);$$

на промежуточном участке сцепления  $(-H) + H_0^- \leq z \leq H - H_0^+$

$$\sigma_{z1}(z) = (A_c - \mu_2 B_c r_c / k_0) E_1 D_c' / E_c - p_z' + 2k_0 r_c (r_c^2 - r_1^2)^{-1} p_c' (H + z);$$

$$\sigma_{z2}(z) = (A_c - \mu_1 B_c r_c / k_0) E_2 D_c' / E_c - (r_c^2 - r_1^2)(r_2^2 - r_c^2)^{-1} p_z' + 2k_0 r_c (r_2^2 - r_c^2)^{-1} p_c' (H - z);$$

на правом участке проскальзывания  $H - H_0^+ \leq z \leq H$

$$\sigma_{z1}(z) = 2k_0 r_c (r_c^2 - r_1^2)^{-1} p_c (H - z);$$

$$\sigma_{z2}(z) = -2k_0 r_c (r_2^2 - r_c^2)^{-1} p_c (H - z).$$



Рисунок 11. Эпюры относительного натяга  $\delta_c(z)$  и сборочных контактного давления  $p_c(z)$  и осевых напряжений  $\sigma_{z1}(z)$  и  $\sigma_{z2}(z)$  в слоях собранного запрессовкой составного цилиндра конечной длины с неравномерным вдоль оси наилучшим натягом в установившемся состоянии.

При  $E_1 = E_2 = E$ ,  $\mu_1 = \mu_2 = \mu$ :

$$H_0^- = H(r_2^2 - r_c^2)/(r_2^2 - r_1^2);$$

$$H_0^+ = H(r_c^2 - r_1^2)/(r_2^2 - r_1^2);$$

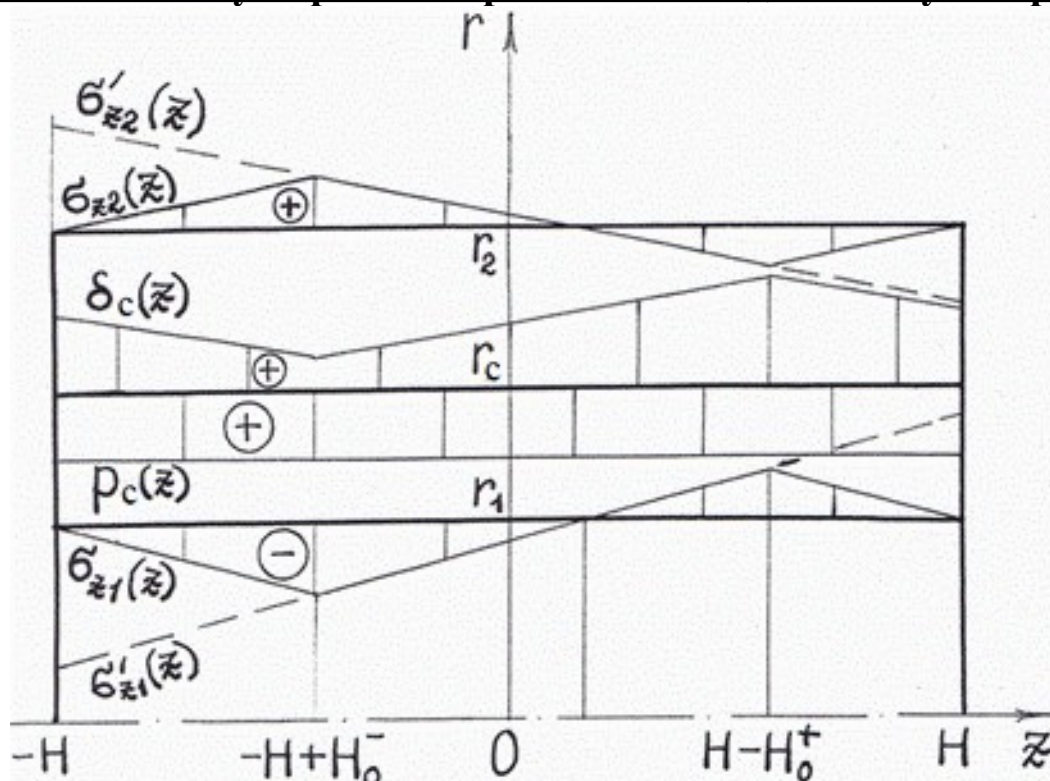
на левом участке проскальзывания  $(-H) \leq z \leq -H + H_0^-$

$$\delta_c(z) = 2p_c E^{-1} r_c^2 (r_2^2 - r_1^2) (r_2^2 - r_c^2)^{-1} (r_c^2 - r_1^2)^{-1} [1 - k_0 \mu (H + z)/r_c];$$

$$\sigma_{z1}(z) = -2k_0 r_c (r_c^2 - r_1^2)^{-1} p_c (H + z);$$

$$\sigma_{z2}(z) = 2k_0 r_c (r_2^2 - r_c^2)^{-1} p_c (H + z);$$

на промежуточном участке сцепления  $(-H) + H_0^- \leq z \leq H - H_0^+$

$$\delta_c(z) = 2p_c E^{-1} r_c^2 (r_2^2 - r_1^2) (r_2^2 - r_c^2)^{-1} (r_c^2 - r_1^2)^{-1} [1 - k_0 \mu r_c^{-1} H (r_2^2 - 2r_c^2 + r_1^2) (r_2^2 - r_1^2)^{-1} + k_0 \mu r_c^{-1} z];$$

$$\sigma_{z1}(z) = 2k_0 r_c (r_c^2 - r_1^2)^{-1} p_c [-H (r_2^2 - 2r_c^2 + r_1^2) (r_2^2 - r_1^2)^{-1} + z];$$

$$\sigma_{z2}(z) = 2k_0 r_c (r_2^2 - r_c^2)^{-1} p_c [H (r_2^2 - 2r_c^2 + r_1^2) (r_2^2 - r_1^2)^{-1} - z];$$

Ph. D. & Dr. Sc. Lev Grigorevic GELIMSON. ОБОБЩЕНИЕ АНАЛИТИЧЕСКИХ МЕТОДОВ РЕШЕНИЯ ЗАДАЧ ПРОЧНОСТИ ТИПОВЫХ ЭЛЕМЕНТОВ КОНСТРУКЦИЙ В ТЕХНИКЕ ВЫСОКИХ ДАВЛЕНИЙ: автореф. дис. ... ДОКТ. техн. наук: 01.02.06. Киев: Институт проблем прочности Академии наук Украины, 1993, 1994. 421/524

на правом участке проскальзывания  $H - H_0^+ \leq z \leq H$

$$\delta_c(z) = 2p_c E^{-1} r_c^2 (r_2^2 - r_1^2) (r_2^2 - r_c^2)^{-1} (r_c^2 - r_1^2)^{-1} [1 + k_0 \mu (H - z) / r_c];$$

$$\sigma_{z1}(z) = 2k_0 r_c (r_c^2 - r_1^2)^{-1} p_c (H - z);$$

$$\sigma_{z2}(z) = - 2k_0 r_c (r_2^2 - r_c^2)^{-1} p_c (H - z).$$

**Теория трёхмерного напряжённо-деформированного процесса при запрессовке составного цилиндра конечной длины открыла и обосновала следующие явления и закономерности:**

**1) положительные максимумы  $\sigma_{z1max}$  и  $\sigma_{z2max}$  осевых напряжений в слоях  $\sigma_{z1}(z)$  и  $\sigma_{z2}(z)$  на границах промежуточного участка сцепления слоёв со сторон первоначально свободных торцов слоёв равны между собой и среднему геометрическому отрицательных их минимумов  $\sigma_{z1min}$  и  $\sigma_{z2min}$  на границах промежуточного участка сцепления слоёв со стороны первоначально сжатых торцов слоёв:**

$$\sigma_{z1max} = \sigma_{z1}(H - H_0^+) = \sigma_{z2max} = \sigma_{z2}(-H + H_0^-) = 2k_0r_cH(r_c^2 - r_1^2)^{-1}p_c;$$

$$\sigma_{z1min} = \sigma_{z1}(-H + H_0^-) = -2k_0r_cH(r_2^2 - r_1^2)^{-1}p_c(r_2^2 - r_c^2)(r_c^2 - r_1^2)^{-1};$$

$$\sigma_{z2min} = \sigma_{z2}(H - H_0^+) = -2k_0r_cH(r_2^2 - r_1^2)^{-1}p_c(r_c^2 - r_1^2)(r_2^2 - r_c^2)^{-1};$$

**2) наклоны участков каждой из эпюр  $\delta_c(z)$ ,  $\sigma_{z1}(z)$  и  $\sigma_{z2}(z)$  по модулю постоянны и меняют лишь знак, так что границы промежуточного участка сцепления слоёв делят пополам участки между общим нулём этих эпюр и соответствующим торцом;**  
**3) для общего обнуления эпюр  $\delta_c(z)$ ,  $\sigma_{z1}(z)$  и  $\sigma_{z2}(z)$  на срединной плоскости  $z = 0$  и вообще для обратносимметричности эпюр  $\sigma_{z1}(z)$  и  $\sigma_{z2}(z)$  и для**

$$H_0^- = H_0^+ = H/2$$

**необходимо и достаточно равенство продольных жёсткостей слоёв при среднеквадратичности**

$$r_c = [(r_1^2 + r_2^2)/2]^{1/2};$$

**4) положительные ординаты пересечений с первоначально свободными торцами продолжений  $\sigma_{z1}'(z)$  и  $\sigma_{z2}'(z)$  эпюр  $\sigma_{z1}(z)$  и  $\sigma_{z2}(z)$  на промежуточном участке сцепления слоёв равны между собой и среднему геометрическому отрицательных ординат пересечений продолжений с первоначально сжатыми торцами, при этом названные ординаты являются удвоениями максимумов  $\sigma_{z1max}$  и  $\sigma_{z2max}$  и минимумов  $\sigma_{z1min}$  и  $\sigma_{z2min}$ :**

$$\begin{aligned}\sigma_{z1}'(H) &= \sigma_{z2}'(-H) = 4k_0 r_c H (r_2^2 - r_1^2)^{-1} p_c; \\ \sigma_{z1}'(-H) &= -4k_0 r_c H (r_2^2 - r_1^2)^{-1} p_c (r_2^2 - r_c^2) (r_c^2 - r_1^2)^{-1}; \\ \sigma_{z2}'(H) &= -4k_0 r_c H (r_2^2 - r_1^2)^{-1} p_c (r_c^2 - r_1^2) (r_2^2 - r_c^2)^{-1}.\end{aligned}$$



Ph. D. & Dr. Sc. Lev Grigorevic GELIMSON. ОБОБЩЕНИЕ АНАЛИТИЧЕСКИХ МЕТОДОВ РЕШЕНИЯ ЗАДАЧ ПРОЧНОСТИ ТИПОВЫХ ЭЛЕМЕНТОВ КОНСТРУКЦИЙ В ТЕХНИКЕ ВЫСОКИХ ДАВЛЕНИЙ: автореф. дис. ... ДОКТ. техн. наук: 01.02.06. Киев: Институт проблем прочности Академии наук Украины, 1993, 1994. 425/524

**По теории оптимизации технологичности, статической и циклической прочности составного цилиндра конечной длины равносильны**

$$p_c(z) = \text{constant},$$
$$\sigma_{\text{max}}(z) = \text{constant}.$$

**Выбираются наилучшие  $r_c$  и  $p_c$ , а  $\delta_c(z)$  по решениям трёхмерных задач для составного цилиндра конечной длины, в том числе при тепловой сборке или запрессовке.**

**Тепловая сборка даёт симметрию относительно середины. Запрессовка полезна при крупногабаритности и для обратимости.**

Ph. D. & Dr. Sc. Lev Grigorevic GELIMSON. ОБОБЩЕНИЕ АНАЛИТИЧЕСКИХ МЕТОДОВ РЕШЕНИЯ ЗАДАЧ ПРОЧНОСТИ ТИПОВЫХ ЭЛЕМЕНТОВ КОНСТРУКЦИЙ В ТЕХНИКЕ ВЫСОКИХ ДАВЛЕНИЙ: автореф. дис. ... ДОКТ. техн. наук: 01.02.06. Киев: Институт проблем прочности Академии наук Украины, 1993, 1994. 426/524

**Предложена и обоснована обратимая технология сжатия-растяжения для сборки-разборки соединений с натягом, основанная на явлении поперечной деформации, с осевым сжатием охватывающей внешней детали и/или осевым растяжением охватываемой внутренней детали.**

**В задаче циклической прочности для составного цилиндра конечной длины при внутреннем давлении  $p$  в пределах  $p_{\min} \dots p_{\max}$  среднее давление цикла**

$$p_m = (p_{\max} + p_{\min})/2$$

**и амплитудное давление цикла**

$$p_a = (p_{\max} - p_{\min})/2.$$

Ph. D. & Dr. Sc. Lev Grigorevic GELIMSON. ОБОБЩЕНИЕ АНАЛИТИЧЕСКИХ МЕТОДОВ РЕШЕНИЯ ЗАДАЧ ПРОЧНОСТИ ТИПОВЫХ ЭЛЕМЕНТОВ КОНСТРУКЦИЙ В ТЕХНИКЕ ВЫСОКИХ ДАВЛЕНИЙ: автореф. дис. ...  
ДОКТ. техн. наук: 01.02.06. Киев: Институт проблем прочности Академии наук Украины, 1993, 1994. 427/524

**По формулам Ламе равносильные (эквивалентные) по третьей теории прочности напряжения во внутреннем и внешнем слоях составного цилиндра**

$$\sigma_{e1}(r) = 2pr_1^2(r_2^2 - r_1^2)^{-1}r_2^2/r^2 - 2p_c r_c^2(r_c^2 - r_1^2)^{-1}r_1^2/r^2,$$
$$\sigma_{e2}(r) = 2pr_1^2(r_2^2 - r_1^2)^{-1}r_2^2/r^2 + 2p_c r_c^2(r_2^2 - r_c^2)^{-1}r_2^2/r^2.$$

**Наиболее опасны напряжённые состояния внутренних поверхностей обоих слоёв.**

**Средние и амплитудные равносильные (эквивалентные) напряжения циклов соответственно**

$$\sigma_{e1m}(r_1) = 2p_m r_2^2 / (r_2^2 - r_1^2) - 2p_c r_c^2 / (r_c^2 - r_1^2);$$
$$\sigma_{e1a}(r_1) = 2p_a r_2^2 / (r_2^2 - r_1^2);$$

Ph. D. & Dr. Sc. Lev Grigorevic GELIMSON. ОБОБЩЕНИЕ АНАЛИТИЧЕСКИХ МЕТОДОВ РЕШЕНИЯ ЗАДАЧ ПРОЧНОСТИ ТИПОВЫХ ЭЛЕМЕНТОВ КОНСТРУКЦИЙ В ТЕХНИКЕ ВЫСОКИХ ДАВЛЕНИЙ: автореф. дис. ... ДОКТ. техн. наук: 01.02.06. Киев: Институт проблем прочности Академии наук Украины, 1993, 1994. 428/524

$$\sigma_{e2m}(r_c) = 2p_m r_2^2 (r_2^2 - r_1^2)^{-1} r_1^2 / r_c^2 + 2p_c r_2^2 / (r_2^2 - r_c^2);$$
$$\sigma_{e2a}(r_c) = 2p_a r_2^2 (r_2^2 - r_1^2)^{-1} r_1^2 / r_c^2.$$

**По приближению Гудмена диаграммы усталостной прочности Хэя для циклической равнопрочности слоёв из одного материала сборочное контактное давление и обращённые запасы прочности слоёв**

$$p_c = (p_m + p_a \sigma_u / \sigma_{-1}) r_2^2 r_c^{-2} (r_c^2 - r_1^2) (r_2^2 - r_1^2)^{-1} / [r_c^2 / (r_c^2 - r_1^2) + r_2^2 / (r_2^2 - r_c^2)];$$

$$1/n_1 = 1/n_2 = 1/n = 2(p_m / \sigma_u + p_a / \sigma_{-1}) r_2^2 (r_2^2 - r_1^2)^{-1} \{1 - 1/[r_c^2 / (r_c^2 - r_1^2) + r_2^2 / (r_2^2 - r_c^2)]\},$$

**а условия наилучшего проектирования составного цилиндра для циклического нагружения**

**Ph. D. & Dr. Sc. Lev Grigorevic GELIMSON. ОБОБЩЕНИЕ АНАЛИТИЧЕСКИХ МЕТОДОВ РЕШЕНИЯ ЗАДАЧ ПРОЧНОСТИ ТИПОВЫХ ЭЛЕМЕНТОВ КОНСТРУКЦИЙ В ТЕХНИКЕ ВЫСОКИХ ДАВЛЕНИЙ: автореф. дис. ... ДОКТ. техн. наук: 01.02.06. Киев: Институт проблем прочности Академии наук Украины, 1993, 1994. 429/524**

$$r_c = (r_1 r_2)^{1/2};$$

$$p_c = (1/2)(p_m + p_a \sigma_u / \sigma_{-1})(r_2 - r_1) / (r_2 + r_1);$$

$$n = (1 - r_1 / r_2) \sigma_u / (p_m + p_a \sigma_u / \sigma_{-1})$$

**с обобщением статических формул А. В. Гадолина на трёхмерный циклический случай.**

**Открыт статический эквивалент циклического внутреннего давления в составном цилиндре**

$$p_e = p_m + p_a \sigma_u / \sigma_{-1} \geq p_m + p_a = p_{\max} (p_a \geq 0),$$

$$p_e = p_m + p_a \sigma_u / \sigma_{-1} > p_m + p_a = p_{\max} (p_a > 0).$$

**Введены и использованы понятия линейно прочного материала (и тела), остаточно-рабочего простого нагружения и равносильного (эквивалентного)**

Ph. D. & Dr. Sc. Lev Grigorevic GELIMSON. ОБОБЩЕНИЕ АНАЛИТИЧЕСКИХ МЕТОДОВ РЕШЕНИЯ ЗАДАЧ ПРОЧНОСТИ ТИПОВЫХ ЭЛЕМЕНТОВ КОНСТРУКЦИЙ В ТЕХНИКЕ ВЫСОКИХ ДАВЛЕНИЙ: автореф. дис. ... ДОКТ. техн. наук: 01.02.06. Киев: Институт проблем прочности Академии наук Украины, 1993, 1994. 430/524

**значения параметра действительного напряжённо-деформированного процесса линейно упругого и линейно прочного тела.**

**Уточнение по параболическому приближению**

**Гербера  $(\sigma_m/\sigma_u)^2 + \sigma_a/\sigma_{-1} = 1$**

$$r_c = (r_1 r_2)^{1/2},$$

$$p_c = (1/2)[p_m + (1/2)(1 - r_1/r_2)\sigma_u^2\sigma_{-1}^{-1}p_a/p_m](r_2 - r_1)/(r_2 + r_1)$$

$$(p_m = 0 \text{ влечёт } p_a = 0)$$

**даёт зависимость**

$$p_e = p_m + (1/2)(1 - r_1/r_2)\sigma_u^2\sigma_{-1}^{-1}p_a/p_m$$

**от  $r_2/r_1$  с утратой универсальности выше.**

**Диаграмма усталостной прочности Хэя**

$$f(\sigma_m/\sigma_u, \sigma_a/\sigma_{-1}) = 1$$

**ИЛИ**

$$\sigma_m/\sigma_u = f_1(\sigma_a/\sigma_{-1}) \quad (\sigma_m \geq 0)$$

**даёт**

$$r_c = (r_1 r_2)^{1/2}$$

**и для  $p_c$  уравнение**

$$f[-2r_2(r_2 - r_1)^{-1}p_c/\sigma_u + 2r_2^2(r_2^2 - r_1^2)^{-1}p_m/\sigma_u, 2r_2^2(r_2^2 - r_1^2)^{-1}p_a/\sigma_{-1}] = \\ f[2r_2(r_2 - r_1)^{-1}p_c/\sigma_u + 2r_1r_2(r_2^2 - r_1^2)^{-1}p_m/\sigma_u, 2r_1r_2(r_2^2 - r_1^2)^{-1}p_a/\sigma_{-1}]$$

**ИЛИ**

$$p_c = \sigma_m r_2^2 (r_2^2 - r_1^2)^{-1} \{ f_1 [ 2r_2^2 (r_2^2 - r_1^2)^{-1} r_1^2 r_c^{-2} p_a / \sigma_{-1} ] - r_1^2 r_c^{-2} \\ f_1 [ 2r_2^2 (r_2^2 - r_1^2)^{-1} p_a / \sigma_{-1} ] \} / \{ r_2^2 (r_2^2 - r_c^2)^{-1} f_1 [ 2r_2^2 (r_2^2 - r_1^2)^{-1} p_a / \sigma_{-1} ] \\ + r_c^2 (r_c^2 - r_1^2)^{-1} f_1 [ 2r_2^2 (r_2^2 - r_1^2)^{-1} r_1^2 r_c^{-2} p_a / \sigma_{-1} ] \}$$

**с обращённым общим запасом циклической прочности слоёв**

$$1/n_1 = 1/n_2 = 1/n = 2(p_m/\sigma_u) / \{ (r_2^2 - r_c^2)r_2^{-2}f_1[2r_2^2(r_2^2 - r_1^2)^{-1}r_1^2r_c^{-2}p_a/\sigma_{-1}] + (r_c^2 - r_1^2)r_c^{-2}f_1[2r_2^2(r_2^2 - r_1^2)^{-1}p_a/\sigma_{-1}] \}$$

**и с  $r_c$ , аннулирующим производную**

$$(r_2^2 - r_c^2)r_2^{-2}f_1[2r_2^2(r_2^2 - r_1^2)^{-1}r_1^2r_c^{-2}p_a/\sigma_{-1}] + (r_c^2 - r_1^2)r_c^{-2}f_1[2r_2^2(r_2^2 - r_1^2)^{-1}p_a/\sigma_{-1}]$$

**по  $r_c^2$ .**

$$f_1(\sigma_a/\sigma_{-1}) = 1 - \sigma_a/\sigma_{-1}$$

**даёт итог по приближению Гудмена. Его линейность необходима и достаточна для универсальности решения задачи циклической прочности.**



Ph. D. & Dr. Sc. Lev Grigorevic GELIMSON. ОБОБЩЕНИЕ АНАЛИТИЧЕСКИХ МЕТОДОВ РЕШЕНИЯ ЗАДАЧ ПРОЧНОСТИ ТИПОВЫХ ЭЛЕМЕНТОВ КОНСТРУКЦИЙ В ТЕХНИКЕ ВЫСОКИХ ДАВЛЕНИЙ: автореф. дис. ... ДОКТ. техн. наук: 01.02.06. Киев: Институт проблем прочности Академии наук Украины, 1993, 1994. 433/524

**Теория оптимизации составного цилиндра с учётом подлинных запасов прочности при сложном нагружении по общей методологии всеобщего запаса, мультипликативной и аддитивной методологиям общего запаса как функции индивидуальных запасов независимых переменных** позволяет уточнить условие равнопрочности слоёв составного цилиндра, в частности при

$$E_1 = E_2 = E,$$

$$\mu_1 = \mu_2 = \mu.$$

При априорном

$$r_c = (r_1 r_2)^{1/2}$$

Ph. D. & Dr. Sc. Lev Grigorevic GELIMSON. ОБОБЩЕНИЕ АНАЛИТИЧЕСКИХ МЕТОДОВ РЕШЕНИЯ ЗАДАЧ ПРОЧНОСТИ ТИПОВЫХ ЭЛЕМЕНТОВ КОНСТРУКЦИЙ В ТЕХНИКЕ ВЫСОКИХ ДАВЛЕНИЙ: автореф. дис. ... ДОКТ. техн. наук: 01.02.06. Киев: Институт проблем прочности Академии наук Украины, 1993, 1994. 434/524

по мультипликативной методологии  $n$  из условия

$$n^3 - (1/2)(1 - r_1^2/r_2^2)(\sigma_u/p)n^2 - (r_1/r_2)n - (1/2)(1 - r_1^2/r_2^2)\sigma_u/p = 0$$

даёт  $p_{c0}$ , а по аддитивно-мультипликативной методологии при  $n = 1 + \delta$  и единой относительной погрешности  $\delta_p = \delta$  с  $\delta_{p(c0)} = k\delta$

$$p_{c0} = (1/4)k^{-1}[(k - 1)r_2 - (k + 1)r_1]p/(r_1 + r_2) + (1/4)k^{-1} \{ [(k - 1)r_2 - (k + 1)r_1]^2 p^2 / (r_1 + r_2)^2 + 4k(r_2 - r_1)^2 r_2^{-1} (r_1 + r_2)^{-1} \sigma_u p \}^{1/2},$$

при  $k = 1$

$$p_{c0} = (1/2) \{ -pr_1/(r_1 + r_2) + [p^2 r_1^2 / (r_1 + r_2)^2 + (r_2 - r_1)^2 r_2^{-1} (r_1 + r_2)^{-1} \sigma_u p]^{1/2} \}.$$

**Ph. D. & Dr. Sc. Lev Grigorevic GELIMSON. ОБОБЩЕНИЕ АНАЛИТИЧЕСКИХ МЕТОДОВ РЕШЕНИЯ ЗАДАЧ ПРОЧНОСТИ ТИПОВЫХ ЭЛЕМЕНТОВ КОНСТРУКЦИЙ В ТЕХНИКЕ ВЫСОКИХ ДАВЛЕНИЙ: автореф. дис. ... ДОКТ. техн. наук: 01.02.06. Киев: Институт проблем прочности Академии наук Украины, 1993, 1994. 435/524**

**При**

$$r_2 = 4r_1,$$

$$p = \sigma_u/2$$

**по А. В. Гадолину**

$$p_{c0} = 0.150\sigma_u,$$

**по мультипликативной методологии**

$$p_{c0} = 0.188\sigma_u,$$

**по аддитивно-мультипликативной методологии**

**при  $k = 1$**

$$p_c = 0.194\sigma_u,$$

**при  $k = 3$**

$$p_c = 0.175\sigma_u.$$

Ph. D. & Dr. Sc. Lev Grigorevic GELIMSON. ОБОБЩЕНИЕ АНАЛИТИЧЕСКИХ МЕТОДОВ РЕШЕНИЯ ЗАДАЧ ПРОЧНОСТИ ТИПОВЫХ ЭЛЕМЕНТОВ КОНСТРУКЦИЙ В ТЕХНИКЕ ВЫСОКИХ ДАВЛЕНИЙ: автореф. дис. ... ДОКТ. техн. наук: 01.02.06. Киев: Институт проблем прочности Академии наук Украины, 1993, 1994. 436/524

**Теория комплексной оптимизации составного цилиндра полным сжатием твердосплавного внутреннего слоя самоскреплённым (автофретированным) внешним слоем включает метод расчёта на усталостную прочность двухслойного цилиндра с натягом: металлокерамический внутренний слой предварительно сжат самоскреплённым (автофретированным) стальным корпусом с сочетанием преимуществ методов увеличения числа слоёв и самоскрепления (автофретирования) и увеличением эффекта скрепления при значительно меньших затратах.**

Ph. D. & Dr. Sc. Lev Grigorevic GELIMSON. ОБОБЩЕНИЕ АНАЛИТИЧЕСКИХ МЕТОДОВ РЕШЕНИЯ ЗАДАЧ ПРОЧНОСТИ ТИПОВЫХ ЭЛЕМЕНТОВ КОНСТРУКЦИЙ В ТЕХНИКЕ ВЫСОКИХ ДАВЛЕНИЙ: автореф. дис. ... ДОКТ. техн. наук: 01.02.06. Киев: Институт проблем прочности Академии наук Украины, 1993, 1994. 437/524

Теория концентрации напряжений в несущих деталях сосудов высокого давления снижает наибольшую опасность концентрации напряжений у отверстий в корпусе и заглушках.

Минимакс окружного напряжения  $\min_{x_0/y_0} \max_{\varphi} \sigma_{\varphi}(\varphi)$  имеет место при отношении полуосей эллипса, равном отношению соответствующих напряжений вдали от эллиптического отверстия, сложенных с величиной давления на его контуре.

При этом окружное напряжение постоянно по контуру и равно сумме главных напряжений вдали от отверстия и давления на его контуре.

Ph. D. & Dr. Sc. Lev Grigorevic GELIMSON. ОБОБЩЕНИЕ АНАЛИТИЧЕСКИХ МЕТОДОВ РЕШЕНИЯ ЗАДАЧ ПРОЧНОСТИ ТИПОВЫХ ЭЛЕМЕНТОВ КОНСТРУКЦИЙ В ТЕХНИКЕ ВЫСОКИХ ДАВЛЕНИЙ: автореф. дис. ... ДОКТ. техн. наук: 01.02.06. Киев: Институт проблем прочности Академии наук Украины, 1993, 1994. 438/524

**Наилучшее отношение полуосей эллипса равно двум и является инвариантом относительной толстостенности цилиндра с коэффициентом концентрации равносильного (эквивалентного) напряжения 1.5 взамен 2.5 для круглого отверстия. При увеличении радиуса радиального отверстия от нуля до внутреннего радиуса цилиндра отношение осей выхода отверстия растёт от 1 до  $\pi/2 \approx 1.57$  и коэффициент концентрации напряжений снижается с 2.5 до 1.76.**

**Рационально и смещение оси круглого сечения в поперечном сечении цилиндра, чтобы на развёртке**

**Ph. D. & Dr. Sc. Lev Grigorevic GELIMSON. ОБОБЩЕНИЕ АНАЛИТИЧЕСКИХ МЕТОДОВ РЕШЕНИЯ ЗАДАЧ ПРОЧНОСТИ ТИПОВЫХ ЭЛЕМЕНТОВ КОНСТРУКЦИЙ В ТЕХНИКЕ ВЫСОКИХ ДАВЛЕНИЙ: автореф. дис. ... ДОКТ. техн. наук: 01.02.06. Киев: Институт проблем прочности Академии наук Украины, 1993, 1994. 439/524**

**внутренней поверхности цилиндра радиусом  $r_1$  получить кривую выхода отверстия, близкую к эллипсу с двукратным отношением осей.**

**Наряду с конструктивными способами упрочнения несущих деталей сосудов высокого давления с концентраторами напряжений могут использоваться и технологические способы; наиболее предпочтительно самоскрепление (автофретирование) с подобным рабочему нагружением.**

Ph. D. & Dr. Sc. Lev Grigorevic GELIMSON. ОБОБЩЕНИЕ АНАЛИТИЧЕСКИХ МЕТОДОВ РЕШЕНИЯ ЗАДАЧ ПРОЧНОСТИ ТИПОВЫХ ЭЛЕМЕНТОВ КОНСТРУКЦИЙ В ТЕХНИКЕ ВЫСОКИХ ДАВЛЕНИЙ: автореф. дис. ... ДОКТ. техн. наук: 01.02.06. Киев: Институт проблем прочности Академии наук Украины, 1993, 1994. 440/524

**Созданная общая теория измерения физических величин открыла явление самопогрешности (собственной погрешности) любых физических величины и объекта. Его самопогрешность как мера его неидеальности есть всеобщая погрешность формального равенства его и его идеальной расчётной схемы. Невязку их сопряжения общая теория невязок сопряжения минимизирует среднеквадратичным, минимаксным и коллокационным методами. Эталон любой физической величины имеет самопогрешность. Измерение неоднородной физической величины**



Ph. D. & Dr. Sc. Lev Grigorevic GELIMSON. ОБОБЩЕНИЕ АНАЛИТИЧЕСКИХ МЕТОДОВ РЕШЕНИЯ ЗАДАЧ ПРОЧНОСТИ ТИПОВЫХ ЭЛЕМЕНТОВ КОНСТРУКЦИЙ В ТЕХНИКЕ ВЫСОКИХ ДАВЛЕНИЙ: автореф. дис. ... ДОКТ. техн. наук: 01.02.06. Киев: Институт проблем прочности Академии наук Украины, 1993, 1994. 441/524

**физическим прибором с конечными размерами и инертностью влечёт искажение модуляцией и запаздыванием. Выявлены проблемы и закономерности модуляции и созданы методы демодуляции при усреднении непрерывной переменной  $p(s)$  с весовой функцией, постоянной на отрезке длины  $\Delta$  (постоянной прибора). Измерение даёт не истинную  $p(s)$ , а среднее значение переменной  $p(s)$  по промежутку размером  $\Delta$ . Априорно рационален выбор промежутка  $\Delta$  с серединой в  $s$  и минимумом математического ожидания погрешности измерения.**

**Среднее значение равно**

$$\Delta^{-1} \int_{s-\Delta/2}^{s+\Delta/2} p(t) dt.$$

**Оператор измерения**

$$M_{\Delta}: p(s) \rightarrow p_{\Delta}(s) = \Delta^{-1} \int_{s-\Delta/2}^{s+\Delta/2} p(t) dt$$

**может сузить область определения  $S_{\Delta}$  функции  $p_{\Delta}(s)$  по сравнению с областью определения  $S$  функции  $p(s)$  не более чем на  $0.5\Delta$  от каждой из граничных точек для  $S$  независимо от характера изменения функции  $p(s)$ . Обращение интегрального оператора  $M_{\Delta}$  влечёт проблему существования, единственности и определения решения этого линейного неоднородного интегрального уравнения типа**

**Вольтерра относительно  $p(s)$  при известной непрерывно дифференцируемой  $p_{\Delta}(s)$ . При разности**

$$q(s) = p_2(s) - p_1(s)$$

**любых решений необходимые и вместе достаточные ограничения степени неоднозначности решения суть**

$$\int_{s-\Delta/2}^{s+\Delta/2} q(t) dt = 0,$$

$$q(s + \Delta/2) = q(s - \Delta/2).$$

**Следовательно, функция  $q(s)$  периодична с периодом  $\Delta$ , а её интеграл на периоде  $\Delta$  равен нулю. Если вариация функции  $p(s)$  на любом отрезке длиной  $\Delta$  хотя бы на порядок меньше минимума модуля  $p(s)$  на этом отрезке (правильно выбран измерительный**

**Ph. D. & Dr. Sc. Lev Grigorevic GELIMSON. ОБОБЩЕНИЕ АНАЛИТИЧЕСКИХ МЕТОДОВ РЕШЕНИЯ ЗАДАЧ ПРОЧНОСТИ ТИПОВЫХ ЭЛЕМЕНТОВ КОНСТРУКЦИЙ В ТЕХНИКЕ ВЫСОКИХ ДАВЛЕНИЙ: автореф. дис. ... ДОКТ. техн. наук: 01.02.06. Киев: Институт проблем прочности Академии наук Украины, 1993, 1994. 444/524**

**прибор), то могут считаться имеющая период  $\Delta$  и нулевое среднее значение на нём функция  $q(s)$  тождественно равной нулю и обращение оператора однозначным. В противоречащем случае необходимо и достаточно измерение и другим прибором с теоретически или практически несоизмеримой с  $\Delta$  постоянной  $\Delta'$  (наибольшая общая мера  $\Delta$  и  $\Delta'$  не существует или хотя бы на порядок меньше их минимума).**

**Введены понятия действительной  
единоразмерности и практической  
несоизмеримости.**

Ph. D. & Dr. Sc. Lev Grigorevic GELIMSON. ОБОБЩЕНИЕ АНАЛИТИЧЕСКИХ МЕТОДОВ РЕШЕНИЯ ЗАДАЧ ПРОЧНОСТИ ТИПОВЫХ ЭЛЕМЕНТОВ КОНСТРУКЦИЙ В ТЕХНИКЕ ВЫСОКИХ ДАВЛЕНИЙ: автореф. дис. ...  
ДОКТ. техн. наук: 01.02.06. Киев: Институт проблем прочности Академии наук Украины, 1993, 1994. 445/524

**Обычно известна не сама функция  $p_{\Delta}(s)$ , а дискретная информация о ней (совокупность значений в ряде точек) с погрешностью измерений и априорная информация об области определения и характере изменения функции  $p_{\Delta}(s)$ .**

**Можно выбрать, в ряд по каким стандартным функциям (степенным, показательным, логарифмическим, гиперболическим, тригонометрическим и т. д.) разложить функцию  $p(s)$  с поиском коэффициентов при этих стандартных функциях и/или их аргументах по известным значениям функции  $p_{\Delta}(s)$  в ряде точек, то**

**Ph. D. & Dr. Sc. Lev Grigorevic GELIMSON. ОБОБЩЕНИЕ АНАЛИТИЧЕСКИХ МЕТОДОВ РЕШЕНИЯ ЗАДАЧ ПРОЧНОСТИ ТИПОВЫХ ЭЛЕМЕНТОВ КОНСТРУКЦИЙ В ТЕХНИКЕ ВЫСОКИХ ДАВЛЕНИЙ: автореф. дис. ... ДОКТ. техн. наук: 01.02.06. Киев: Институт проблем прочности Академии наук Украины, 1993, 1994. 446/524**

**есть с решением системы уравнений (линейных, если коэффициенты при аргументах стандартных функций выбраны априорно). По принципу допустимой простоты число слагаемых в разложении искомой функции должно быть наименьшим, обеспечивающим достаточную близость совокупностей вычисленных и измеренных значений функции  $p_{\Delta}(s)$  по приемлемой мере. Такой алгоритм ведёт к физически ясной простейшей математической модели и позволяет частично избавиться от погрешности разброса данных, например по общему методу наименьших**

Ph. D. & Dr. Sc. Lev Grigorevic GELIMSON. ОБОБЩЕНИЕ АНАЛИТИЧЕСКИХ МЕТОДОВ РЕШЕНИЯ ЗАДАЧ ПРОЧНОСТИ ТИПОВЫХ ЭЛЕМЕНТОВ КОНСТРУКЦИЙ В ТЕХНИКЕ ВЫСОКИХ ДАВЛЕНИЙ: автореф. дис. ... ДОКТ. техн. наук: 01.02.06. Киев: Институт проблем прочности Академии наук Украины, 1993, 1994. 447/524

**нормально взвешенных степеней, в частности квадратов. Ввиду линейности оператора измерения  $M_{\Delta}$  достаточно исследовать преобразование им стандартных функций. Обращение оператора формально можно заменить умножением образа на приемлемый коэффициент мультипликации  $K_m$ :**

**$K_m = 1$  для  $as + b$  (инвариант усреднения);**

**$K_m = 0.5n\Delta/\text{sh}(0.5n\Delta)$  для  $\exp(ns)$ ,  $\text{sh}(ns)$ ,  $\text{ch}(ns)$ ;**

**$K_m = 0.5n\Delta/\sin(0.5n\Delta)$  для  $\sin(ns)$ ,  $\cos(ns)$ .**

**Обратимы оператор  $M_{\Delta}$  при других данных о прообразе и образе и обобщающий  $M_{\Delta}$  оператор измерения или произвольной модуляции.**

Ph. D. & Dr. Sc. Lev Grigorevic GELIMSON. ОБОБЩЕНИЕ АНАЛИТИЧЕСКИХ МЕТОДОВ РЕШЕНИЯ ЗАДАЧ ПРОЧНОСТИ ТИПОВЫХ ЭЛЕМЕНТОВ КОНСТРУКЦИЙ В ТЕХНИКЕ ВЫСОКИХ ДАВЛЕНИЙ: автореф. дис. ... ДОКТ. техн. наук: 01.02.06. Киев: Институт проблем прочности Академии наук Украины, 1993, 1994. 448/524

Приложение изложенного общего метода  
исправления погрешностей измерений  
произвольных неоднородных статических и  
динамических распределений создало общий  
метод исправления погрешностей измерений  
неоднородных распределений в задачах  
электротензометрии мест концентрации  
напряжений.

Наибольшая деформация равна показанию тензорезистора соответствующей ориентации с коэффициентом мультипликации как



Ph. D. & Dr. Sc. Lev Grigorevic GELIMSON. ОБОБЩЕНИЕ АНАЛИТИЧЕСКИХ МЕТОДОВ РЕШЕНИЯ ЗАДАЧ ПРОЧНОСТИ ТИПОВЫХ ЭЛЕМЕНТОВ КОНСТРУКЦИЙ В ТЕХНИКЕ ВЫСОКИХ ДАВЛЕНИЙ: автореф. дис. ... ДОКТ. техн. наук: 01.02.06. Киев: Институт проблем прочности Академии наук Украины, 1993, 1994. 449/524

**функцией относительных размеров измерительной решётки тензорезистора и её относительного удаления от точки наибольшей концентрации напряжений и деформаций.**

**По теории исправления погрешностей измерений при электротензометрии мест концентрации напряжений получается измерительная информация о напряжённо-деформированных состояниях элементов конструкций сложных конфигураций с инженерной точностью.**

**Ph. D. & Dr. Sc. Lev Grigorevic GELIMSON. ОБОБЩЕНИЕ АНАЛИТИЧЕСКИХ МЕТОДОВ РЕШЕНИЯ ЗАДАЧ ПРОЧНОСТИ ТИПОВЫХ ЭЛЕМЕНТОВ КОНСТРУКЦИЙ В ТЕХНИКЕ ВЫСОКИХ ДАВЛЕНИЙ: автореф. дис. ... ДОКТ. техн. наук: 01.02.06. Киев: Институт проблем прочности Академии наук Украины, 1993, 1994. 450/524**

**Для электротензометрии, других исследований и передачи энергии в зону высоких давлений нужны герметичные вводы. Принципиально новыми представлениями о деформировании трёхмерных осесимметричных тел по общим (полу)степенному и интегральному аналитическим методам макроэлементов и по соответствующим теориям обоснован ряд гермовводов, защищённых авторскими свидетельствами наряду с усовершенствованными средствами экспериментальных исследований и с сосудами высокого давления.**

Ph. D. & Dr. Sc. Lev Grigorevic GELIMSON. ОБОБЩЕНИЕ АНАЛИТИЧЕСКИХ МЕТОДОВ РЕШЕНИЯ ЗАДАЧ ПРОЧНОСТИ ТИПОВЫХ ЭЛЕМЕНТОВ КОНСТРУКЦИЙ В ТЕХНИКЕ ВЫСОКИХ ДАВЛЕНИЙ: автореф. дис. ... ДОКТ. техн. наук: 01.02.06. Киев: Институт проблем прочности Академии наук Украины, 1993, 1994. 451/524

## **6. Создание теорий деформирования и прочности усложнённых элементов и соединений техники высоких давлений**

**Метод циклически прочного соединения  
разнородных материалов с рациональным  
выбором системы сборочных натягов и зазора  
в составном плунжере позволяет осуществить его потенциальные преимущества перед цельными твердосплавными и пластичными аналогами.**

Ph. D. & Dr. Sc. Lev Grigorevic GELIMSON. ОБОБЩЕНИЕ АНАЛИТИЧЕСКИХ МЕТОДОВ РЕШЕНИЯ ЗАДАЧ ПРОЧНОСТИ ТИПОВЫХ ЭЛЕМЕНТОВ КОНСТРУКЦИЙ В ТЕХНИКЕ ВЫСОКИХ ДАВЛЕНИЙ: автореф. дис. ... ДОКТ. техн. наук: 01.02.06. Киев: Институт проблем прочности Академии наук Украины, 1993, 1994. 452/524

Метод совместного учёта конструктивной анизотропии и концентрации напряжений для деформирования и прочности конструктивно ортотропного цельнолитого корпуса прямого клапана как многосвязного осесимметричного тела с двумя ортогональными срединной плоскости плоскостями симметрии позволяет оптимизировать его конструкцию.

Теория циклической прочности при концентрации напряжений циклически симметричной системой отверстий, например в ограничителе хода запорных органов на стороне всасывания комбинированного

Ph. D. & Dr. Sc. Lev Grigorevic GELIMSON. ОБОБЩЕНИЕ АНАЛИТИЧЕСКИХ МЕТОДОВ РЕШЕНИЯ ЗАДАЧ ПРОЧНОСТИ ТИПОВЫХ ЭЛЕМЕНТОВ КОНСТРУКЦИЙ В ТЕХНИКЕ ВЫСОКИХ ДАВЛЕНИЙ: автореф. дис. ... ДОКТ. техн. наук: 01.02.06. Киев: Институт проблем прочности Академии наук Украины, 1993, 1994. 453/524

грибкового клапана поршневого компрессора  
высокого давления как трёхмерном  
цилиндрическом теле радиусом  $R_e$ , считает чётным  
число

$$n = 2k \geq 4$$

циклически симметричных ступенчатых отверстий  
средним по толщине радиусом  $R_i$ , оси которых  
лежат на соосной (коаксиальной) цилиндрической  
поверхности радиусом  $R_c$ , и возможным  
центральное отверстие средним по толщине  
радиусом  $R_{ic}$ , при этом (рис. 12)

$$0 \leq R_{ic} < R_c - R_i < R_c < R_c + R_i < R_e.$$

**Ph. D. & Dr. Sc. Lev Grigorevic GELIMSON. ОБОБЩЕНИЕ АНАЛИТИЧЕСКИХ МЕТОДОВ РЕШЕНИЯ ЗАДАЧ ПРОЧНОСТИ ТИПОВЫХ ЭЛЕМЕНТОВ КОНСТРУКЦИЙ В ТЕХНИКЕ ВЫСОКИХ ДАВЛЕНИЙ: автореф. дис. ... ДОКТ. техн. наук: 01.02.06. Киев: Институт проблем прочности Академии наук Украины, 1993, 1994. 454/524**

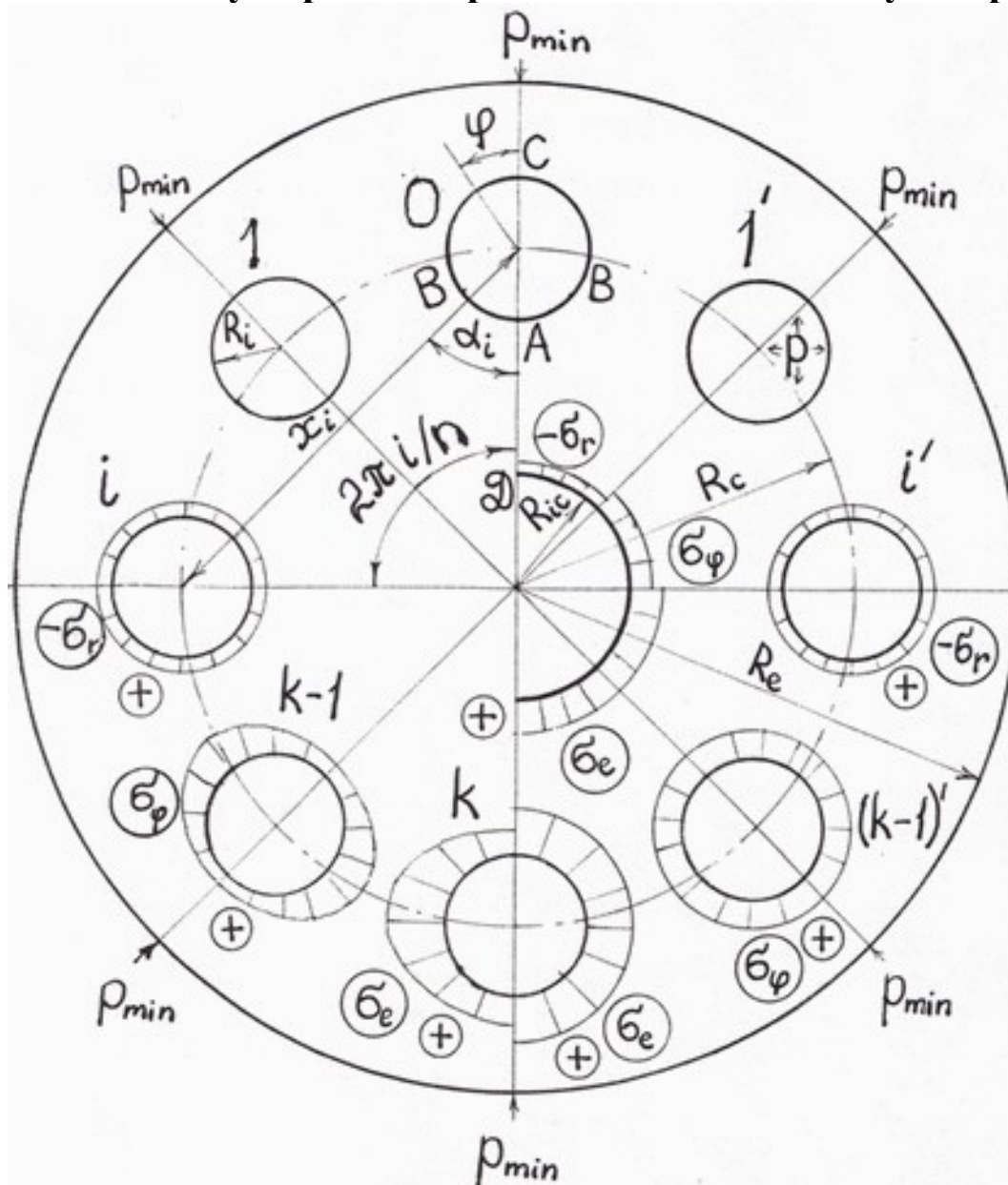

**Рисунок 12. Схема к решению задачи прочности и эпюры радиальных, тангенциальных (окружных) и равносильных (эквивалентных) напряжений на поверхностях циклически симметричных отверстий в цилиндрическом теле, в том числе ограничителе грибкового клапана, при отсутствии (слева) и наличии (справа) центрального отверстия наилучшего радиуса.**

Ph. D. & Dr. Sc. Lev Grigorevic GELIMSON. ОБОБЩЕНИЕ АНАЛИТИЧЕСКИХ МЕТОДОВ РЕШЕНИЯ ЗАДАЧ ПРОЧНОСТИ ТИПОВЫХ ЭЛЕМЕНТОВ КОНСТРУКЦИЙ В ТЕХНИКЕ ВЫСОКИХ ДАВЛЕНИЙ: автореф. дис. ... ДОКТ. техн. наук: 01.02.06. Киев: Институт проблем прочности Академии наук Украины, 1993, 1994. 456/524

**Ограничитель нагружен давлением всасывания  $p_{\min}$  на внешнюю боковую поверхность и циклическим давлением  $p$  в цилиндре компрессора ( $p_{\min} \leq p \leq p_{\max}$ ) на остальную поверхность (за вначале не учитываемым исключением уплотнительных поясков  $R_{si} \leq r \leq R_{se}$  у краёв оснований с контактным давлением  $p_s$  и их узкой внешности  $R_{se} \leq r \leq R_e$  с давлением всасывания  $p_{\min}$ ). Напряжённое состояние ограничителя близко к плоскому и концентрируется у отверстий, где и зарождаются усталостные трещины при разрушении ограничителя.**



Ph. D. & Dr. Sc. Lev Grigorevic GELIMSON. ОБОБЩЕНИЕ АНАЛИТИЧЕСКИХ МЕТОДОВ РЕШЕНИЯ ЗАДАЧ ПРОЧНОСТИ ТИПОВЫХ ЭЛЕМЕНТОВ КОНСТРУКЦИЙ В ТЕХНИКЕ ВЫСОКИХ ДАВЛЕНИЙ: автореф. дис. ... ДОКТ. техн. наук: 01.02.06. Киев: Институт проблем прочности Академии наук Украины, 1993, 1994. 457/524

**Главным является определение концентрации напряжений на нормалях А, В, С, D (см. рис. 12) наибольших попарных сближений боковых поверхностей ограничителя и отверстий по общим методам (не)малых отверстий и сосредоточенного сопряжённого усреднения.**

**По общим методам (не)малых отверстий и принципу наложения (суперпозиции) диаметры отверстий предположим существенно меньшими их расстояний между собой и от боковой поверхности. Решение Ламе для цилиндра большой относительной толстостенности даёт напряжения**

Ph. D. & Dr. Sc. Lev Grigorevic GELIMSON. ОБОБЩЕНИЕ АНАЛИТИЧЕСКИХ МЕТОДОВ РЕШЕНИЯ ЗАДАЧ ПРОЧНОСТИ ТИПОВЫХ ЭЛЕМЕНТОВ КОНСТРУКЦИЙ В ТЕХНИКЕ ВЫСОКИХ ДАВЛЕНИЙ: автореф. дис. ... ДОКТ. техн. наук: 01.02.06. Киев: Институт проблем прочности Академии наук Украины, 1993, 1994. 458/524

**вне произвольного отверстия  $0$  (см. рис. 12) от давления  $p$  в этом отверстии, в том числе для центров (на деле осей) всех остальных периферических отверстий в предположении их отсутствия. Для напряжений от давлений  $p$  в каждом из остальных отверстий и давления  $p_{\min}$  на боковую поверхность есть решение Кирша для условно бесконечной пластины с круглым отверстием, равномерно растягиваемой на противоположных краях вдоль одной оси,**

$$\begin{aligned}\sigma_r &= 0, \\ \sigma_\varphi &= \sigma(1 - 2\cos 2\varphi),\end{aligned}$$

**Ph. D. & Dr. Sc. Lev Grigorevic GELIMSON. ОБОБЩЕНИЕ АНАЛИТИЧЕСКИХ МЕТОДОВ РЕШЕНИЯ ЗАДАЧ ПРОЧНОСТИ ТИПОВЫХ ЭЛЕМЕНТОВ КОНСТРУКЦИЙ В ТЕХНИКЕ ВЫСОКИХ ДАВЛЕНИЙ: автореф. дис. ... ДОКТ. техн. наук: 01.02.06. Киев: Институт проблем прочности Академии наук Украины, 1993, 1994. 459/524**

$$\tau_{\rho\varphi} = 0,$$

**Где  $\sigma_{\rho}$ ,  $\sigma_{\varphi}$ ,  $\tau_{\rho\varphi}$  – соответственно радиальное, тангенциальное (окружное) и сдвиговое напряжения в пластине;**

**$\varphi$  – угол, отсчитываемый от этой оси в направлении напряжения  $\sigma$ , растягивающего пластину на условной бесконечности.**

**На кромке рассматриваемого периферического отверстия 0, на рисунке 12 верхнего, радиальное и тангенциальное (окружное) напряжения (с учётом концентрации напряжений у этого отверстия) от действия давлений  $p$  в паре отверстий  $i$  и  $i'$  на**

**равных расстояниях  $r = x_i$  от оси рассматриваемого отверстия 0 составляют по формулам Кирша соответственно:**

$$\begin{aligned}\sigma_{r_{ii'}} &= 0, \\ \sigma_{\varphi_{ii'}} &= \sigma_{\varphi_i} + \sigma_{\varphi_{i'}} = 8pR_i^2 x_i^{-2} \cos 2\alpha_i \cos 2\varphi, \\ x_i &= 2R_c \sin(\pi i/n), \\ 2\alpha_i &= \pi - 2\pi i/n, \\ i &= 1, 2, 3, \dots, k - 1;\end{aligned}$$

**от действия давлений  $p$  во всех этих парах симметричных отверстий и в непарном противоположном отверстии  $k$  составляют по формулам Кирша соответственно:**

**Ph. D. & Dr. Sc. Lev Grigorevic GELIMSON. ОБОБЩЕНИЕ АНАЛИТИЧЕСКИХ МЕТОДОВ РЕШЕНИЯ ЗАДАЧ ПРОЧНОСТИ ТИПОВЫХ ЭЛЕМЕНТОВ КОНСТРУКЦИЙ В ТЕХНИКЕ ВЫСОКИХ ДАВЛЕНИЙ: автореф. дис. ... ДОКТ. техн. наук: 01.02.06. Киев: Институт проблем прочности Академии наук Украины, 1993, 1994. 461/524**

$$\sigma_{\rho 1k} = 0,$$

$$\sigma_{\varphi 1k} = -A_k p R_i^2 R_c^{-2} \cos 2\varphi,$$

$$A_k = 2S_k - 1,$$

$$S_k = \sum_{i=1}^{k-1} \cos(\pi i/k) / \sin^2(0.5\pi i/k),$$

$$S_2 = 0,$$

$$S_3 = 4/3,$$

$$S_4 = 4,$$

$$S_6 = 40/3,$$

$$S_k \approx 0.69k^2 - 2.17k + 2 \quad (k \geq 6);$$

**от давления  $p$  в самом рассматриваемом периферическом отверстии  $0$**

$$\sigma_{\rho 0} = -p,$$

$$\sigma_{\varphi 0} = p;$$

Ph. D. & Dr. Sc. Lev Grigorevic GELIMSON. ОБОБЩЕНИЕ АНАЛИТИЧЕСКИХ МЕТОДОВ РЕШЕНИЯ ЗАДАЧ ПРОЧНОСТИ ТИПОВЫХ ЭЛЕМЕНТОВ КОНСТРУКЦИЙ В ТЕХНИКЕ ВЫСОКИХ ДАВЛЕНИЙ: автореф. дис. ...  
ДОКТ. техн. наук: 01.02.06. Киев: Институт проблем прочности Академии наук Украины, 1993, 1994. 462/524

**ОТ ВНУТРЕННЕГО ДАВЛЕНИЯ  $p$  В ЦЕНТРАЛЬНОМ ОТВЕРСТИИ  
И ОТ ВНЕШНЕГО ДАВЛЕНИЯ  $p_{\min}$**

$$\sigma_{\rho ce} = 0,$$

$$\sigma_{\varphi ce} = \sigma_{rN}(R_c)(1 - 2\cos 2\varphi) + \sigma_{tN}(R_c)(1 + 2\cos 2\varphi) = \\ 2(pR_{ic}^2 - p_{\min}R_e^2)/(R_e^2 - R_{ic}^2) + 4(p - p_{\min})R_{ic}^2R_e^2/[R_c^2(R_e^2 - R_{ic}^2)]\cos 2\varphi;$$

**В ИТОГЕ**

$$\sigma_{\rho\rho} = \sigma_{\rho 1k} + \sigma_{\rho 0} + \sigma_{\rho ce} = 0 - p + 0 = -p, \\ \sigma_{\varphi\rho} = \sigma_{\varphi 1k} + \sigma_{\varphi 0} + \sigma_{\varphi ce} = p + 2(pR_{ic}^2 - p_{\min}R_e^2)/(R_e^2 - R_{ic}^2) + \\ \{4(p - p_{\min})R_{ic}^2R_e^2/[R_c^2(R_e^2 - R_{ic}^2)] - A_k p R_i^2/R_c^2\}\cos 2\varphi,$$

**равносильное (эквивалентное) напряжение по третьей теории прочности (критерию наибольших сдвиговых напряжений)**

$$\sigma_{ep} = \sigma_{\varphi p} - \sigma_{pp} = \{2\alpha^2/(\alpha^2 - 1) - R_c^{-2}[A_k R_i^2 - 4R_e^2/(\alpha^2 - 1)]\cos 2\varphi\}(p - p_{\min}),$$
$$\alpha = R_e/R_{ic}.$$

**На кромке центрального отверстия (угол  $\varphi$  отсчитывается от оси, проходящей через центр периферического отверстия  $\theta$ , на рисунке 12 верхнего) радиальное и тангенциальное (окружное) напряжения от действия давлений  $p$  во всех  $n$  периферических отверстиях:**

**Ph. D. & Dr. Sc. Lev Grigorevic GELIMSON. ОБОБЩЕНИЕ АНАЛИТИЧЕСКИХ МЕТОДОВ РЕШЕНИЯ ЗАДАЧ ПРОЧНОСТИ ТИПОВЫХ ЭЛЕМЕНТОВ КОНСТРУКЦИЙ В ТЕХНИКЕ ВЫСОКИХ ДАВЛЕНИЙ: автореф. дис. ... ДОКТ. техн. наук: 01.02.06. Киев: Институт проблем прочности Академии наук Украины, 1993, 1994. 464/524**

$$\sigma_{pcn} = 0,$$

$$\sigma_{\varphi cn} = 8p(R_i/R_c)^2 S \cos 2\varphi,$$

$$S = \cos 0 + \cos(2\pi/k) + \cos(4\pi/k) + \dots + \cos(2\pi - 2\pi/k) = 0$$

(сумма проекций на ось абсцисс неизменной при повороте на угол  $2\pi/k$  системы единичных векторов из начала координат во все вершины правильного  $k$ -угольника);

от действия внутреннего давления  $p$  в самом центральном отверстии и от внешнего давления  $p_{\min}$

$$\sigma_{pcN} = -p,$$

$$\sigma_{\varphi cN} = [p(R_e^2 + R_{ic}^2) - 2p_{\min}R_e^2]/(R_e^2 - R_{ic}^2);$$

**В ИТОГЕ**



$$\sigma_{\rho c} = \sigma_{\rho c n} + \sigma_{\rho c N} = 0 - p = -p,$$
$$\sigma_{\varphi c} = \sigma_{\varphi c n} + \sigma_{\varphi c N} = [p(R_e^2 + R_{ic}^2) - 2p_{\min}R_e^2]/(R_e^2 - R_{ic}^2),$$

**равносильное (эквивалентное) напряжение по третьей теории прочности (критерию наибольших сдвиговых напряжений)**

$$\sigma_{ec} = \sigma_{\varphi c} - \sigma_{\rho c} = 2\alpha^2(\alpha^2 - 1)^{-1}(p - p_{\min}),$$
$$\alpha = R_e/R_{ic}.$$

**Следствия:**

**1. Равносильное напряжение  $\sigma_{ec}$  по контуру центрального отверстия равномерно.**

**2. Равносильное (эквивалентное) напряжение  $\sigma_{ep}$  по контуру каждого периферического отверстия неравномерно со средней по контуру величиной**

$$\sigma_{epm} = (2\pi)^{-1} \int_0^{2\pi} \sigma_{ep} d\varphi = \sigma_{ec}.$$

**3. Максимальны равносильные напряжения**

$$\sigma_{emax} = [2\alpha^2/(\alpha^2 - 1) + R_c^{-2} |A_k R_i^2 - 4R_e^2/(\alpha^2 - 1)|] (p - p_{min})$$

**в ограничителе в точках периферических отверстий с**

$$\cos 2\varphi = \text{sign}[4R_e^2 R_i^{-2} - A_k(\alpha^2 - 1)].$$

**При отсутствии центрального отверстия ( $\alpha \rightarrow +\infty$ ) разрушение начинается в наиболее узких местах («шейках» перемычек между периферическими отверстиями) с  $\sigma_{emax}$  и  $\cos 2\varphi = -1$ .**

Соответствующие эпюры радиальных  $\sigma_r$ , тангенциальных (окружных)  $\sigma_\varphi$  и равносильных (эквивалентных)  $\sigma_e$  напряжений приведены в левой половине рисунка 12.

4. Постоянный по контурам всех отверстий минимакс  $\min_\alpha \max_\varphi \sigma_e$  достигается при условии

$$A_k(\alpha^2 - 1) = 4R_e^2 R_i^{-2}$$

с наличием центрального отверстия наилучшим радиусом

$$R_{ic} = R_e \alpha^{-1}, \quad \alpha = (1 + 4R_e^2 R_i^{-2} A_k^{-1})^{1/2}.$$

Для сохранения общей площади проходного сечения  $\pi F$ ,  $F = 2kR_i^2 + R_e^2 \alpha^{-2}$ :

Ph. D. & Dr. Sc. Lev Grigorevic GELIMSON. ОБОБЩЕНИЕ АНАЛИТИЧЕСКИХ МЕТОДОВ РЕШЕНИЯ ЗАДАЧ ПРОЧНОСТИ ТИПОВЫХ ЭЛЕМЕНТОВ КОНСТРУКЦИЙ В ТЕХНИКЕ ВЫСОКИХ ДАВЛЕНИЙ: автореф. дис. ... ДОКТ. техн. наук: 01.02.06. Киев: Институт проблем прочности Академии наук Украины, 1993, 1994. 468/524

$$\alpha = \{1 + FR_e^{-2} + 8kA_k^{-1} + [(1 + FR_e^{-2} + 8kA_k^{-1})^2 - 4FR_e^{-2}]^{1/2}\}^{1/2} R_e / (2F)^{1/2}.$$

Соответствующие эпюры радиальных  $\sigma_r$ , тангенциальных (окружных)  $\sigma_\varphi$  и равносильных (эквивалентных)  $\sigma_e$  напряжений приведены в правой половине рисунка 12.

Наилучший радиус центрального отверстия может и отличаться от радиуса периферических отверстий. При наилучшем радиусе центрального отверстия наилучшим является ограничитель с наименьшим возможным значением  $n$ , так как оптимуму значения  $n$  соответствует максимум значения  $\alpha$ , а

Ph. D. & Dr. Sc. Lev Grigorevic GELIMSON. ОБОБЩЕНИЕ АНАЛИТИЧЕСКИХ МЕТОДОВ РЕШЕНИЯ ЗАДАЧ ПРОЧНОСТИ ТИПОВЫХ ЭЛЕМЕНТОВ КОНСТРУКЦИЙ В ТЕХНИКЕ ВЫСОКИХ ДАВЛЕНИЙ: автореф. дис. ... ДОКТ. техн. наук: 01.02.06. Киев: Институт проблем прочности Академии наук Украины, 1993, 1994. 469/524

$kA_k^{-1}$  и  $A_k^{-1}$  – монотонно убывающие функции числа  $k$ . То есть при  $k \geq 2$  наиболее целесообразна циклически симметричная цилиндрическая деталь с четырьмя (несколько хуже шестью) периферическими отверстиями и наилучшим центральным отверстием.

При циклическом давлении  $p$  в цилиндре равносильное (эквивалентное) напряжение  $\sigma_e$  на контурах отверстий изменяется от 0 до

$$2\alpha^2(\alpha^2 - 1)^{-1}(p_{\max} - p_{\min}).$$

Запас усталостной прочности ограничителя

$$f = 0.5\alpha^{-2}(\alpha^2 - 1)\sigma_0(p_{\max} - p_{\min})^{-1},$$

**Ph. D. & Dr. Sc. Lev Grigorevic GELIMSON. ОБОБЩЕНИЕ АНАЛИТИЧЕСКИХ МЕТОДОВ РЕШЕНИЯ ЗАДАЧ ПРОЧНОСТИ ТИПОВЫХ ЭЛЕМЕНТОВ КОНСТРУКЦИЙ В ТЕХНИКЕ ВЫСОКИХ ДАВЛЕНИЙ: автореф. дис. ... ДОКТ. техн. наук: 01.02.06. Киев: Институт проблем прочности Академии наук Украины, 1993, 1994. 470/524**

**где  $\sigma_0$  – предел усталости материала ограничителя при пульсационном цикле с учётом масштабного фактора, температуры, действия газовой среды, а также гидростатического давления.**

**Нижнюю оценку**

$$\sigma_0 \geq 2\sigma_u\sigma_{-1}(\sigma_u + \sigma_{-1})^{-1}$$

**даёт приближение Гудмена диаграммы усталостной прочности Хэя.**

**По итогам анализа была изменена конструкция комбинированного грибкового клапана. Его ограничитель снабжён центральным отверстием радиусом, близким к наилучшему.**

Ph. D. & Dr. Sc. Lev Grigorevic GELIMSON. ОБОБЩЕНИЕ АНАЛИТИЧЕСКИХ МЕТОДОВ РЕШЕНИЯ ЗАДАЧ ПРОЧНОСТИ ТИПОВЫХ ЭЛЕМЕНТОВ КОНСТРУКЦИЙ В ТЕХНИКЕ ВЫСОКИХ ДАВЛЕНИЙ: автореф. дис. ... ДОКТ. техн. наук: 01.02.06. Киев: Институт проблем прочности Академии наук Украины, 1993, 1994. 471/524

Общий метод малых отверстий даёт места наибольшей концентрации напряжений и оптимизирует конструкцию комбинированного грибкового клапана, но не учитывает контактное давление  $p_s$  по уплотнительным пояскам.

При  $R_i \rightarrow 0$  приближённое решение по общему методу малых отверстий стремится к точному, но непригодно при  $R_i \rightarrow R_c \sin(\pi/n)$ , когда стремится к нулю ширина «шейки» перемычки между соседними периферическими отверстиями, и даёт заметную погрешность при  $R_i \approx 0.5R_c \sin(\pi/n)$  для целесообразных ограничителей.

Ph. D. & Dr. Sc. Lev Grigorevic GELIMSON. ОБОБЩЕНИЕ АНАЛИТИЧЕСКИХ МЕТОДОВ РЕШЕНИЯ ЗАДАЧ ПРОЧНОСТИ ТИПОВЫХ ЭЛЕМЕНТОВ КОНСТРУКЦИЙ В ТЕХНИКЕ ВЫСОКИХ ДАВЛЕНИЙ: автореф. дис. ... ДОКТ. техн. наук: 01.02.06. Киев: Институт проблем прочности Академии наук Украины, 1993, 1994. 472/524

**Анализ решений Ламе и Кирша даёт:**  
**общий метод малых отверстий имеет инженерную погрешность при расстояниях между отверстиями не менее суммы их диаметров.**

**Уточнение достигается общим методом немалых отверстий по данным о растяжении пластин с двумя или рядом отверстий перпендикулярно линии их центров при любых относительных расстояниях между ними, ведёт к формулам для наибольших равносильных (эквивалентных) напряжений  $\sigma_e$  в «шейках» перемычек, то есть в местах наибольших попарных сближений отверстий между собой и с**



**боковой поверхностью ограничителя (см. рисунок 12):**

$$\sigma_{eA} = \{1 + (2R_c + R_i + R_{ic})^{1/2}(2R_c - R_i - R_{ic})^{-1/2}[(\alpha^2 + 1)/(\alpha^2 - 1) - A_k R_i^2/R_c^2 + 4(\alpha^2 - 1)^{-1}R_e^2/R_c^2]\}(p - p_{\min});$$

$$\sigma_{eB} = \{1 + [R_c \sin(\pi/n) + R_i]^{1/2}[R_c \sin(\pi/n) - R_i]^{-1/2}[(\alpha^2 + 1)/(\alpha^2 - 1) + A_k R_i^2/R_c^2 - 4(\alpha^2 - 1)^{-1}R_e^2/R_c^2]\}(p - p_{\min});$$

$$\sigma_{eC} = \{1 + (R_e + R_c + R_i)^{1/2}(R_e + R_c - R_i)^{-1/2}[(\alpha^2 + 1)/(\alpha^2 - 1) - A_k R_i^2/R_c^2 + 4(\alpha^2 - 1)^{-1}R_e^2/R_c^2]\}(p - p_{\min});$$

$$\sigma_{eD} = [1 + (2R_c + R_i + R_{ic})^{1/2}(2R_c - R_i - R_{ic})^{-1/2}(\alpha^2 + 1)/(\alpha^2 - 1)](p - p_{\min}).$$

Ph. D. & Dr. Sc. Lev Grigorevic GELIMSON. ОБОБЩЕНИЕ АНАЛИТИЧЕСКИХ МЕТОДОВ РЕШЕНИЯ ЗАДАЧ ПРОЧНОСТИ ТИПОВЫХ ЭЛЕМЕНТОВ КОНСТРУКЦИЙ В ТЕХНИКЕ ВЫСОКИХ ДАВЛЕНИЙ: автореф. дис. ... ДОКТ. техн. наук: 01.02.06. Киев: Институт проблем прочности Академии наук Украины, 1993, 1994. 474/524

Другое уточнение достигается общим методом сосредоточенного сопряжённого усреднения даже при одном порядке диаметров отверстий в ограничителе и расстояний между ними. По принципу наложения (суперпозиции) отделяя от поверхностной нагрузки исследуемое по формулам Ламе всестороннее сжатие ограничителя давлением  $p$ , рассмотрим воздействие давления  $p_s - p$  по уплотнительному пояску  $R_{si} \leq r \leq R_{se}$  и растяжение удельной нагрузкой  $p - p_{min}$  вне уплотнительного пояска  $R_{se} \leq r \leq R_e$  и по внешней боковой поверхности ограничителя  $r = R_e$ .

Ph. D. & Dr. Sc. Lev Grigorevic GELIMSON. ОБОБЩЕНИЕ АНАЛИТИЧЕСКИХ МЕТОДОВ РЕШЕНИЯ ЗАДАЧ ПРОЧНОСТИ ТИПОВЫХ ЭЛЕМЕНТОВ КОНСТРУКЦИЙ В ТЕХНИКЕ ВЫСОКИХ ДАВЛЕНИЙ: автореф. дис. ... ДОКТ. техн. наук: 01.02.06. Киев: Институт проблем прочности Академии наук Украины, 1993, 1994. 475/524

**Условие равновесия элемента перемычки между соседними периферическими отверстиями: в любом её сечении зависящее от текущего радиуса  $r$  среднее по ширине радиальное напряжение  $\sigma_{rm}(r)$  обратно пропорционально текущей ширине сечения перемычки. Этим определяются как функции от наибольшего номинального, или среднего по ширине, радиального напряжения  $\sigma_{rm}$ , имеющего место в «шейке» перемычки, следующие величины: номинальные, или средние по ширине, радиальные напряжение  $\sigma_{rm}(r)$  и деформация  $\varepsilon_{rm}(r)$  в каждом сечении перемычки в пределах длины длины**

Ph. D. & Dr. Sc. Lev Grigorevic GELIMSON. ОБОБЩЕНИЕ АНАЛИТИЧЕСКИХ МЕТОДОВ РЕШЕНИЯ ЗАДАЧ ПРОЧНОСТИ ТИПОВЫХ ЭЛЕМЕНТОВ КОНСТРУКЦИЙ В ТЕХНИКЕ ВЫСОКИХ ДАВЛЕНИЙ: автореф. дис. ...  
ДОКТ. техн. наук: 01.02.06. Киев: Институт проблем прочности Академии наук Украины, 1993, 1994. 476/524

$$R_c - R_i \leq r \leq R_c + R_i$$

**вдоль текущего радиуса  $r$ ;**

**удлинение перемычки как интеграл**

$$\Delta u = \int \varepsilon_{rm}(r) dr$$

**в пределах её длины**

$$R_c - R_i \leq r \leq R_c + R_i;$$

**радиальное перемещение  $u(R_c - R_i)$  внешней поверхности внутренней части**

$$R_{ic} \leq r \leq R_c - R_i$$

**и радиальное перемещение  $u(R_c + R_i)$  внутренней поверхности внешней части**

$$R_c + R_i \leq r \leq R_e.$$

## Удлинение перемычки

$$\Delta u = u(R_c + R_i) - u(R_c - R_i).$$

Из этого условия совместности радиальных перемещений внутренней круглой или кольцевой части, перемычки и внешней кольцевой части определяется наибольшее номинальное, или среднее по ширине, радиальное напряжение  $\sigma_{rm}$  в «шейке»:

$$\sigma_{rm} = (R_c + R_i) \left\{ (p - p_{min}) [2R_e^2 - \mu(R_e^2 - R_{se}^2)] + \mu(p_s - p) (R_{se}^2 - R_{si}^2) \right\} [R_e^2 - (R_c + R_i)^2]^{-1} /$$
$$\left\{ \pi^{-1} n [R_c \sin(\pi/n) - R_i] H + 4R_c \sin(\pi/n) Q^{-1} \operatorname{arctg} Q - \pi [R_c \sin(\pi/n) - R_i] \right\}, H = [(R_c - R_i)^2 + R_{ic}^2] / [(R_c - R_i)^2 - R_{ic}^2] + [R_e^2 + (R_c + R_i)^2] / [R_e^2 - (R_c + R_i)^2],$$

$$Q = \{[R_c \sin(\pi/n) + R_i]/[R_c \sin(\pi/n) - R_i]\}^{1/2}.$$

**Коэффициенты концентрации напряжений в точках А, В, С составляют соответственно:**

$$K_A = 3.065 - 2.065R_i(R_c - R_i)/[(R_c - R_{ic})^2 - R_i^2],$$

$$K_B = 3.065[1 - R_i R_c^{-1} \sin^{-1}(\pi/n)],$$

$$K_C = 3.065 - 2.065R_i(R_c + R_i)/[R_c(R_e - R_c) + R_i^2].$$

**Тангенциальные (окружные) напряжения в точках А, В, С с учётом сжатия давлением  $p$ :**

$$\sigma_{\varphi A} = K_A \pi^{-1} n [R_c \sin(\pi/n) - R_i] (R_c + R_i)^{-1} [(R_c - R_i)^2 + R_{ic}^2]$$

$$[(R_c - R_i)^2 - R_{ic}^2]^{-1} \sigma_{rm} - p, \quad \sigma_{\varphi B} = K_B \sigma_{rm} - p,$$

$$\sigma_{\varphi C} = K_C [(R_e^2 + (R_c + R_i)^2) [R_e^2 - (R_c + R_i)^2]^{-1} (p - p_{min}) - 2\pi^{-1} n R_e^2 [R_e^2 - (R_c + R_i)^2]^{-1} [R_c \sin(\pi/n) - R_i] (R_c + R_i)^{-1} \sigma_{rm} - p.$$

Ph. D. & Dr. Sc. Lev Grigorevic GELIMSON. ОБОБЩЕНИЕ АНАЛИТИЧЕСКИХ МЕТОДОВ РЕШЕНИЯ ЗАДАЧ ПРОЧНОСТИ ТИПОВЫХ ЭЛЕМЕНТОВ КОНСТРУКЦИЙ В ТЕХНИКЕ ВЫСОКИХ ДАВЛЕНИЙ: автореф. дис. ...  
ДОКТ. техн. наук: 01.02.06. Киев: Институт проблем прочности Академии наук Украины, 1993, 1994. 479/524

**На контуре каждого отверстия радиальное напряжение**

$$\sigma_r = -p.$$

**Равноосильные (эквивалентные) напряжения  
максимальны в точках В:**

$$\sigma_{eB} = K_B \sigma_{rm}.$$

**Определяются наибольшее  $\sigma_{emax}$ , наименьшее  $\sigma_{emin}$ ,  
среднее  $\sigma_{em}$ , амплитудное  $\sigma_{ea}$  равноосильные  
(эквивалентные) напряжения цикла, а по  
приближению Гудмена диаграммы усталостной  
прочности Хэя – запас усталостной прочности  
ограничителя**

$$f = (\sigma_{em}/\sigma_u + \sigma_{ea}/\sigma_{-1})^{-1}.$$

Ph. D. & Dr. Sc. Lev Grigorevic GELIMSON. ОБОБЩЕНИЕ АНАЛИТИЧЕСКИХ МЕТОДОВ РЕШЕНИЯ ЗАДАЧ ПРОЧНОСТИ ТИПОВЫХ ЭЛЕМЕНТОВ КОНСТРУКЦИЙ В ТЕХНИКЕ ВЫСОКИХ ДАВЛЕНИЙ: автореф. дис. ... ДОКТ. техн. наук: 01.02.06. Киев: Институт проблем прочности Академии наук Украины, 1993, 1994. 480/524

Общий метод сосредоточенного сопряжённого усреднения требует ЭВМ для оптимизации ограничителя, сложнее общих методов (не)малых отверстий, выявляет места концентрации напряжений, полезность центрального отверстия, учитывает давление  $p_s$  по уплотнительному пояску и даёт решение, сходящееся к точному при  $R_i \rightarrow 0$  и при

$$R_i \rightarrow R_c \sin(\pi/n),$$

когда к нулю стремится ширина «шейки» перемычки между соседними периферическими отверстиями.



**Ph. D. & Dr. Sc. Lev Grigorevic GELIMSON. ОБОБЩЕНИЕ АНАЛИТИЧЕСКИХ МЕТОДОВ РЕШЕНИЯ ЗАДАЧ ПРОЧНОСТИ ТИПОВЫХ ЭЛЕМЕНТОВ КОНСТРУКЦИЙ В ТЕХНИКЕ ВЫСОКИХ ДАВЛЕНИЙ: автореф. дис. ... ДОКТ. техн. наук: 01.02.06. Киев: Институт проблем прочности Академии наук Украины, 1993, 1994. 481/524**

## **Заключение. Основные результаты и выводы**

**1. Как закономерный итог достижения цели этой докторской диссертации с выполнением её задач выдвиганием и осуществлением её идей созданы и практически целесообразно развиты иерархические математическая, метрологическая, оптико-механическая и прочностная системы принципиально новых основополагающих общих теорий, методологий и методов как теоретический фундамент для разработки теорий (с открытием и обоснованием систем принципиально новых явлений и законов) и простых замкнутых общих аналитических методов**

Ph. D. & Dr. Sc. Lev Grigorevic GELIMSON. ОБОБЩЕНИЕ АНАЛИТИЧЕСКИХ МЕТОДОВ РЕШЕНИЯ ЗАДАЧ ПРОЧНОСТИ ТИПОВЫХ ЭЛЕМЕНТОВ КОНСТРУКЦИЙ В ТЕХНИКЕ ВЫСОКИХ ДАВЛЕНИЙ: автореф. дис. ... ДОКТ. техн. наук: 01.02.06. Киев: Институт проблем прочности Академии наук Украины, 1993, 1994. 482/524

**рациональных комплексных инженерных исследования, проектирования и управления системами напряжённо-деформированных состояний и процессов, жёсткости, прочности и оптических свойств именно существенно трёхмерных типовых несущих и светопрозрачных пластичных и хрупких элементов и систем различных конфигураций в технике высоких давлений, в том числе с концентраторами напряжений, трением и взаимными сцеплением и проскальзыванием.**

**2. Создана и развита иерархическая математическая система принципиально новых основополагающих**

Ph. D. & Dr. Sc. Lev Grigorevic GELIMSON. ОБОБЩЕНИЕ АНАЛИТИЧЕСКИХ МЕТОДОВ РЕШЕНИЯ ЗАДАЧ ПРОЧНОСТИ ТИПОВЫХ ЭЛЕМЕНТОВ КОНСТРУКЦИЙ В ТЕХНИКЕ ВЫСОКИХ ДАВЛЕНИЙ: автореф. дис. ...  
ДОКТ. техн. наук: 01.02.06. Киев: Институт проблем прочности Академии наук Украины, 1993, 1994. 483/524

**общих теорий, методологий и методов: общие теории количественных множеств; новых действий; общих задач (систем функциональных уравнений); полных линейности оператора и линейной (не)зависимости; собственных совокупностей классов функций для множеств операторов; общие решения гармонического и бигармонического уравнений в (полу)степенных рядах (собственных классах); полная линейно-комбинационная и целочастичная (парциальная) методологии; общие (полу)степенной и интегральный методы.**

Ph. D. & Dr. Sc. Lev Grigorevic GELIMSON. ОБОБЩЕНИЕ АНАЛИТИЧЕСКИХ МЕТОДОВ РЕШЕНИЯ ЗАДАЧ ПРОЧНОСТИ ТИПОВЫХ ЭЛЕМЕНТОВ КОНСТРУКЦИЙ В ТЕХНИКЕ ВЫСОКИХ ДАВЛЕНИЙ: автореф. дис. ... ДОКТ. техн. наук: 01.02.06. Киев: Институт проблем прочности Академии наук Украины, 1993, 1994. 484/524

**3. Создана и развита иерархическая метрологическая система принципиально новых основополагающих общих теорий, методологий и методов, в частности общие теории, методологии и методы измерения физических величин; оценки и исправления погрешностей усреднения при измерениях неоднородных распределений; псевдорешений и всеобщих погрешности и запаса и их оптимизации; наилучших аналитических приближений к дискретным данным с их разбросом при опоре на лучшие из них и при нормально взвешенном учёте всех данных безотносительно**

Ph. D. & Dr. Sc. Lev Grigorevic GELIMSON. ОБОБЩЕНИЕ АНАЛИТИЧЕСКИХ МЕТОДОВ РЕШЕНИЯ ЗАДАЧ ПРОЧНОСТИ ТИПОВЫХ ЭЛЕМЕНТОВ КОНСТРУКЦИЙ В ТЕХНИКЕ ВЫСОКИХ ДАВЛЕНИЙ: автореф. дис. ... ДОКТ. техн. наук: 01.02.06. Киев: Институт проблем прочности Академии наук Украины, 1993, 1994. 485/524

**нормальности их распределения и без исключения выбросов, в том числе для развития методов экспериментальных исследований.**

**4. Создана и развита иерархическая оптико-механическая система принципиально новых основополагающих общих теорий, методологий и методов, в частности общие теории всеобщих напряжений; иерархичности типов схем нагружения; минимизации и устранения невязок сопряжения; осесимметричного изгиба и его влияния на оптические свойства именно существенно трёхмерных цилиндрических тел;**

Ph. D. & Dr. Sc. Lev Grigorevic GELIMSON. ОБОБЩЕНИЕ АНАЛИТИЧЕСКИХ МЕТОДОВ РЕШЕНИЯ ЗАДАЧ ПРОЧНОСТИ ТИПОВЫХ ЭЛЕМЕНТОВ КОНСТРУКЦИЙ В ТЕХНИКЕ ВЫСОКИХ ДАВЛЕНИЙ: автореф. дис. ... ДОКТ. техн. наук: 01.02.06. Киев: Институт проблем прочности Академии наук Украины, 1993, 1994. 486/524

**принципиально трёхмерных напряжённо-деформированных процессов составного цилиндра конечной длины при его тепловой сборке и запрессовке; комплексной оптимизации механических, прочностных и оптических свойств именно существенно трёхмерных несущих и светопрозрачных элементов и систем различных конфигураций с концентраторами напряжений, трением, сцеплением и проскальзыванием; общие (полу)степенной и интегральный аналитические методы макроэлементов как (полу)степенная и**

Ph. D. & Dr. Sc. Lev Grigorevic GELIMSON. ОБОБЩЕНИЕ АНАЛИТИЧЕСКИХ МЕТОДОВ РЕШЕНИЯ ЗАДАЧ ПРОЧНОСТИ ТИПОВЫХ ЭЛЕМЕНТОВ КОНСТРУКЦИЙ В ТЕХНИКЕ ВЫСОКИХ ДАВЛЕНИЙ: автореф. дис. ... ДОКТ. техн. наук: 01.02.06. Киев: Институт проблем прочности Академии наук Украины, 1993, 1994. 487/524

**интегральная модификации аналитической методологии макроэлементов.**

**5. Создана и развита иерархическая прочностная система принципиально новых основополагающих общих теорий, методологий и методов, в т. ч. общая теория прочности материалов с открытием первых в истории всеобщих прочностных законов природы во всеобщих напряжениях, в т. ч. приведением к ним частных критериев предельных состояний и прочности, и общая теория прочности объектов с открытием и обоснованием системы явлений и законов запасов и обобщениями всеобщих**

**Ph. D. & Dr. Sc. Lev Grigorevic GELIMSON. ОБОБЩЕНИЕ АНАЛИТИЧЕСКИХ МЕТОДОВ РЕШЕНИЯ ЗАДАЧ ПРОЧНОСТИ ТИПОВЫХ ЭЛЕМЕНТОВ КОНСТРУКЦИЙ В ТЕХНИКЕ ВЫСОКИХ ДАВЛЕНИЙ: автореф. дис. ... ДОКТ. техн. наук: 01.02.06. Киев: Институт проблем прочности Академии наук Украины, 1993, 1994. 488/524**

**прочностных законов природы с предельных состояний на неопредельные, в т. ч. запасом прочности при сложном нагружении как функцией частных запасов независимых нагрузок при их наиболее опасном сочетании.**

**6. На основе созданных и развитых иерархических математической, метрологической, оптико-механической и прочностной систем принципиально новых основополагающих общих теорий, методологий и методов созданы теории и аналитические методы расчёта, исследования и комплексной оптимизации напряжённо-**



**Ph. D. & Dr. Sc. Lev Grigorevic GELIMSON. ОБОБЩЕНИЕ АНАЛИТИЧЕСКИХ МЕТОДОВ РЕШЕНИЯ ЗАДАЧ ПРОЧНОСТИ ТИПОВЫХ ЭЛЕМЕНТОВ КОНСТРУКЦИЙ В ТЕХНИКЕ ВЫСОКИХ ДАВЛЕНИЙ: автореф. дис. ... ДОКТ. техн. наук: 01.02.06. Киев: Институт проблем прочности Академии наук Украины, 1993, 1994. 489/524**

**деформированных состояний и процессов, жёсткости, прочности и оптики типовых существенно трёхмерных несущих и светопрозрачных элементов и систем техники высоких давлений, в том числе с концентраторами напряжений, трением, взаимными сцеплением и проскальзыванием, – теорий рациональных комплексных проектирования объектов и управления их системами этих ключевых свойств.**

**7. Приложение созданных математических, метрологических, оптико-механических и прочностных теорий и аналитических методов к**

**Ph. D. & Dr. Sc. Lev Grigorevic GELIMSON. ОБОБЩЕНИЕ АНАЛИТИЧЕСКИХ МЕТОДОВ РЕШЕНИЯ ЗАДАЧ ПРОЧНОСТИ ТИПОВЫХ ЭЛЕМЕНТОВ КОНСТРУКЦИЙ В ТЕХНИКЕ ВЫСОКИХ ДАВЛЕНИЙ: автореф. дис. ... ДОКТ. техн. наук: 01.02.06. Киев: Институт проблем прочности Академии наук Украины, 1993, 1994. 490/524**

**впервые решаемым нетривиальным задачам для существенно трёхмерных тел из пластичных и хрупких конструкционных материалов привело к открытию и обоснованию систем принципиально новых явлений и законов механики, прочности, оптики, запаса и всеобщих явлений и законов с уточнением, развитием, обобщением и полезным дополнением классических и других известных аналитических методов определения напряжённо-деформированных состояний таких тел.**

**8. Достоверность иерархической математической, метрологической, оптико-механической и**

**Ph. D. & Dr. Sc. Lev Grigorevic GELIMSON. ОБОБЩЕНИЕ АНАЛИТИЧЕСКИХ МЕТОДОВ РЕШЕНИЯ ЗАДАЧ ПРОЧНОСТИ ТИПОВЫХ ЭЛЕМЕНТОВ КОНСТРУКЦИЙ В ТЕХНИКЕ ВЫСОКИХ ДАВЛЕНИЙ: автореф. дис. ... ДОКТ. техн. наук: 01.02.06. Киев: Институт проблем прочности Академии наук Украины, 1993, 1994. 491/524**

**прочностной систем принципиально новых основополагающих общих теорий, методологий и методов испытана и доказана путём аналитических и численных сопоставлений полученных формул и расчётов по ним с формулами известных аналитических решений и расчётами по ним, итогами численных методов и экспериментальными данными.**

**9. Теории рациональных комплексных проектирования существенно трёхмерных несущих и светопрозрачных элементов и управления их напряжённо-деформированными состояниями и**

**Ph. D. & Dr. Sc. Lev Grigorevic GELIMSON. ОБОБЩЕНИЕ АНАЛИТИЧЕСКИХ МЕТОДОВ РЕШЕНИЯ ЗАДАЧ ПРОЧНОСТИ ТИПОВЫХ ЭЛЕМЕНТОВ КОНСТРУКЦИЙ В ТЕХНИКЕ ВЫСОКИХ ДАВЛЕНИЙ: автореф. дис. ... ДОКТ. техн. наук: 01.02.06. Киев: Институт проблем прочности Академии наук Украины, 1993, 1994. 492/524**

**процессами, жёсткостью, прочностью и оптикой, созданные иерархическими математической, метрологической, оптико-механической и прочностной системами принципиально новых основополагающих общих теорий, методологий и методов, привели к обоснованию и внедрению принципиально новых методов и эффективных конструкций для техники высоких давлений, в т. ч. защищённых авторскими свидетельствами на изобретения.**

**10. Созданные и развитые иерархические математическая, метрологическая, оптико-**

**Ph. D. & Dr. Sc. Lev Grigorevic GELIMSON. ОБОБЩЕНИЕ АНАЛИТИЧЕСКИХ МЕТОДОВ РЕШЕНИЯ ЗАДАЧ ПРОЧНОСТИ ТИПОВЫХ ЭЛЕМЕНТОВ КОНСТРУКЦИЙ В ТЕХНИКЕ ВЫСОКИХ ДАВЛЕНИЙ: автореф. дис. ... ДОКТ. техн. наук: 01.02.06. Киев: Институт проблем прочности Академии наук Украины, 1993, 1994. 493/524**

**МЕХАНИЧЕСКАЯ И ПРОЧНОСТНАЯ СИСТЕМЫ  
ПРИНЦИПИАЛЬНО НОВЫХ ОСНОВОПОЛАГАЮЩИХ ОБЩИХ  
ТЕОРИЙ, МЕТОДОЛОГИЙ И МЕТОДОВ СУЩЕСТВЕННО  
РАЗВИВАЮТ МАТЕМАТИКУ, МЕТРОЛОГИЮ, МЕХАНИКУ  
ДЕФОРМИРУЕМОГО ТВЁРДОГО ТЕЛА И НАУКУ О ПРОЧНОСТИ.  
ТАКИМ ОБРАЗОМ, СОВОКУПНОСТЬ РАЗРАБОТАННЫХ  
АВТОРОМ ТЕОРЕТИЧЕСКИХ ПОЛОЖЕНИЙ МОЖНО  
КВАЛИФИЦИРОВАТЬ КАК ОБОБЩЕНИЕ АНАЛИТИЧЕСКИХ  
МЕТОДОВ РЕШЕНИЯ ЗАДАЧ ПРОЧНОСТИ, ЯВЛЯЮЩЕЕСЯ  
НОВЫМ КРУПНЫМ ДОСТИЖЕНИЕМ В РАЗВИТИИ  
ПЕРСПЕКТИВНОГО НАУЧНОГО НАПРАВЛЕНИЯ В ДИНАМИКЕ,  
ПРОЧНОСТИ МАШИН, ПРИБОРОВ И АППАРАТУРЫ –**

**Ph. D. & Dr. Sc. Lev Grigorevic GELIMSON. ОБОБЩЕНИЕ АНАЛИТИЧЕСКИХ МЕТОДОВ РЕШЕНИЯ ЗАДАЧ ПРОЧНОСТИ ТИПОВЫХ ЭЛЕМЕНТОВ КОНСТРУКЦИЙ В ТЕХНИКЕ ВЫСОКИХ ДАВЛЕНИЙ: автореф. дис. ... ДОКТ. техн. наук: 01.02.06. Киев: Институт проблем прочности Академии наук Украины, 1993, 1994. 494/524**

**создания обобщённых аналитических методов, устанавливающих основные закономерности деформирования и прочности пространственных тел применительно к рациональному проектированию элементов конструкций из различных материалов для высоких удельных нагрузок. Кроме того, в этой докторской диссертации изложены научно обоснованные технические решения актуальных задач рационального проектирования типовых элементов конструкций в технике для высокого давления, внедрение которых позволяет обеспечить**

**Ph. D. & Dr. Sc. Lev Grigorevic GELIMSON. ОБОБЩЕНИЕ АНАЛИТИЧЕСКИХ МЕТОДОВ РЕШЕНИЯ ЗАДАЧ ПРОЧНОСТИ ТИПОВЫХ ЭЛЕМЕНТОВ КОНСТРУКЦИЙ В ТЕХНИКЕ ВЫСОКИХ ДАВЛЕНИЙ: автореф. дис. ... ДОКТ. техн. наук: 01.02.06. Киев: Институт проблем прочности Академии наук Украины, 1993, 1994. 495/524**

**существенное повышение прочности и других основных рабочих характеристик и снижение материалоемкости и тем самым вносит значительный вклад в ускорение научно-технического прогресса.**

**Список главных из 105 научных публикаций с основным содержанием настоящей докторской диссертации**

**1. Гелимсон Лев Г. Циклически нагруженный двухслойный цилиндр с автофретированным внешним слоем // Конструирование, исследование, технология и организация производства**

**Ph. D. & Dr. Sc. Lev Grigorevic GELIMSON. ОБОБЩЕНИЕ АНАЛИТИЧЕСКИХ МЕТОДОВ РЕШЕНИЯ ЗАДАЧ ПРОЧНОСТИ ТИПОВЫХ ЭЛЕМЕНТОВ КОНСТРУКЦИЙ В ТЕХНИКЕ ВЫСОКИХ ДАВЛЕНИЙ: автореф. дис. ... ДОКТ. техн. наук: 01.02.06. Киев: Институт проблем прочности Академии наук Украины, 1993, 1994. 496/524**

**компрессорных машин: Тематич. сб. науч. тр. Сумы: ВНИИкомпрессормаш, 1977. С. 70–76.**

**2. К уточнению величины контактного давления в составных цилиндрах / А. В. Асаёнок, Л. Г. Гелимсон, Д. В. Муриков, Б. И. Огурцов // Динамика и прочность машин. 1978. 27. С. 49–52.**

**3. Исследование напряжённо-деформированного состояния ограничителя грибкового клапана / Лев Г. Гелимсон, Б. И. Огурцов, А. В. Рубаненко, Е. А. Шерстюк // Исследование, конструирование и расчёт холодильных и компрессорных машин:**



**Ph. D. & Dr. Sc. Lev Grigorevic GELIMSON. ОБОБЩЕНИЕ АНАЛИТИЧЕСКИХ МЕТОДОВ РЕШЕНИЯ ЗАДАЧ ПРОЧНОСТИ ТИПОВЫХ ЭЛЕМЕНТОВ КОНСТРУКЦИЙ В ТЕХНИКЕ ВЫСОКИХ ДАВЛЕНИЙ: автореф. дис. ... ДОКТ. техн. наук: 01.02.06. Киев: Институт проблем прочности Академии наук Украины, 1993, 1994. 497/524**

**Тематич. сб. тр. М.: ВНИИхолодмаш, 1979. С. 181–189.**

**4. Гелимсон Лев Г., Огурцов Б. И., Шерстюк Е. А. Исследование прочности цельнолитого корпуса прямоточного клапана // Совершенствование холодильных и компрессорных машин в процессе исследования и проектирования: Тематич. сб. тр. М.: ВНИИхолодмаш, 1981. С. 180–188.**

**5. Гелимсон Лев Г. К исключению погрешности усреднения при обработке измерительной информации // Пути совершенствования, интенсификации и повышения надёжности**

**Ph. D. & Dr. Sc. Lev Grigorevic GELIMSON. ОБОБЩЕНИЕ АНАЛИТИЧЕСКИХ МЕТОДОВ РЕШЕНИЯ ЗАДАЧ ПРОЧНОСТИ ТИПОВЫХ ЭЛЕМЕНТОВ КОНСТРУКЦИЙ В ТЕХНИКЕ ВЫСОКИХ ДАВЛЕНИЙ: автореф. дис. ... ДОКТ. техн. наук: 01.02.06. Киев: Институт проблем прочности Академии наук Украины, 1993, 1994. 498/524**

**аппаратов в основной химии: Второе Всесоюз. науч.-техн. совещ. Сумы, 1982. С. 144–147.**

**6. Гелимсон Лев Г. Электротензометрия поверхностей в зонах отверстий // Пути совершенствования, интенсификации и повышения надёжности аппаратов в основной химии: Второе Всесоюз. науч.-техн. совещ. Сумы, 1982. С. 148–151.**

**7. Гелимсон Лев Г., Каминский А. А., Каринцев И. Б. Определение необходимого количества жидкости и энергии гидроиспытания сосуда высокого давления // Пути совершенствования, интенсификации и повышения надёжности**

**Ph. D. & Dr. Sc. Lev Grigorevic GELIMSON. ОБОБЩЕНИЕ АНАЛИТИЧЕСКИХ МЕТОДОВ РЕШЕНИЯ ЗАДАЧ ПРОЧНОСТИ ТИПОВЫХ ЭЛЕМЕНТОВ КОНСТРУКЦИЙ В ТЕХНИКЕ ВЫСОКИХ ДАВЛЕНИЙ: автореф. дис. ... ДОКТ. техн. наук: 01.02.06. Киев: Институт проблем прочности Академии наук Украины, 1993, 1994. 499/524**

**аппаратов в основной химии: Второе Всесоюз. науч.-техн. совещ. Сумы, 1982. С. 152–155.**

**8. Гелимсон Лев Г. К оптимизации циклически нагруженного двухслойного цилиндра // Проблемы оптимизации в машиностроении: Семинар-совещ. Харьков, 1982. С. 42.**

**9. Гелимсон Лев Г. К инженерному методу расчёта прочности сотового уплотнения вала турбокомпрессора // Третье Всесоюз. науч.-техн. совещ. по уплотнительной технике. Сумы, 1982. С. 109–110.**

**Ph. D. & Dr. Sc. Lev Grigorevic GELIMSON. ОБОБЩЕНИЕ АНАЛИТИЧЕСКИХ МЕТОДОВ РЕШЕНИЯ ЗАДАЧ ПРОЧНОСТИ ТИПОВЫХ ЭЛЕМЕНТОВ КОНСТРУКЦИЙ В ТЕХНИКЕ ВЫСОКИХ ДАВЛЕНИЙ: автореф. дис. ... ДОКТ. техн. наук: 01.02.06. Киев: Институт проблем прочности Академии наук Украины, 1993, 1994. 500/524**

**10. Гелимсон Лев Г. К учёту неравномерных распределений контактных давлений по уплотнительным и заниженным разгрузочным пояскам узла цилиндра поршневого компрессора // Третье Всесоюз. науч.-техн. совещ. по уплотнительной технике. Сумы, 1982. С. 161–162.**

**11. Исследование прочности оргстекла в условиях сложного напряжённого состояния / О. Е. Ольховик, А. А. Каминский, Лев Г. Гелимсон и др. // Проблемы прочности. 1983. 8. С. 77–79.**

**Ph. D. & Dr. Sc. Lev Grigorevic GELIMSON. ОБОБЩЕНИЕ АНАЛИТИЧЕСКИХ МЕТОДОВ РЕШЕНИЯ ЗАДАЧ ПРОЧНОСТИ ТИПОВЫХ ЭЛЕМЕНТОВ КОНСТРУКЦИЙ В ТЕХНИКЕ ВЫСОКИХ ДАВЛЕНИЙ: автореф. дис. ... ДОКТ. техн. наук: 01.02.06. Киев: Институт проблем прочности Академии наук Украины, 1993, 1994. 501/524**

**12. А. с. 1054187 СССР. Иллюминатор высокого давления / А. А. Каминский, И. Б. Каринцев, Лев Г. Гелимсон. Оpubл. 15.11.1983, Бюл. 42.**

**13. А. с. 1057364 СССР. Иллюминатор высокого давления / Лев Г. Гелимсон, И. Б. Каринцев, А. А. Каминский. Оpubл. 30.11.1983, Бюл. 44.**

**14. А. с. 1063695 СССР. Иллюминатор / В. В. Бортовой, И. Б. Каринцев, А. А. Каминский, Лев Г. Гелимсон. Оpubл. 30.12.1983, Бюл. 48.**

**15. А. с. 1068342 СССР. Иллюминатор высокого давления / А. А. Каминский, И. Б. Каринцев, Лев Г. Гелимсон. Оpubл. 23.01.1984, Бюл. 3.**

**Ph. D. & Dr. Sc. Lev Grigorevic GELIMSON. ОБОБЩЕНИЕ АНАЛИТИЧЕСКИХ МЕТОДОВ РЕШЕНИЯ ЗАДАЧ ПРОЧНОСТИ ТИПОВЫХ ЭЛЕМЕНТОВ КОНСТРУКЦИЙ В ТЕХНИКЕ ВЫСОКИХ ДАВЛЕНИЙ: автореф. дис. ... ДОКТ. техн. наук: 01.02.06. Киев: Институт проблем прочности Академии наук Украины, 1993, 1994. 502/524**

**16. А. с. 1082674 СССР. Иллюминатор высокого давления / А. А. Каминский, И. Б. Каринцев, Лев Г. Гелимсон. Опубл. 30.03.1984, Бюл. 12.**

**17. Ol'khovik O. E., Kaminskii A. A., Gelimson Lev G. et al. Study of the strength of acrylic plastic under a complex stress state. Strength Mater. (USA). 15 (1984). No. 8. P. 1127–1129.**

**18. А. с. 1134462 СССР. Иллюминатор высокого давления / В. В. Бортовой, И. Б. Каринцев, Лев Г. Гелимсон, А. А. Каминский. Опубл. 15.01.1985, Бюл. 2.**

**Ph. D. & Dr. Sc. Lev Grigorevic GELIMSON. ОБОБЩЕНИЕ АНАЛИТИЧЕСКИХ МЕТОДОВ РЕШЕНИЯ ЗАДАЧ ПРОЧНОСТИ ТИПОВЫХ ЭЛЕМЕНТОВ КОНСТРУКЦИЙ В ТЕХНИКЕ ВЫСОКИХ ДАВЛЕНИЙ: автореф. дис. ... ДОКТ. техн. наук: 01.02.06. Киев: Институт проблем прочности Академии наук Украины, 1993, 1994. 503/524**

**19. А. с. 1191947 СССР. Многопроводный электроввод / А. А. Каминский, И. Б. Каринцев, Лев Г. Гелимсон. Опубл. 15.11.1985, Бюл. 42.**

**20. Гелимсон Лев Г., Каминский А. А., Каринцев И. Б. О прочностной оптимизации плоскопараллельных глубоководных иллюминаторов // Динамика и прочность машин. 1985. 41. С. 108–114.**

**21. О связи прочности стекла с числом трещин при разрушении / А. А. Каминский, Лев Г. Гелимсон, И. Б. Каринцев, О. К. Морачковский // Проблемы прочности. 1985. 12. С. 44–45.**

**Ph. D. & Dr. Sc. Lev Grigorevic GELIMSON. ОБОБЩЕНИЕ АНАЛИТИЧЕСКИХ МЕТОДОВ РЕШЕНИЯ ЗАДАЧ ПРОЧНОСТИ ТИПОВЫХ ЭЛЕМЕНТОВ КОНСТРУКЦИЙ В ТЕХНИКЕ ВЫСОКИХ ДАВЛЕНИЙ: автореф. дис. ... ДОКТ. техн. наук: 01.02.06. Киев: Институт проблем прочности Академии наук Украины, 1993, 1994. 504/524**

**22. Прочность дисковых иллюминаторов из оптического стекла / А. А. Каминский, А. В. Ридченко, И. Б. Каринцев, Лев Г. Гелимсон // Динамика и прочность машин. 1985. Вып. 42. С. 47–50.**

**23. Kaminskii A. A., Gelimson Lev G., Karintsev I. V., Morachkovskii O. K. Relationship between the strength of glass and the number of cracks at fracture. Strength Mater. (USA). 17 (1986). No. 12. P. 1691–1693.**

**24. Гелимсон Лев Г. Напряжённо-деформированное состояние и оптические свойства смотровых окон. Глава IV // Несущие и светопрозрачные элементы**



**Ph. D. & Dr. Sc. Lev Grigorevic GELIMSON. ОБОБЩЕНИЕ АНАЛИТИЧЕСКИХ МЕТОДОВ РЕШЕНИЯ ЗАДАЧ ПРОЧНОСТИ ТИПОВЫХ ЭЛЕМЕНТОВ КОНСТРУКЦИЙ В ТЕХНИКЕ ВЫСОКИХ ДАВЛЕНИЙ: автореф. дис. ... ДОКТ. техн. наук: 01.02.06. Киев: Институт проблем прочности Академии наук Украины, 1993, 1994. 505/524**

**конструкций из стекла / Г. С. Писаренко, К. К. Амелянович, И. Б. Каринцев; под ред. Г. С. Писаренко. Киев: Наукова думка, 1987. С. 132–191.**

**25. А. с. 1323808 СССР. Уплотнение разъёмного соединения / Лев Г. Гелимсон, И. Б. Каринцев, А. А. Каминский. Опубл. 15.07.1987, Бюл. 26.**

**26. О напряжённно-деформированном состоянии цилиндрического стеклоэлемента илюмилятора / И. Б. Каринцев, Лев Г. Гелимсон, А. А. Каминский, В. В. Усенко // Динамика и прочность машин. 1988. 48. С. 32–35.**

**Ph. D. & Dr. Sc. Lev Grigorevic GELIMSON. ОБОБЩЕНИЕ АНАЛИТИЧЕСКИХ МЕТОДОВ РЕШЕНИЯ ЗАДАЧ ПРОЧНОСТИ ТИПОВЫХ ЭЛЕМЕНТОВ КОНСТРУКЦИЙ В ТЕХНИКЕ ВЫСОКИХ ДАВЛЕНИЙ: автореф. дис. ... ДОКТ. техн. наук: 01.02.06. Киев: Институт проблем прочности Академии наук Украины, 1993, 1994. 506/524**

**27. А. с. 1387052 СССР. Многопроводный электроввод / А. А. Каминский, И. Б. Каринцев, Лев Г. Гелимсон и др. Оpubл. 07.04.1988, Бюл. 13.**

**28. А. с. 1432618 СССР. Герметичный ввод / А. А. Каминский, И. Б. Каринцев, В. Н. Покотило, Лев Г. Гелимсон, В. В. Усенко, А. И. Дегтяренко. Оpubл. 23.10.1988, Бюл. 39.**

**29. А. с. 1456827 СССР. Способ испытания оболочек внешним гидростатическим давлением / А. А. Каминский, И. Б. Каринцев, А. В. Васильев, Лев Г. Гелимсон, А. Р. Рахимов. Оpubл. 07.02.1989, Бюл. 5.**

**Ph. D. & Dr. Sc. Lev Grigorevic GELIMSON. ОБОБЩЕНИЕ АНАЛИТИЧЕСКИХ МЕТОДОВ РЕШЕНИЯ ЗАДАЧ ПРОЧНОСТИ ТИПОВЫХ ЭЛЕМЕНТОВ КОНСТРУКЦИЙ В ТЕХНИКЕ ВЫСОКИХ ДАВЛЕНИЙ: автореф. дис. ... ДОКТ. техн. наук: 01.02.06. Киев: Институт проблем прочности Академии наук Украины, 1993, 1994. 507/524**

**30. А. с. 1588964 СССР. Сосуд высокого давления / В. В. Усенко, И. Б. Каринцев, А. А. Каминский, Лев Г. Гелимсон. Опубл. 30.08.1990, Бюл. 32.**

**31. А. с. 1601675 СССР. Узел соединения кабеля со штепсельным разъёмом / В. А. Орлов, И. Б. Каринцев, А. А. Каминский, Лев Г. Гелимсон. Опубл. 23.10.1990, Бюл. 39.**

**32. А. с. 1603109 СССР. Сосуд высокого давления / В. В. Усенко, И. Б. Каринцев, А. А. Каминский, Лев Г. Гелимсон. Опубл. 30.10.1990, Бюл. 40.**

**Ph. D. & Dr. Sc. Lev Grigorevic GELIMSON. ОБОБЩЕНИЕ АНАЛИТИЧЕСКИХ МЕТОДОВ РЕШЕНИЯ ЗАДАЧ ПРОЧНОСТИ ТИПОВЫХ ЭЛЕМЕНТОВ КОНСТРУКЦИЙ В ТЕХНИКЕ ВЫСОКИХ ДАВЛЕНИЙ: автореф. дис. ... ДОКТ. техн. наук: 01.02.06. Киев: Институт проблем прочности Академии наук Украины, 1993, 1994. 508/524**

**33. А. с. 1622681 СССР. Сосуд высокого давления / Лев Г. Гелимсон, И. Б. Каринцев, А. А. Каминский и др. Опубл. 23.01.1991, Бюл. 3.**

**34. А. с. 1634898 СССР. Стенд с защитным устройством / В. В. Усенко, И. Б. Каринцев, А. А. Каминский, Лев Г. Гелимсон. Опубл. 15.03.1991, Бюл. 10.**

**35. Гелимсон Лев Г. Напряжённно-деформированное состояние стеклоэлементов илюминаторов // Проблемы прочности стекла и стеклокристаллических материалов: Всесоюзный семинар. Константиновка, 1991. С. 7–8.**

**Ph. D. & Dr. Sc. Lev Grigorevic GELIMSON. ОБОБЩЕНИЕ АНАЛИТИЧЕСКИХ МЕТОДОВ РЕШЕНИЯ ЗАДАЧ ПРОЧНОСТИ ТИПОВЫХ ЭЛЕМЕНТОВ КОНСТРУКЦИЙ В ТЕХНИКЕ ВЫСОКИХ ДАВЛЕНИЙ: автореф. дис. ... ДОКТ. техн. наук: 01.02.06. Киев: Институт проблем прочности Академии наук Украины, 1993, 1994. 509/524**

**36. Гелимсон Лев Г. Прочность стеклоэлементов иллюминаторов // Проблемы прочности стекла и стеклокристаллических материалов: Всесоюзный семинар. Константиновка, 1991. С. 8–10.**

**37. А. с. 1645931 СССР. Устройство для подводного фотографирования / Лев Г. Гелимсон, И. Б. Каринцев, А. А. Каминский, А. П. Манжос. Оpubл. 30.04.1991, Бюл. 16.**

**38. А. с. 1751554 СССР. Герметичное разъёмное соединение ёмкости / А. А. Каминский, И. Б. Каринцев, Лев Г. Гелимсон, М. В. Олефиренко. Оpubл. 30.07.1992, Бюл. 28.**

**Ph. D. & Dr. Sc. Lev Grigorevic GELIMSON. ОБОБЩЕНИЕ АНАЛИТИЧЕСКИХ МЕТОДОВ РЕШЕНИЯ ЗАДАЧ ПРОЧНОСТИ ТИПОВЫХ ЭЛЕМЕНТОВ КОНСТРУКЦИЙ В ТЕХНИКЕ ВЫСОКИХ ДАВЛЕНИЙ: автореф. дис. ... ДОКТ. техн. наук: 01.02.06. Киев: Институт проблем прочности Академии наук Украины, 1993, 1994. 510/524**

**39. Амелянович К. К., Гелимсон Лев Г., Каринцев И. Б. Напряжённо-деформированное состояние и прочность светопрозрачных элементов иллюминаторов // Оптический журнал. 1992. 11. С. 11–15.**

**40. Гелимсон Лев Г. Обобщение аналитических методов решения задач прочности. Сумы: Друкар, 1992. 20 с.**

**41. Gelimson Lev G. General Strength Theory. Sumy: Drukar Publishers, 1993. 64 pp.**

**42. Амелянович К. К., Гелимсон Лев Г., Каринцев И. Б. К вопросу о критериальной оценке прочности**

**Ph. D. & Dr. Sc. Lev Grigorevic GELIMSON. ОБОБЩЕНИЕ АНАЛИТИЧЕСКИХ МЕТОДОВ РЕШЕНИЯ ЗАДАЧ ПРОЧНОСТИ ТИПОВЫХ ЭЛЕМЕНТОВ КОНСТРУКЦИЙ В ТЕХНИКЕ ВЫСОКИХ ДАВЛЕНИЙ: автореф. дис. ... ДОКТ. техн. наук: 01.02.06. Киев: Институт проблем прочности Академии наук Украины, 1993, 1994. 511/524**

**цилиндрических стеклоэлементов и люминаторов //**

**Проблемы прочности. 1993. 10. С. 82–88.**

**43. Гелимсон Лев Г. Метод обобщения критериев предельных состояний // Технология и качество стекла: Международная науч.-техн. конф. Константиновка, 1993. С. 98–100.**

**44. Гелимсон Лев Г. Метод линейной коррекции критериев предельных состояний // Технология и качество стекла: Международная науч.-техн. конф. Константиновка, 1993. С. 100–101.**

**45. Гелимсон Лев Г. Обобщённое определение коэффициента запаса // Технология и качество**

**Ph. D. & Dr. Sc. Lev Grigorevic GELIMSON. ОБОБЩЕНИЕ АНАЛИТИЧЕСКИХ МЕТОДОВ РЕШЕНИЯ ЗАДАЧ ПРОЧНОСТИ ТИПОВЫХ ЭЛЕМЕНТОВ КОНСТРУКЦИЙ В ТЕХНИКЕ ВЫСОКИХ ДАВЛЕНИЙ: автореф. дис. ... ДОКТ. техн. наук: 01.02.06. Киев: Институт проблем прочности Академии наук Украины, 1993, 1994. 512/524**

**стекла: Международная науч.-техн. конф. Константиновка, 1993. С. 102–103.**

**46. Гелимсон Лев Г. Аналитический метод макроэлементов в осесимметричных упругих задачах // Технология и качество стекла: Международная науч.-техн. конф. Константиновка, 1993. С. 104–106.**

**47. Гелимсон Лев Г. Обобщённые методы решения функциональных уравнений и их систем // Технология и качество стекла: Международная науч.-техн. конф. Константиновка, 1993. С. 106–108.**



**Ph. D. & Dr. Sc. Lev Grigorevic GELIMSON. ОБОБЩЕНИЕ АНАЛИТИЧЕСКИХ МЕТОДОВ РЕШЕНИЯ ЗАДАЧ ПРОЧНОСТИ ТИПОВЫХ ЭЛЕМЕНТОВ КОНСТРУКЦИЙ В ТЕХНИКЕ ВЫСОКИХ ДАВЛЕНИЙ: автореф. дис. ... ДОКТ. техн. наук: 01.02.06. Киев: Институт проблем прочности Академии наук Украины, 1993, 1994. 513/524**

**48. Amel'yanovich K. K., Gelimson Lev G., Karintsev I. B. Stress-strain state and strength of transparent elements of portholes. Sov. J. Opt. Technol. (USA). 59 (1993). No. 11. P. 664–667.**

**49. Amel'yanovich K. K., Gelimson Lev G., Karintsev I. B. Problem of the criterial evaluation of the strength of cylindrical glass elements of illuminators. Strength Mater. (USA). 25 (1994). No. 10. P. 772–777.**

**50. Gelimson Lev G. The generalized structure for critical state criteria // Transactions of the Ukraine Glass Institute. 1994. Vol. 1. P. 204–209.**

**Ph. D. & Dr. Sc. Lev Grigorevic GELIMSON. ОБОБЩЕНИЕ АНАЛИТИЧЕСКИХ МЕТОДОВ РЕШЕНИЯ ЗАДАЧ ПРОЧНОСТИ ТИПОВЫХ ЭЛЕМЕНТОВ КОНСТРУКЦИЙ В ТЕХНИКЕ ВЫСОКИХ ДАВЛЕНИЙ: автореф. дис. ... ДОКТ. техн. наук: 01.02.06. Киев: Институт проблем прочности Академии наук Украины, 1993, 1994. 514/524**

**51. Gelimson Lev G. The method of least normalized powers and the method of equalizing errors to solve functional equations // Transactions of the Ukraine Glass Institute. 1994. Vol. 1. P. 209–213.**

**52. Gelimson Lev G. General Estimation Theory // Transactions of the Ukraine Glass Institute. 1994. Vol. 1. P. 214–221.**

**Ph. D. & Dr. Sc. Lev Grigorevic GELIMSON. ОБОБЩЕНИЕ АНАЛИТИЧЕСКИХ МЕТОДОВ РЕШЕНИЯ ЗАДАЧ ПРОЧНОСТИ ТИПОВЫХ ЭЛЕМЕНТОВ КОНСТРУКЦИЙ В ТЕХНИКЕ ВЫСОКИХ ДАВЛЕНИЙ: автореф. дис. ... ДОКТ. техн. наук: 01.02.06. Киев: Институт проблем прочности Академии наук Украины, 1993, 1994. 515/524**

**Приложения. Система дальнейших математических, метрологических, механических и прочностных обобщений. Справки о практическом использовании и акты внедрения основных результатов настоящей докторской диссертации**

**П.1. Открытие и доказательство необходимости бигармоничности функции напряжений Лява для точного выполнения уравнений равновесия и совместности деформаций**

**П.2. Общая теория осесимметричного (без объёмных сил и кручения) деформирования трёхмерного**

**Ph. D. & Dr. Sc. Lev Grigorevic GELIMSON. ОБОБЩЕНИЕ АНАЛИТИЧЕСКИХ МЕТОДОВ РЕШЕНИЯ ЗАДАЧ ПРОЧНОСТИ ТИПОВЫХ ЭЛЕМЕНТОВ КОНСТРУКЦИЙ В ТЕХНИКЕ ВЫСОКИХ ДАВЛЕНИЙ: автореф. дис. ... ДОКТ. техн. наук: 01.02.06. Киев: Институт проблем прочности Академии наук Украины, 1993, 1994. 516/524**

**цилиндрического тела, нагруженного по схеме  
основного типа с одним свободным торцом**

**П.3. Теории полной линейной зависимости и полной  
линейной независимости системы и полной  
линейности оператора (применительно к  
бесконечным линейным комбинациям)**

**П.4. Всеобщая погрешность псевдорешения системы  
функциональных уравнений и система общих  
методов его оптимизации**

**П.5. Аддитивный и мультипликативный методы  
определения окрестностей и запасов множества в  
гильбертовом пространстве**

**Ph. D. & Dr. Sc. Lev Grigorevic GELIMSON. ОБОБЩЕНИЕ АНАЛИТИЧЕСКИХ МЕТОДОВ РЕШЕНИЯ ЗАДАЧ ПРОЧНОСТИ ТИПОВЫХ ЭЛЕМЕНТОВ КОНСТРУКЦИЙ В ТЕХНИКЕ ВЫСОКИХ ДАВЛЕНИЙ: автореф. дис. ... ДОКТ. техн. наук: 01.02.06. Киев: Институт проблем прочности Академии наук Украины, 1993, 1994. 517/524**

**П.6. Открытие и теория явления и сущности неустойчивости знака с нарушением однозначности степени с отрицательным основанием и дробным показателем с нечётными числителем и знаменателем**

**П.7. Открытие и теория явления и сущности неустойчивости знака с нарушением однозначности извлечения корня как обратного действия для возведения в степень отрицательного основания с дробным показателем с нечётными числителем и знаменателем**

Ph. D. & Dr. Sc. Lev Grigorevic GELIMSON. ОБОБЩЕНИЕ АНАЛИТИЧЕСКИХ МЕТОДОВ РЕШЕНИЯ ЗАДАЧ ПРОЧНОСТИ ТИПОВЫХ ЭЛЕМЕНТОВ КОНСТРУКЦИЙ В ТЕХНИКЕ ВЫСОКИХ ДАВЛЕНИЙ: автореф. дис. ... ДОКТ. техн. наук: 01.02.06. Киев: Институт проблем прочности Академии наук Украины, 1993, 1994. 518/524

**П.8. Общая теория точечной и окрестной равносильной устойчивости**

**П.9. Открытие и теория явления и сущности невозможности окрестной равносильной устойчивости возведения отрицательного основания в степень**

**П.10. Открытие и теория явления и сущности невозможности окрестной равносильной устойчивости извлечения корня (как обратного действия для возведения в степень) из отрицательной величины**

**П.11. Общая теория дополнительных альтернативных новых действий**

Ph. D. & Dr. Sc. Lev Grigorevic GELIMSON. ОБОБЩЕНИЕ АНАЛИТИЧЕСКИХ МЕТОДОВ РЕШЕНИЯ ЗАДАЧ ПРОЧНОСТИ ТИПОВЫХ ЭЛЕМЕНТОВ КОНСТРУКЦИЙ В ТЕХНИКЕ ВЫСОКИХ ДАВЛЕНИЙ: автореф. дис. ...  
ДОКТ. техн. наук: 01.02.06. Киев: Институт проблем прочности Академии наук Украины, 1993, 1994. 519/524

**П.12. Теория альтернативного минус-умножения**

**П.13. Теория альтернативного минус-деления**

**П.14. Теория альтернативного минус-остепенения  
(минус-возведения в степень)**

**П.15. Теория альтернативного вектор-остепенения  
(вектор-возведения в степень)**

**П.16. Теория альтернативного минус-укоренения  
(минус-извлечения корня)**

**П.17. Теория обобщения степенных функций на отрицательные основания минус-степенными функциями**

**Ph. D. & Dr. Sc. Lev Grigorevic GELIMSON. ОБОБЩЕНИЕ АНАЛИТИЧЕСКИХ МЕТОДОВ РЕШЕНИЯ ЗАДАЧ ПРОЧНОСТИ ТИПОВЫХ ЭЛЕМЕНТОВ КОНСТРУКЦИЙ В ТЕХНИКЕ ВЫСОКИХ ДАВЛЕНИЙ: автореф. дис. ... ДОКТ. техн. наук: 01.02.06. Киев: Институт проблем прочности Академии наук Украины, 1993, 1994. 520/524**

**П.18. Теория обобщения показательных функций на отрицательные основания минус-показательными функциями**

**П.19. Теория обобщения степенно-показательных функций на отрицательные основания минус-степенно-показательными функциями**

**П.20. Развитие теории и алгоритм аналитического приближения предельных поверхностей в пространстве приведённых напряжений**

**П.21. Дополнительные результаты проверки обобщённых аналитических методов решения задач прочности**



**Ph. D. & Dr. Sc. Lev Grigorevic GELIMSON. ОБОБЩЕНИЕ АНАЛИТИЧЕСКИХ МЕТОДОВ РЕШЕНИЯ ЗАДАЧ ПРОЧНОСТИ ТИПОВЫХ ЭЛЕМЕНТОВ КОНСТРУКЦИЙ В ТЕХНИКЕ ВЫСОКИХ ДАВЛЕНИЙ: автореф. дис. ... ДОКТ. техн. наук: 01.02.06. Киев: Институт проблем прочности Академии наук Украины, 1993, 1994. 521/524**

**П.22. Акт внедрения результатов исследований напряжённно-деформированного состояния глубоководных иллюминаторов в Ленинградском институте точной механики и оптики**

**П.23. Акт внедрения результатов диссертационной работы в НИПИокеангеофизика ПО «Южморгеология»**

**П.24. Акт внедрения результатов докторской диссертации в Институте проблем прочности АН Украины**

**Ph. D. & Dr. Sc. Lev Grigorevic GELIMSON. ОБОБЩЕНИЕ АНАЛИТИЧЕСКИХ МЕТОДОВ РЕШЕНИЯ ЗАДАЧ ПРОЧНОСТИ ТИПОВЫХ ЭЛЕМЕНТОВ КОНСТРУКЦИЙ В ТЕХНИКЕ ВЫСОКИХ ДАВЛЕНИЙ: автореф. дис. ... ДОКТ. техн. наук: 01.02.06. Киев: Институт проблем прочности Академии наук Украины, 1993, 1994. 522/524**

**П.25. Справка об использовании результатов диссертационной работы в Сумском физико-технологическом институте**

**П.26. Справка об использовании результатов докторской диссертации в Научно-производственном предприятии «Сплав-Т»**

**П.27. Акт внедрения результатов докторской диссертации в НИИкомпрессормаш**

**П.28. Акт внедрения результатов докторской диссертации в Украинском Государственном институте стекла**

**Ph. D. & Dr. Sc. Lev Grigorevic GELIMSON. ОБОБЩЕНИЕ АНАЛИТИЧЕСКИХ МЕТОДОВ РЕШЕНИЯ ЗАДАЧ ПРОЧНОСТИ ТИПОВЫХ ЭЛЕМЕНТОВ КОНСТРУКЦИЙ В ТЕХНИКЕ ВЫСОКИХ ДАВЛЕНИЙ: автореф. дис. ... ДОКТ. техн. наук: 01.02.06. Киев: Институт проблем прочности Академии наук Украины, 1993, 1994. 523/524**

## **CONTRIBUTOR'S PROFILE & ИНФОРМАЦИЯ ОБ АВТОРЕ**

<b>Name</b>	<b>Gelimson Lev Grigorevic, literary and artistic pseudonym Leo Himmelsohn</b>
<b>Ф.И.О. (полностью)</b>	<b>Гелимсон Лев Григорьевич, литературно-художественный псевдоним Лео Гимельзон</b>
<b>Degree Current position</b>	<b>Ph. D. &amp; Dr. Sc. in Engineering in the section "Physical and Mathematical Sciences" by the Highest Attestation Commission Classifier Director Director, Producer, Literary and Artistic Manager</b>
<b>Учёная степень Должность</b>	<b>доктор технических наук в разделе «Физико-математические науки» по Классификатору Высшей Аттестационной Комиссии директор директор, продюсер и литературно-художественный руководитель</b>

**Ph. D. & Dr. Sc. Lev Grigorevic GELIMSON. ОБОБЩЕНИЕ АНАЛИТИЧЕСКИХ МЕТОДОВ РЕШЕНИЯ ЗАДАЧ ПРОЧНОСТИ ТИПОВЫХ ЭЛЕМЕНТОВ КОНСТРУКЦИЙ В ТЕХНИКЕ ВЫСОКИХ ДАВЛЕНИЙ: автореф. дис. ... ДОКТ. техн. наук: 01.02.06. Киев: Институт проблем прочности Академии наук Украины, 1993, 1994. 524/524**

<b>Institutional affiliation</b>	<b>Academic Institute for Creating Universal Sciences, Munich, Germany Multilingual Literary and Musical Theater, Munich, Germany</b>
<b>Место работы</b>	<b>Академический институт создания всеобщих наук, Многоязычный литературно-музыкальный театр, Мюнхен, Германия</b>
<b>e-mail, эл. почта</b>	<b>Leohi@mail.ru</b>
<b>Postal address Почтовый адрес</b>	<b>Ph. D. &amp; Dr. Sc. Lev Gelimson, Westendstrasse 68, D-80339 Munich, Germany</b>
<b>Science Index (SPIN)</b>	<b>8046-6818</b>
<b>Scopus ID</b>	<b>6505889792</b>
<b>Researcher ID</b>	<b>R-5007-2016</b>
<b>ORCID ID</b>	<b>0000-0003-0627-84</b>